

# CATALOGUE GÉNÉRAL PHARMAT



Pharmat

Partenaire exclusif du pharmacien

**F**iliale à 100 % de la *CERP* RRM, **PHARMAT** est spécialisée dans la vente et la location de dispositifs médicaux.

Depuis plus de 35 ans, **PHARMAT** accompagne exclusivement les Pharmaciens d'officine en développant ses prestations de services afin de répondre à la demande croissante du Maintien à Domicile.

Créée par des Pharmaciens pour des Pharmaciens, **PHARMAT** met à votre service au travers de ses **23 agences de proximité** des équipes de professionnels du matériel médical alliant maîtrise et savoir-faire reconnus par la certification **AFAQ ISO 9001** version 2015.



Le choix de nos produits repose sur la qualité pour un traitement optimal de votre patient au travers du meilleur confort possible.

**PHARMAT**, c'est plus de **3700 références** disponibles à la vente avec un taux de service immédiat supérieur à 95% et un parc locatif de plus de **74000 matériels** au service du Pharmacien d'officine.

Pour les produits rares ou très spécifiques, **PHARMAT** met à la disposition de ses clients son Service Renseignement garantissant ainsi une réponse prix/disponibilité **en moins d'une heure dans 98%** des cas.

La France compte aujourd'hui **15 millions de personnes âgées** de plus de 60 ans dont près de 6 millions soit 40 % ont plus de 75 ans. Plus d'un million de Français ont 88 ans et au-delà\*. Le vieillissement et la perte d'autonomie créent des besoins et les demandes de **Maintien à Domicile** ne cessent de s'accroître.

➔ Ce nouveau catalogue a pour ambition de vous aider à faire le bon choix pour vos patients sur ce marché à très forte croissance.

\*Source : INSEE - (janvier 2013)



*Partenaire exclusif du pharmacien*

# PHARMAT C'EST AUSSI...

Une gamme de supports de communication en matériel médical développée spécialement pour les officines. **PHARMAT** met à disposition son expertise M.A.D et aide à communiquer efficacement sur ce marché porteur.

Installée au sein de chaque établissement de la **CERP RRM**, **PHARMAT** bénéficie de la souplesse de cette logistique exceptionnelle avec en plus son propre personnel, son stock de marchandises, son parc de location, ses moyens de livraison. Le petit matériel est ramassé par la **CERP RRM** (ventes et locations) et la livraison est assurée par **CERP RRM**.

Les matériels plus volumineux ou devant être installés à domicile sont livrés directement par **PHARMAT** sur ordre et pour compte du pharmacien.

L'offre de services de **PHARMAT** fait partie intégrante de l'offre globale de services **CERP RRM**. La collection est gérée sur des systèmes informatiques communs avec la même approche logistique. Pour les produits réservés à la vente, la livraison et la facturation sont effectuées directement par **CERP RRM** pour **PHARMAT**. Les factures sont ensuite regroupées sur les relevés **CERP RRM**. La facturation des locations est faite mensuellement et le montant est également reporté sur le relevé **CERP RRM**.

Seuls les Pharmaciens clients de la **CERP RRM** bénéficient du savoir-faire et de l'assistance de **PHARMAT**.

**QUALITÉ** **SÉCURITÉ** **FORMATION**

**PRIX** **SERVICE**

*Votre partenaire  
Santé de  
proximité*

METZ ■ STRASBOURG ■  
COLMAR ■  
SENS ■ MULHOUSE ■  
BELFORT ■  
DIJON ■ BESANÇON ■  
CHALON SUR SAÔNE ■  
LONS LE SAUNIER ■  
CLERMONT-FERRAND ■ ANNECY ■  
LYON ■ GRENOBLE ■  
VALENCE ■  
MONTÉLIMAR ■  
AVIGNON ■  
MONTPELLIER ■ NÎMES ■ CANNES ■  
BÉZIERS ■ AIX EN PROVENCE ■  
MARSEILLE ■

**CHOIX** **S.A.V** **PROXIMITÉ**

**ASSISTANCE** **LIVRAISON 24H**

**afaq**  
ISO 9001  
Qualité  
AFNOR CERTIFICATION

**Pharnat**

# SOMMAIRE

5

LE LIT  
ET SON ENVIRONNEMENT

27

LE TRANSFERT

31

LE RESPIRATOIRE

49

LA MOBILITE

67

L'ORTHOPEDIE

95

L'INCONTINENCE

107

LA GYNECOLOGIE

111

LA PERFUSION

125

LA NUTRITION

141

LA DOULEUR

145

LA PUERICULTURE

157

LA FORME

161

LES AIDES TECHNIQUES

185

LE MATERIEL POUR PROFESSIONNELS

207

LA DESINFECTION

215

LA COMMUNICATION

221

L'INDEX



*Partenaire exclusif du pharmacien*

CATALOGUE NON EXHAUSTIF

# LE LIT

## ET SON ENVIRONNEMENT

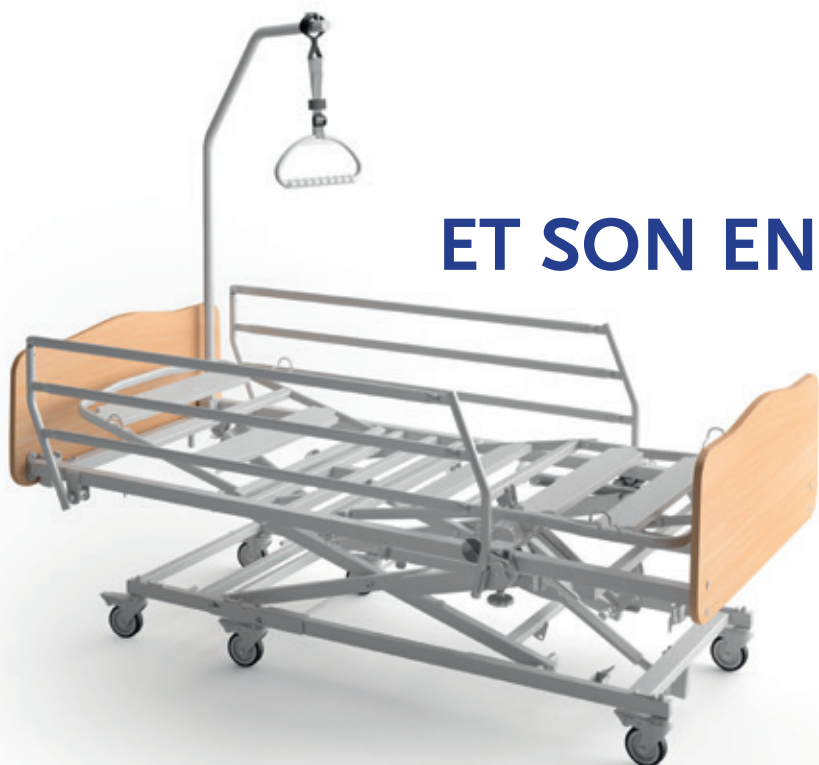

Partenaire exclusif du pharmacien

# LE LIT ET SON ENVIRONNEMENT

## LES LITS MÉDICAUX

### 1 LIT XPRESS + BARRIÈRES + POTENCE

Le 1<sup>er</sup> lit autoportant sans kit de transport. Extrêmement maniable, le lit plié se déplace sur ses propres roues de 100 mm.

■ Charge maximale soulevée : 250 kg.

■ Hauteur mini 33 cm.

■ Hauteur maxi 83 cm.

■ Le lit X'PRESS existe en 3 versions :

XPRESS 11, 2 fonctions CIP/ACL 581 914 7

XPRESS 07, 3 fonctions sans plicature des genoux CIP/ACL 581 804 7

XPRESS 08, 3 fonctions avec plicature des genoux CIP/ACL 581 807 6

CODE LPPR NR

BASE LPPR NR



DISPONIBLE  
AUSSI EN  
LOCATION

### 2 LE LIT POUR PATIENT CONFUS OU DÉSORIENTÉ (ALZHEIMER)

À domicile ou en établissement, les patients désorientés ont besoin d'un lit adapté : très bas pour pouvoir éliminer les barrières tout en minimisant le risque de chute, il permet tout de même l'utilisation d'un soulève-personne.

2 emplacements pour la potence, amplitude de mouvement de la hauteur variable de 21 à 76 cm (roues carrossées de 80 mm), relève-buste électrique (0 à 85°), grilles époxy, poignées arrête-matelas.

Télécommande à clé magnétique pour inhiber tout ou une partie des fonctions électriques.

CIP/ACL 518 991 8

CODE LPPR 1235662

BASE LPPR 1030



Les besoins de l'hôpital aujourd'hui en soins courants seront probablement les besoins du maintien à domicile de demain.

DISPONIBLE  
AUSSI EN  
LOCATION

### 3 LIT FORTISSIMO 120 cm + PANNEAUX

LIT FORTISSIMO 140 cm

+ PANNEAUX

Sommier grilles métalliques amovibles, hauteur variable électrique de 33 à 74 cm, relève buste électrique, relève-jambes manuel à crémaillères, 4 roues ABS à frein indépendant, panneaux en hêtre massif et mélaminé avec main courante, démontable en 3 parties pour une installation facile. Charge de sécurité 400 kg.

■ Lit 120 LM3052 CIP/ACL 518 013 6

■ Lit 140 LM3054 CIP/ACL 582 144 0

CODE LPPR NR

BASE LPPR NR



DISPONIBLE  
AUSSI EN  
LOCATION

Partenaire *exclusif* du pharmacien

# LE LIT ET SON ENVIRONNEMENT

## LES LITS MÉDICAUX

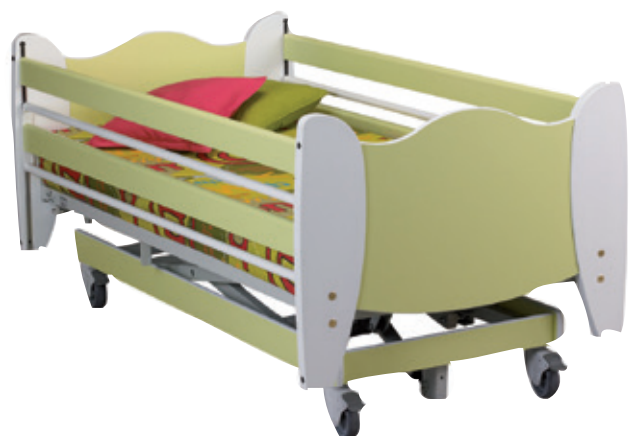

1

DISPONIBLE  
AUSSI EN  
LOCATION

### LIT PITCHOUNE KALIN

1

Lit 80 x 160 cm adapté à la morphologie des enfants de 3 à 12 ans. Relève buste électrique, relève jambes électrique avec plicature genoux. Plan de couchage à lattes métalliques soudées, 4 roues 100 mm freinage indépendant.

- Sécurité : barrières avec espacement inférieur à 65 mm.
- Ergonomie : abaissement mini du sommier à 300 mm.

CIP/ACL **581 161 9**

CODE LPPR **1235662**

BASE LPPR **1030**



2

### PROTECTION BARRIÈRES MOUSSE 07/2015

2

Avec les protections pour Barrières de lit, plus de chocs ni blessures ! Conçues à base de mousse, elles empêchent les membres de passer à travers les barreaux. Le système de fixation par attache rapide permet une fixation sûre.

CIP/ACL **544 203 3**

CODE LPPR **NR**

BASE LPPR **NR**

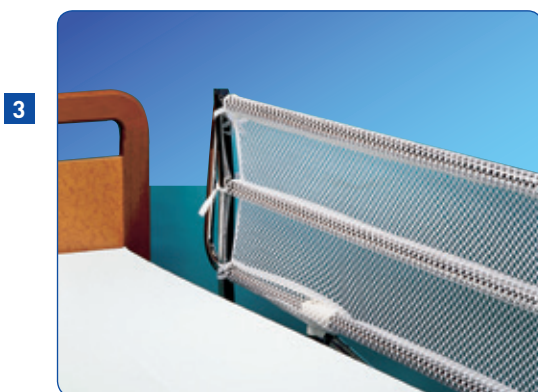

3

### PROTECTION BARRIÈRES FILET 07/2025

3

Filet de protection permettant d'éviter que les membres du patient ne passent à travers les barrières. Fermetures par 3 fixations.

CIP/ACL **582 142 8**

CODE LPPR **NR**

BASE LPPR **NR**



4

### MATELAS MOUSSE MORFEA COMPRIMÉ

4

Matelas à 4 pans coupés pour une adaptation parfaite à tous les types de lits médicaux. Mousse haute résilience Zyprex surface lisse très confortable. Housse intégrale ouverture 3 côtés.

Dimensions : 195 x 88 x 14 cm.

Poids utilisateur : de 30 à 120 kg.

CIP/ACL **969 748 0**

CODE LPPR **1211383**

BASE LPPR **85,00**

# LE LIT ET SON ENVIRONNEMENT

## LES ACCESSOIRES

### 1 POTENCE SUR SOCLE

La potence est un accessoire très utile lors des transferts, ou pour se repositionner. Elle peut être utilisée près d'un lit ou d'un fauteuil.

CIP/ACL 245 442 6

CODE LPPR / BASE LPPR NR

### 2 PIED À SÉRUM 4 CROCHETS TURQUOISE

Cet accessoire est réalisé dans les meilleurs aciers avec traitement époxy.

CIP/ACL 946 094 4

CODE LPPR NR / BASE LPPR NR

### 2 ARCEAU DE LIT

Bien pratiques pour éviter les contacts du drap ou de la couverture, ces arceaux sont légers et résistants pour remplir parfaitement leur fonction.

Grand modèle : CIP/ACL 633 668 1

Moyen modèle : CIP/ACL 633 667 5

Petit modèle : CIP/ACL 636 682 5

CODE LPPR 1225675 / BASE LPPR 8,00

### 3 SYSTÈME A POULIE

CIP/ACL 582 456 2 / CODE LPPR / BASE LPPR NR

### 4 KIT POULIE 5 Kg

Ensemble de poids de 5 kg.

CIP/ACL 582 455 6 / CODE LPPR / BASE LPPR NR

### 5 ATTELLE DE GENOU KINETEC SPECTRA

De -10° à 120° de flexion. L'attelle Kinetec Spectra permet de traiter toutes les pathologies du genou. Le système anatomiquement correct augmente le confort du patient et diminue les appuis.

CIP/ACL 272 955 0 / CODE LPPR / BASE LPPR NR

### 6 OREILLER CERVICAL AXIS

Procure détente et grand confort. Mousse viscoélastique, housse antibactérienne et antiallergique à mémoire de forme.

CIP/ACL 421 665 9 / CODE LPPR / BASE LPPR NR

### 7 OREILLER GALBE

Oreiller anatomique en mousse.

CIP/ACL 245 717 5 / CODE LPPR / BASE LPPR NR

### 8 OREILLER CERVICAL EN LATEX

Assure un soutien non contraignant de la nuque et un bon positionnement des vertèbres cervicales. Mousse de latex aéré. Enveloppe en jersey-coton facilement déhoussable et lavable 40°C.

CIP/ACL 245 716 9 / CODE LPPR / BASE LPPR NR

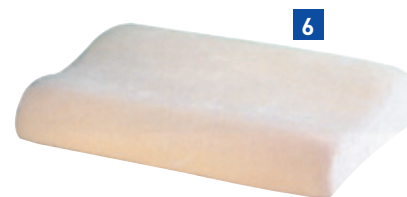
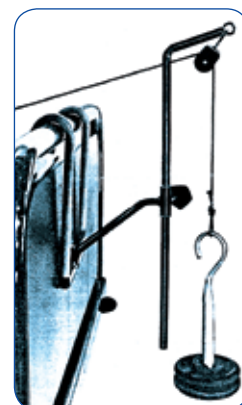

Partenaire *exclusif* du pharmacien



# LE LIT ET SON ENVIRONNEMENT

## LES ACCESSOIRES



1



2

### COUSSIN CHAUFFANT 40X30

1

- Protection contre la surchauffe BSS.
- Housse de protection en plastique nettoyable à l'éponge.
- Régulation électronique précise de la température.
- 3 réglages de température.
- Positions de commutation lumineuses.
- Housse en coton amovible et lavable.
- Arrêt automatique au bout de 90 minutes environ.
- Puissance : 100 watts.

CIP/ACL 519 767 4 / CODE LPPR / BASE LPPR NR

### OREILLER CERVICAL VISCO

2

L'adjonction du bois de bambou transformé préalablement en charbon actif dans la fabrication de l'oreiller en mousse visco élastique, lui confère des propriétés déodorantes et désinfectantes, avec un confort unique.

CIP 632 006 5 / CODE LPPR / BASE LPPR NR

### OREILLER GONFLABLE BLEU

3

Coussin de nuque gonflable bleu avec masque et bouchons pour les oreilles.

CIP/ACL 582 536 6 / CODE LPPR / BASE LPPR NR

### TABLETTE POUR LIT

4

Cette tablette est très pratique. En effet, légère et maniable, elle se pose directement sur le matelas et se range facilement grâce à ses pieds escamotables. Hauteur 27 cm, plateau 37 x 48 cm.

CIP/ACL 245 110 3 / CODE LPPR / BASE LPPR NR

### TABLETTE POUR LIT TWINEASY DOUBLE PLATEAU

5

Cette tablette se compose de 2 plateaux (dont 1 avec réglette et système de crémaillère). Son châssis acier s'escamote pour se ranger. Pratique et solide, elle servira aussi bien pour manger au lit, lire, ou supporter un ordinateur portable.

CIP/ACL 983 325 6 / CODE LPPR / BASE LPPR NR

### REPOSE NUQUE

6

Permet de soulager la nuque. En mousse de polyuréthane.

CIP/ACL 245 390 6 / CODE LPPR / BASE LPPR NR

### APPUI DOS

7

Inclinaison réglable de 45° à 60°. Il permet d'être confortablement assis pour lire ou déjeuner au lit.

CIP/ACL 635 427 1 / CODE LPPR / BASE LPPR NR



4



3



5



6



7

DISPONIBLE  
AUSSI EN  
LOCATION

# LE LIT ET SON ENVIRONNEMENT

## LES ACCESSOIRES

### 1 TABLE DE LIT UN PLATEAU

Toute simple, cette table de lit à roulettes se règle en hauteur et en inclinaison pour permettre au patient de manger ou de lire en fonction de ses besoins. La languette collée sur le plateau retient les livres ou les magazines lorsque la tablette est inclinée. Elle peut aussi bien être utilisée au lit qu'au fauteuil grâce à son pied en forme de U. Hauteur réglable de 72 à 110 cm, plateau 40 x 60 cm.

CIP/ACL 245 326 6 / CODE LPPR / BASE LPPR NR



### 2 TABLE DE LIT DEUX PLATEAUX

Cette table à malade comprend un plateau latéral fixe, et un plateau maintenu par 2 montants, inclinable et réglable horizontalement et verticalement. Le double pied assure une bonne approche sous le lit et une très bonne stabilité. Hauteur réglable de 72 à 110 cm, plateaux : 40 x 60 et 15 x 40 cm.

CIP/ACL 581 590 7 / CODE LPPR / BASE LPPR NR

### 3 TABLE DE LIT STANDARD

Cette table réglable en hauteur possède un plateau repose-livres inclinable (multi positions). De plus, elle est équipée d'une double inclinaison au niveau du socle ce qui facilite l'utilisation dans un fauteuil ou dans un dispositif au piétement très bas. La table est livrée montée. Hauteur réglable de 61 à 94 cm, plateau 40 x 60 cm.

CIP/ACL 650 434 5 / CODE LPPR / BASE LPPR NR



### 4 TABLE DE LIT AUTOMATIQUE

Cette table suit le mouvement du lit automatiquement grâce à un ressort interne. Pratique et très facile d'utilisation, elle présente un réel avantage pour le patient alité. Hauteur réglable de 71 à 114 cm, plateau 77 x 39 cm.

CIP/ACL 245 327 2 / CODE LPPR / BASE LPPR NR

### 5 TABLE À MALADE TÉLESCOPIQUE AC 805

Piètement en U, époxy couleur, plateau à hauteur variable par vérin, réglage de l'inclinaison du grand plateau, 2 roulettes à frein, grande stabilité.

Dimensions du plateau : 600 x 450 mm.

Hauteur 730/1030 mm.

Charge supportée : 15 kg.

CIP/ACL 519 921 3 / CODE LPPR / BASE LPPR NR



### 6 TABLE DE LIT A ROULETTES

Table avec plateau inclinable par rotation et réglable latéralement, avec jonc de protection antichoc.

Hauteur du socle 10 cm.

CIP/ACL 422 527 9 / CODE LPPR / BASE LPPR NR

# LE LIT ET SON ENVIRONNEMENT

## LES MATÉRIELS ANTI-ESCARRES

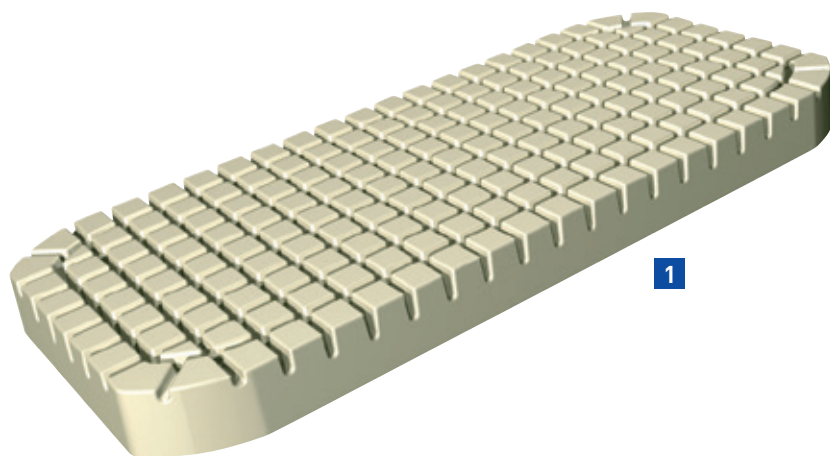

1

Matelas monobloc avec proclive talonnière intégrée

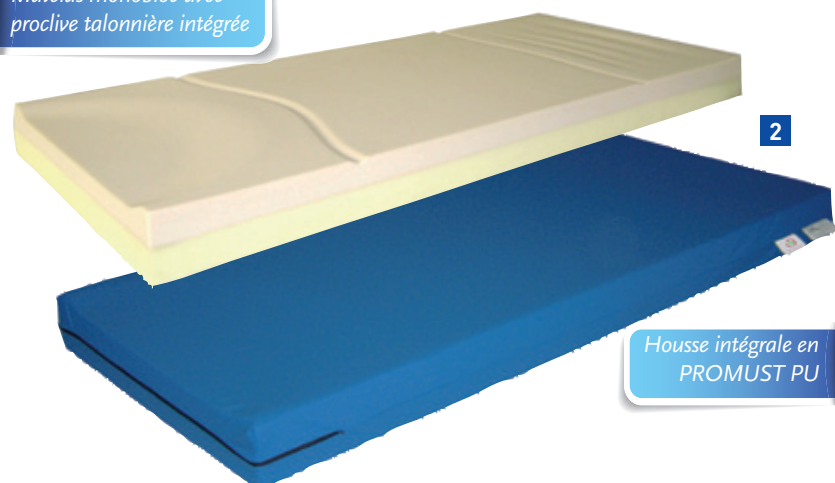

2

Housse intégrale en PROMUST PU

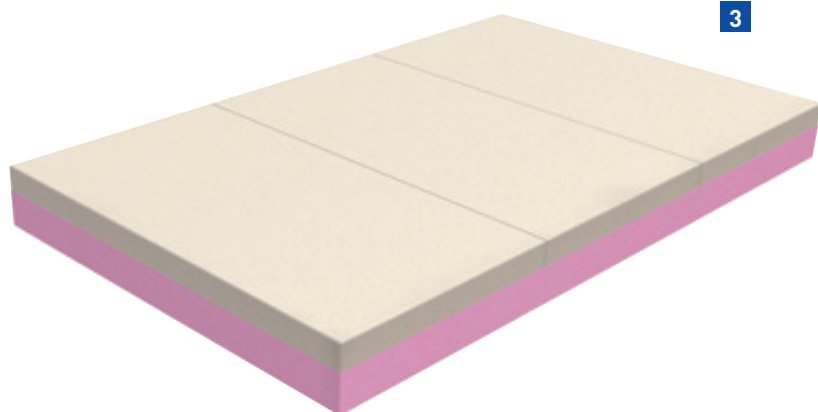

3

### MATELAS APLIT MONOBLOC

1

Le matelas est moulé en mousse haute résilience ZYPREX. Le matelas monobloc permet de suivre au mieux les mouvements d'un lit électrique.

**Fonctionnement :** les plots en supprimant les tensions de surface permettent une immersion du corps dans le matelas d'où une réduction des pressions par augmentation de la zone d'appui. Les plots souples et très mobiles accompagnent les mouvements du corps et limitent ainsi le cisaillement des tissus. 195 x 85 x 14 cm. Poids maxi utilisateur 120 kg.

**Les plus :** prévention du cisaillement.

Mousse haute résilience moulée ZYPREX.

CIP/ACL 969 751 1

CODE LPPR 1240150

BASE LPPR 135,45

### MATELAS COMBI ALOVA A MÉMOIRE DE FORME

2

La mousse viscoélastique permet une immersion homogène et importante du corps dans le matelas. Il en résulte une augmentation des surfaces d'appui et donc une diminution des pressions. Une fois comprimée par le corps et ayant pris son empreinte, la mousse revient lentement à sa position initiale. Le combi est constitué d'une partie supérieure en matière visco-élastique multiportance reposant sur une mousse de soutien. Trois portances différentes sont adaptées au poids de chaque partie du corps. L'ensemble est maintenu par une housse intégrale. 195 x 88 x 14 cm. Poids maxi utilisateur 120 kg.

CIP/ACL 662 384 8

CODE LPPR 1205477 + 1250259

BASE LPPR 296,62

### MATELAS ALOVA LARGEUR 120 XL OU 140 XL

3

Matelas monobloc pour sommier de lits médicaux "grande largeur" en 120 ou 140 cm pour personnes seules. Abaissement des valeurs de pression par des portances adaptées pour chaque zone du corps. Un toucher moelleux pour une immersion du corps dans la matière. Accompagnement lent des mouvements du corps. Housse intégrale en Promust PU. Poids maxi patient : 30 à 150 kg.

**Matelas 120 XL** Dimensions 195 x 117 x 17 cm

CIP/ACL 582 040 0

**Matelas 140 XL** Dimensions 198 x 137 x 17 cm

CIP/ACL 245 090 2

CODE LPPR : 1223423

BASE LPPR : 296,62

# LE LIT ET SON ENVIRONNEMENT

## LES MATÉRIELS ANTI-ESCARRES

### 1 MATELAS ALOVA PEDIATRIQUE TAILLE M

Matelas pour enfant de 6 à 12 ans.  
Strate en viscoélastique de portance moyenne.  
Poids maxi patient : 20 à 60 kg.  
Dimensions 160 x 80 x 14 cm CIP/ACL 969 755 7  
CODE LPPR : 1223423  
BASE LPPR : 296,62



### 2 MATELAS AXTAIR AUTOMORPHO AXT4/CIC

Matelas à air, motorisé, pour la prévention et le traitement anti-escarres pour des patients présentant un risque d'escarres moyen à élevé. Housse soudée CIC (contrôle des infections croisées) Ag2+.

Il offre un niveau de performance et de sécurité exceptionnel : 1 mode thérapeutique alterné, 1 mode statique pour le repos, et 1 mode soins.

#### Caractéristiques techniques :

Le réglage de la pression est automatique en fonction de la morphologie du patient.

Contrôle précis de la pression.

Alarme visuelle et sonore.

Housse lavable à 90°.

Poids maxi utilisateur 135 kg.

CIP/ACL 407 065 8

CODE LPPR : NR

BASE LPPR : NR



### 3 MATELAS AXTAIR LARGEUR 120 XL

Aide au traitement des escarres de stade 1 à 4. Trois modes : alterné, statique basse pression et soins. Système de calcul automatique de la pression de gonflage adaptée à la morphologie de la personne soignée. Cellules amovibles. Poids maxi utilisateur 135 kg.

Dimensions 195 x 117 x 17 cm CIP/ACL 581 917 6

CODE LPPR 1205477 + 1240054 + 1279317

BASE LPPR 348,00

### 4 COUSSIN KINERIS

Coussin à cellules pneumatiques individuellement déformables pour patient à risque d'escarre(s) élevé en position assise avec ou sans trouble sévère de la stabilité.

Coussin à "flottaison sèche" Mono compartiment avec poire de gonflage, avec manomètre de pression intégré (assistance au gonflage).

Housse intégrale amovible.

Poids maxi 150kg. 2 hauteurs de cellules :

43x42x7 cm CIP/ACL 662 257 6

43x42x10 cm CIP/ACL 662 261 3

CODE LPPR 1200072

BASE LPPR 184.50



DISPONIBLE  
AUSSI EN  
LOCATION

3

2

DISPONIBLE  
AUSSI EN  
LOCATION

4

Partenaire *exclusif* du pharmacien

# LE LIT ET SON ENVIRONNEMENT

## LES MATÉRIELS ANTI-ESCARRES



1

### COUSSIN GELSCAR

Ce coussin suit les mouvements du patient limitant l'effet de cisaillement des tissus. Fixation grâce à des cordons cousus aux 4 angles, pas de sens. Risque d'escarres faible à moyen. Déconseillé pour les utilisateurs présentant des troubles de stabilité. Poids maximum de l'utilisateur 100 kg.

CIP/ACL **663 148 6**

CODE LPPR **1274395**

BASE LPPR **66,63**



2

### COUSSIN GELSCAR PERCE

Coussin percé en gel pour la prévention d'escarres. Diminution des forces de cisaillement appliquées à la peau grâce aux propriétés du gel viscofluide. Pour les utilisateurs à risque d'escarre(s) faible à moyen. Réduction des pressions maximales. Sécurisation de l'assise par 4 cordons cousus aux 4 coins. Iso thermie par les propriétés de l'enveloppe en néoprène cellulaire. Poids utilisateur : de 40 à 100 kg.

CIP/ACL **663 149 2**

CODE LPPR / BASE LPPR **NR**

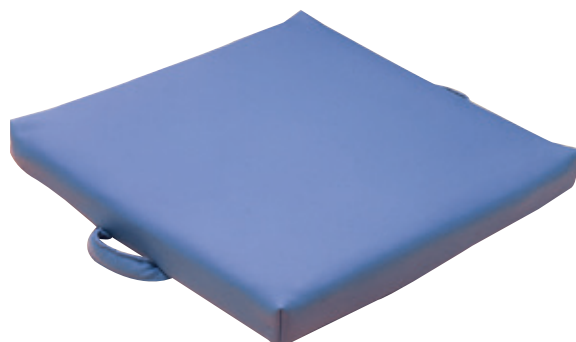

3

### COUSSIN GELTOP MIXTE

Fait d'une fine plaque de gel de polyuréthane posée sur un bloc de mousse, permet un gain de poids appréciable, 40 x 40 cm, environ 3 kg.

CIP/ACL/ACL **776 817 0**

CODE LPPR **1244260**

BASE LPPR **66,63**



4

### COUSSIN ALOVA GALBÉ

L'association d'un galbe anatomique et de la matière de ce coussin permet un allègement des pressions moyennes. De plus, le maintien postural est amélioré par l'immersion dans la matière et par une surface inférieure antidérapante, ce qui limite l'effet de cisaillement. A positionner galbe vers le haut et rotateur externe vers l'avant. Disponible en 13 tailles.

CIP/ACL **213 570 9** - 50 X 44 cm, MINI 6 MAXI 9 CM

CIP/ACL **213 577 3** - 38 X 41 cm, MINI 6 MAXI 9 CM

CIP/ACL **213 574 4** - 43 X 43 cm, MINI 6 MAXI 9 CM

CODE LPPR **1280036**

BASE LPPR **69,00**



5

### COUSSIN ALOVA ERGONOMIQUE

Coussin en mousse viscoélastique qui comporte des plots indépendants. Les plots limitent l'effet de cisaillement en accompagnant les mouvements du corps. La combinaison de la matière et de la forme galbée assure une immersion du corps dans le support. A positionner plots vers le haut et rotateur externe vers l'avant. 43 x 43 cm, hauteur : 9 cm.

CIP/ACL **776 819 3**

CODE LPPR **1251773**

BASE LPPR **69,00**

# LE LIT ET SON ENVIRONNEMENT

## LES MATÉRIELS ANTI-ESCARRES

### 1 COUSSIN BOUÉE MOUSSE

Coussin en mousse très confortable, il s'utilise pour décharger la partie sacrée. Il est vendu avec une housse amovible en jersey 100% coton.

CIP/ACL **206 166 1**

CODE LPPR / BASE LPPR **NR**

1



### 2 COUSSIN OVALE PERCÉ

Ce coussin en mousse est percé pour assurer une position assise confortable. Il est livré avec une housse en coton. Dimensions :  $\varnothing$  : 41 cm, épaisseur 7 cm, diamètre intérieur. 19 cm.

CIP/ACL **984 380 0**

CODE LPPR / BASE LPPR **NR**

2



### 3 COUSSIN GONFLABLE ROND

Préconisé pour :

- Les suites d'une épisiotomie
- Éviter la formation d'escarre
- Les problèmes d'hémorroïdes

Diamètre : 40 cm. CIP/ACL **601 179 1**

Diamètre : 45 cm. CIP/ACL **601 179 2**

CODE LPPR / BASE LPPR **NR**

3



### 4 COUSSIN FER À CHEVAL

Coussin en mousse extra souple, recouvert d'une housse amovible en jersey 100% coton. Peut être utilisé en cas d'hémorroïdes ou après une épisiotomie.

CIP/ACL **649 508 9**

CODE LPPR / BASE LPPR **NR**

4



### 5 TALONNIÈRE ANTI-ESCARRES

Utilisée en décubitus dorsal pour une prévention de l'escarre talonnière ou pour décharger le talon dans le cas d'une escarre talonnière constituée. En mousse HR 50 Kg/m<sup>3</sup>. 30 x 14 x 18 cm.

CIP/ACL **776 828 2**

CODE LPPR **1221855**

BASE LPPR **16,01**

5



### 6 TALONNIÈRES EN FIBRES

Ces talonnières sont en fibres confortables et assurent la prévention des escarres du talon. Vendues à l'unité, de couleur bleue. Lavables en machine.

CIP/ACL **245 715 2**

CODE LPPR **1221855**

BASE LPPR **16,01**

6

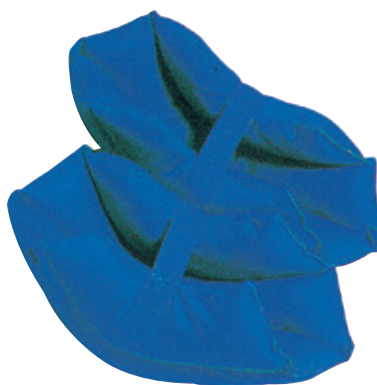

### 7 TALONNIÈRE FIBRE POLY AIR

Réalisée à partir d'une fibre 100% polyester siliconée creuse qui permet aux fibres de glisser les unes contre les autres et évite le cisaillement de la matière et des tissus. Chaque brin de la fibre est un cylindre dans lequel l'air circule, ce qui entraîne une ventilation accrue des points d'appui. Recouverte d'un tissu coton 100% anallergique. Elle se fixe par attache auto-agrippante.

CIP/ACL **581 724 3**

CODE LPPR / BASE LPPR **NR**

7



Partenaire *exclusif* du pharmacien

# LE LIT ET SON ENVIRONNEMENT

## LES MATÉRIELS ANTI-ESCARRES



1

### CALE DE DÉCUBITUS

Par sa forme anatomique, elle soutient et maintient la personne alitée. Indiquée pour la prévention des escarres sacrées et trochantériennes chez les personnes à risque faible à élevé ou pour le positionnement des hanches et des genoux des patients polyhandicapés en position allongée. En mousse à mémoire de forme 95 Kg/m<sup>3</sup>. 78 x 60 x 17 cm.

CIP/ACL **431 221 6**

CODE LPPR **1220471**

BASE LPPR **173,79**

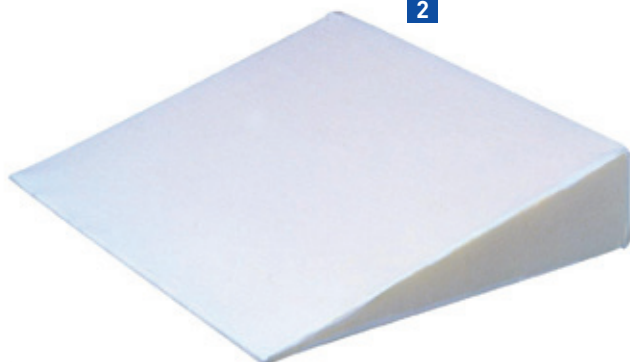

2

### SOULÈVE JAMBES MOUSSE

Soulève-jambes en mousse recouvert d'une housse ultrafresh (traitée contre les bactéries). Facilite la circulation du sang dans les jambes.

CIP/ACL **549 147 4**

CODE LPPR / BASE LPPR **NR**



3

### SOULÈVE PIED 10 CM

Le soulève-pied permet de laisser le talon reposer dans le vide. Une bande en flanelle (lavable) permet d'entourer la cheville du patient pour plus de confort. Il s'utilise avec un oreiller sous le genou pour prévenir l'hyper-extension de la jambe.

CIP/ACL **519 794 1**

CODE LPPR / BASE LPPR **NR**



4

DISPONIBLE  
AUSI EN  
LOCATION

### TROCHANTER, SACRUM, TALON : COUSSIN DÉCUBITUS LATÉRAL

Position en décubitus semi latéral à 30°.

■ 2 tailles pour une adaptation optimale à la morphologie des patients.

■ Un oreiller intégré pour le confort de l'utilisateur. Installation facile, rapide et sans effort du patient.

■ Un maintien stable et durable.

> 165 cm CIP/ACL **213 559 5**

< 165 cm CIP/ACL **213 562 6**

CODE LPPR **1220471** / BASE LPPR **173,79**

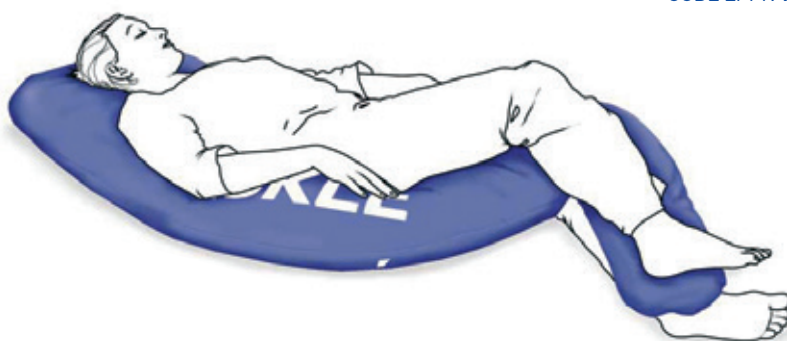

# LE LIT ET SON ENVIRONNEMENT

## LES MATÉRIELS ANTI-ESCARRES

COUDES ET TALONS :

### 1 COUSSIN UNIVERSEL T2

CIP/ACL 213 360 4  
CODE LPPR 1269224 / BASE LPPR 129,58

1



640X440

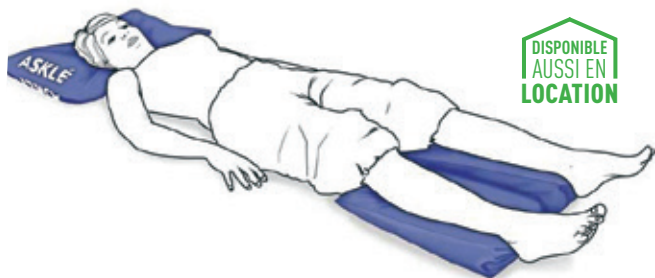

DISPONIBLE  
AUSSI EN  
LOCATION

COUDE

### 2 COUSSIN DÉCHARGE COUDE

CIP/ACL 213 557 2  
CODE LPPR 1254895 - BASE LPPR 41,16

### 3 COUSSIN DÉCHARGE TALON

Mise en décharge totale des coudes et des talons en décubitus dorsal.

- L'inclinaison régulière est favorable au retour veineux.
- La bordure régulière du dispositif est non traumatique.
- Pas de surpression au niveau du tendon d'Achille et des malléoles.
- Soulagement de la pression d'appui au niveau des coudes.

CIP/ACL 213 556 6  
CODE LPPR 1254895 / BASE LPPR 41,16

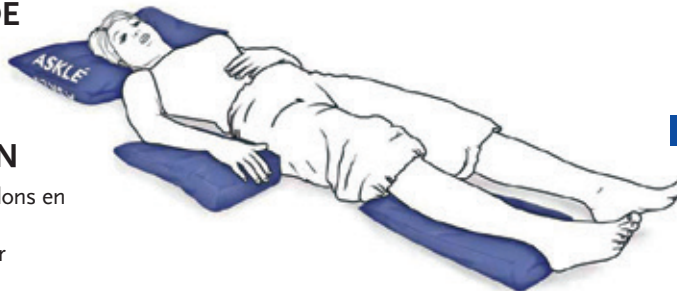

2



390X210

DISPONIBLE  
AUSSI EN  
LOCATION

SACRUM, ISCHIIONS, TALONS :

### 4 COUSSIN UNIVERSEL T1

CIP/ACL 213 359 6  
CODE LPPR 1269224 / BASE LPPR 129,58

3



390X210

DISPONIBLE  
AUSSI EN  
LOCATION



### 5 COUSSIN CYLINDRIQUE

CIP/ACL 213 361 0  
CODE LPPR 1269224 / BASE LPPR 129,58

### 6 COUSSIN DEMI LUNE

Position dite semi Fowler pour décharger les zones sacrées, ischiatiques et talonnières.

- Réduction "du glissé avant" responsable du cisaillement des tissus.
- Limite le risque de chute.
- Alternative aux utilisations de lits non médicalisés.

CIP/ACL 213 560 3  
CODE LPPR 1220471 / BASE LPPR 173,79



370X260

4

DISPONIBLE  
AUSSI EN  
LOCATION



Ø 210X600

5

DISPONIBLE  
AUSSI EN  
LOCATION

MALLÉOLES, CONDYLES, GENOUX :

### 7 COUSSIN 1/2 BOUÉE

L'abduction des membres inférieurs pour la décharge des malléoles, des condyles et des genoux.

- Maintien des membres inférieurs en abduction.
- Réduction de l'appui exercé au niveau des condyles fémoraux et des malléoles internes.
- Protection des points de contact des genoux.

CIP/ACL 213 357 3  
CODE LPPR 1254895 / BASE LPPR 41,16

6



1370X800

DISPONIBLE  
AUSSI EN  
LOCATION

7



600X350

DISPONIBLE  
AUSSI EN  
LOCATION

Partenaire *exclusif* du pharmacien



# LE LIT ET SON ENVIRONNEMENT

## LES MATÉRIELS ANTI-ESCARRES



### 1 COUSSIN BOUÉE

Maintien des membres inférieurs en abduction. Réduction de l'appui exercé au niveau des condyles fémoraux et des malléoles internes. Protection des points de contact des genoux.

CIP/ACL 213 563 2

CODE LPPR 1259895 / BASE LPPR 41,16



460X460

1

DISPONIBLE  
AUSSI EN  
LOCATION

### 2 COUSSIN D'ABDUCTION DES HANCHES

Il est indiqué en phase post-opératoire de prothèse de hanche. Limite le risque de luxation d'une prothèse totale de hanche lors des retournements des patients.

CIP/ACL 213 558 9

CODE LPPR 1220471 / BASE LPPR 173,79

DISPONIBLE  
AUSSI EN  
LOCATION

2



350X280

### 3 SAC DE TRANSPORT POUR CALE DE POSITIONNEMENT

CIP/ACL 515 695 9

CODE LPPR NR / BASE LPPR NR



800X900

3

### 4 DISPOSITIF DE POSITIONNEMENT OCCIPITAL AVEC HOUSSE

Anallergique et traité anti-bactérien, anti-microbien, antifongique. Lutte contre les frictions et cisaillements. Souple et doux au toucher. Favorise les échanges gazeux et lutte contre la macération. Totalement imperméable aux liquides : hygiène maîtrisée. Lavable jusqu'à 90°, décontamination par produits de pulvérisation à froid.

CIP/ACL 245 754 8

CODE LPPR 1254895 / BASE LPPR 41,16

4



# LE LIT ET SON ENVIRONNEMENT

## AUTOUR DU LIT

### 1 FAUTEUIL GARDE-ROBE À ROULETTES

Fauteuil confort présentant un grand dossier, des accoudoirs fixes rembourrés, une assise relevable et un repose-pieds escamotable. Les roues arrière possèdent des freins aux pieds. Des poignées de poussée (rangées dans le seau à la livraison) permettent d'utiliser ce fauteuil lors de transferts, ou de le passer aisément d'une pièce à l'autre sans avoir à le porter. Le seau est ergonomique; il peut être évacué par l'assise ou par le côté. Hauteur sol-siège : 49 cm, largeur entre accoudoirs 46 cm, profondeur 47 cm, poids max supporté : 90 Kg.

CIP/ACL 581 167 7

CODE LPPR 1243302 / BASE LPPR 102,62



1

### 2 FAUTEUIL GARDE-ROBE À ROULETTES ET ACCOUDOIRS ESCAMOTABLES

Mêmes caractéristiques que le modèle précédent, mais l'utilisateur peut enlever ou escamoter les accoudoirs pour faciliter les transferts. Poids max supporté : 130 Kg.

CIP/ACL 581 755 6

CODE LPPR 1243302 / BASE LPPR 102,62



2

### 3 FAUTEUIL GARDE-ROBE PLASTIQUE

Grand classique de l'hygiène, il sert au patient dans sa salle de douche ou dans sa chambre. Nettoyage facile, léger. Un kit peut être proposé pour transformer ce fauteuil en modèle à roulettes.

CIP/ACL 581 321 6

CODE LPPR 1243302 / BASE LPPR 102,62



3

DISPONIBLE  
AUSSI EN  
LOCATION

### 4 FAUTEUIL GARDE-ROBE DOUCHE FD 80 BLEU

Fauteuil de douche percé avec accoudoirs et seau. Garniture en toile TERRAFLEX, assise percée en polyuréthane noir. Livré complet avec seau et couvercle. Poids max supporté : 120 kg, largeur d'assise 45 cm. Accoudoirs escamotables, axe d'articulation inox et plastique. Couleur bleu.

CIP/ACL 517 825 7

CODE LPPR 1243302 / BASE LPPR 102,62



4

DISPONIBLE  
AUSSI EN  
LOCATION

### 5 FAUTEUIL GARDE-ROBE PLIANT

Pratique pour le transport ou le rangement quand la place manque. Pliant avec des accoudoirs relevables. Piètement tube rond époxy gris, garniture standard ou de luxe. Hauteur sol-siège : 49 cm, largeur entre accoudoirs 46 cm, profondeur 47 cm, poids max supporté : 90 Kg.

CIP/ACL 245 438 9

CODE LPPR 1243302 / BASE LPPR 102,62



5

### 6 FAUTEUIL GARDE-ROBE A ROULETTES OCÉAN

Equipé de roulettes antistatiques avec frein et de repose-pieds amovibles, ce fauteuil permet des déplacements sur de petites distances. Hauteur sol-siège : 49,5 cm, largeur entre accoudoirs 42 cm, profondeur 44 cm, poids max supporté : 130 Kg.

CIP/ACL 485 910 4

CODE LPPR 1243302 / BASE LPPR 102,62



6

Partenaire *exclusif* du pharmacien

# LE LIT ET SON ENVIRONNEMENT

## AUTOUR DU LIT



1

### FAUTEUIL GARDE ROBE CLUB Océan 300023

1

Chaise percée avec accoudoirs et seau.  
Matériaux : Acier traité époxy, garniture PVC.  
Poids maximum supporté : 130 Kg.  
CIP/ACL 962 052 0  
CODE LPPR 1243302 / BASE LPPR 102,62



2

### FAUTEUIL GARDE ROBE FIXE AVEC BOUCHON

2

Fauteuil avec assise rembourrée, totalement escamotable, dossier ergonomique avec soutien lombaire. Il possède un bouchon de fermeture vraiment ingénieux et hygiénique qui se retire aisément tout en restant assis. Conseillé aux personnes à mobilité réduite. Poids max supporté : 130 Kg.  
CIP/ACL 780 423 3  
CODE LPPR 1243302 / BASE LPPR 102,62



3

### FAUTEUIL GARDE ROBE STANDARD FIXE

3

Fauteuil avec assise relevable pour une bonne hygiène, dossier droit et accoudoirs rembourrés. Le seau peut être évacué par le haut ou par le côté ce qui lui permet d'être placé dans tous les cas d'agencement d'une pièce. Profondeur hors tout : 50 cm, largeur d'assise : 45 cm, hauteur d'assise : 49 à 52 cm (avec ou sans galette), largeur hors tout : 60 cm, Profondeur d'assise : 47 cm. Poids max supporté : 100 Kg. Piètement tube rond de 25 mm gris et revêtement PVC.  
CIP/ACL 581 839 5 VERT  
CIP/ACL 245 635 9 BLEU  
CIP/ACL 245 437 2 NOIR  
CODE LPPR 1243302 / BASE LPPR 102,62



4

### FAUTEUIL GARDE ROBE EXTRA LARGE

4

Ce fauteuil est adapté aux personnes corpulentes. Largeur d'assise : 60 cm, Largeur hors tout : 74 cm. Poids max supporté : 150 Kg. Pour des poids supérieurs, contactez votre agence.  
CIP/ACL 245 569 6  
CODE LPPR 1243302 / BASE LPPR 102,62



5

### FAUTEUIL GARDE ROBE RÉGLABLE

5

Fauteuil facilement adaptable au patient grâce à ses pieds réglables (clips). Ses accoudoirs sont escamotables et peuvent être retirés complètement ce qui facilite les transferts. Hauteur d'assise : 43 à 61 cm. Poids max supporté : 100 Kg.  
CIP/ACL 245 294 7  
CODE LPPR 1243302 / BASE LPPR 102,62



6

### FAUTEUIL GARDE ROBE HAUTEUR RÉGLABLE

6

Hauteur réglable. Accoudoirs fixes. Assise et seau ergonomique. Finition époxy. Poids supporté : 130 kg.  
CIP/ACL 245 181 8  
CODE LPPR : 1243302 / BASE LPPR : 102,62

# LE LIT ET SON ENVIRONNEMENT

## AUTOUR DU LIT

### 1 PORTE SEAU AVEC ACCOUDOIRS

Finition époxy. Fourni avec seau. Réglable. Hauteur 70/87. Hauteur d'assise 43/60. Largeur 51 cm. Profondeur 36 cm.

CIP/ACL **245 439 5**

CODE LPPR / BASE LPPR NR



### 2 PORTE SEAU SANS ACCOUDOIR

Finition époxy. Fourni avec seau réglable. Hauteur 50 cm. Largeur 50cm. Profondeur 31 cm.

CIP/ACL **245 440 3**

CODE LPPR / BASE LPPR NR



### 3 PORTE SEAU PS10

Pratique et très utile, le support seau sait se montrer discret pour un usage intime quand la salle de bains est éloignée, ou lors d'un déplacement. Entretien facile avec liquide ménager traditionnel. Nettoyer les supports avec un chiffon propre pour éviter toute corrosion.

CIP/ACL **634 177 1**

CODE LPPR / BASE LPPR NR



### 4 SEAU ERGONOMIQUE

CIP/ACL **245 445 5**

CODE LPPR / BASE LPPR NR

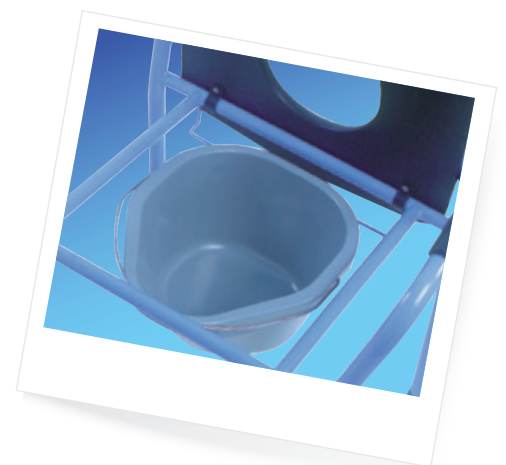

### 5 SEAU HYGIENIQUE BLANC AVEC COUVERCLE

CIP/ACL **637 407 8**

CODE LPPR / BASE LPPR NR



### 6 SEAU ROND PORTE SEAU

CIP/ACL **245 446 1**

CODE LPPR / BASE LPPR NR

# LE LIT ET SON ENVIRONNEMENT

## AUTOUR DU LIT



1

DISPONIBLE  
AUSSI EN  
LOCATION

### FAUTEUIL DE REPOS LANGUEDOC

1

Fauteuil de repos. Dossier galbé très enveloppant, inclinable à 45°.

Mousse haute densité 39 kg.

Vérin d'assistance pour inclinaison du dossier. Manchettes longues évitant un espace entre la manchette et le dossier en cas d'inclinaison complète du dossier.

Accoudoirs réglables en hauteur afin de faciliter les transferts. Roulettes facilitant le déplacement du fauteuil.

CIP/ACL **581 718 3**

CODE LPPR / BASE LPPR NR



2

DISPONIBLE  
AUSSI EN  
LOCATION

### FAUTEUIL DE REPOS RELAX NORMANDIE

2

Fauteuil de repos relax. Dossier galbé très enveloppant, inclinable à 45° avec repose-jambes à allongement automatique.

Mousse haute densité 39 kg.

Vérin d'assistance pour inclinaison du dossier. Manchettes longues évitant un espace entre la manchette et le dossier en cas d'inclinaison complète du dossier.

Accoudoirs réglables en hauteur afin de faciliter les transferts. Roulettes facilitant le déplacement du fauteuil.

CIP/ACL **581 548 0**

CODE LPPR / BASE LPPR NR



3

DISPONIBLE  
AUSSI EN  
LOCATION

### FAUTEUIL GÉRIATRIQUE ALESIA

3

Dossier inclinable avec double commande bilatérale utilisateur et tierce personne. Assise proclive/déclive. Assise mousse à semi mémoire de forme. Accoudoirs réglables en hauteur. Palette repose-pieds rétractable. Frein centralisé. Roues directionnelles. Appui-tête.

CIP/ACL **518 300 5**

CODE LPPR / BASE LPPR NR

# LE LIT ET SON ENVIRONNEMENT

## AUTOUR DU LIT

### 1 SIÈGE COQUILLE ALTITUDE

L'assise est en mousse semi-mémoire avec une housse en Dartex d'entretien facile. Ce siège est fourni de série avec un coussin d'assise de 8 cm d'épaisseur. Amplitude d'inclinaison de -4° à 36° très facilement réglable grâce à un point d'articulation situé au centre de gravité du fauteuil. Harnais de maintien. 3 positions du vérin permettent de régler facilement la hauteur d'assise de 45 à 56 cm. Équipé de 5 roues de 125 mm dont une directionnelle, celle-ci assure un guidage parfait. Repose-jambes assisté par vérin indépendant de l'inclinaison d'assise et équipé de coussins avec retours latéraux pour un meilleur confort. Support palette repose-pieds monté sur un ressort permettant de marcher dessus pour effectuer un transfert. Tablette rabattable sur le côté, réglable en profondeur, montée avec système à démontage rapide ; celle-ci reste toujours à l'horizontale quelque soit l'inclinaison de la coquille. En option : remplacement du coussin d'assise par un coussin plus ou moins épais (6 cm ou 10 cm) afin d'optimiser la hauteur des accoudoirs. Le choix de la taille dépend de l'anatomie du patient pour un maintien adapté.

CIP/ACL COULEUR

TAILLE 38

518 088 6 VERT  
600 103 2 PRALINE  
518 062 7 PRUNE

TAILLE 44

519 799 3 VERT  
600 104 3 PRALINE  
581 625 5 PRUNE

TAILLE 48

518 091 7 VERT  
600 104 8 PRALINE  
518 157 8 PRUNE

CODE LPPR :

1201114 + 1203248 + 1279027 + 1283365  
BASE LPPR 592,85



DISPONIBLE  
AUSI EN  
LOCATION



1

largeur totale	largeur intérieure	hauteur accoudoir	hauteur d'assise	hauteur totale	longueur totale	profondeur siège	hauteur dossier	pois	pois utilisateur
67	38 40 42 44 48	23 25 27	45.47.49 51.52.53 54.55.56	119 121.5 124	112	46	75 77 79	36	120
79	79 (modèle XX)	55	54.55.56	124	112	50	78	37	150
79	60 (modèle XX)	23	54.55.56	124	112	50	78	37	150

### 2 SIÈGE COQUILLE SOFFA PRINCEPS

Des formes et des matériaux soigneusement étudiés afin de garantir un confort optimal. Un design original et exclusif. Le fauteuil SOFFA Princeps propose 5 largeurs d'assise et 2 coloris tendances. Le fauteuil SOFFA princeps offre 3 types d'inclinaison avec des systèmes mécaniques optimisés : assistée, assistée avec blocage et électrique.

Il est totalement personnalisable grâce à un choix de couleurs dynamiques pour le coussin d'appui-tête. Poids maximum supporté : 120 kg. Largeur d'assise : 40 à 52 cm. Largeur hors-tout : de 60 à 72 cm. Longueur hors-tout sans le repose-pied : 75 cm. Hauteur sol/siège avec coussin : 44, 48 ou 52 cm. Inclinaison de la coquille : -3° à +26°. Épaisseur du coussin : 7 cm. Garnitures : microfibre et imitation cuir. Coloris : chocolat ou réglisse. Poids du fauteuil : à partir de 27 kg.



2

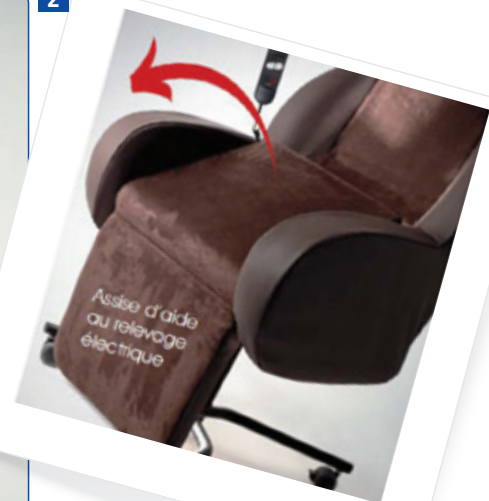

CIP/ACL 424 535 9 C+ T42 CHOCOLAT  
CIP/ACL 710 212 3 C+ T45 CHOCOLAT  
CIP/ACL 201 544 8 C+ T48 CHOCOLAT  
CIP/ACL 201 545 4 C+ T51 CHOCOLAT  
CIP/ACL 626 673 3 D T45 CHOCOLAT  
CIP/ACL 626 823 5 D T51 CHOCOLAT  
LPPR 592,85

CIP/ACL 668 941 6 C+ T42 REGLISSE  
CIP/ACL 702 826 6 C+ T45 REGLISSE  
CIP/ACL 512 371 8 C+ T48 REGLISSE  
CIP/ACL 512 372 4 C+ T51 REGLISSE  
CIP/ACL 626 714 1 D T45 REGLISSE  
CIP/ACL 626 805 7 D T45 REGLISSE

Partenaire *exclusif* du pharmacien

# LE LIT ET SON ENVIRONNEMENT

## AUTOUR DU LIT



1

### SIÈGE COQUILLE VENDÔME AUTOMATIQUE T7 CHOCOLAT

1

C'est un fauteuil manuel (non électrique) idéal pour la personne semi-autonome et seule à domicile. Pour s'incliner seul, il suffit de pousser la main courante pour s'allonger et de la tirer pour se relever.

- 4 roues pour le déplacement du fauteuil (livrés avec cache).
- Réglage en profondeur et en hauteur.
- Repose jambes dans l'alignement du coussin d'assise.
- Tablette adaptable de chaque côté du siège ainsi qu'un appui tête.
- Freinage accessible sur les 4 roues.
- Disponible dans les coloris suivants : chocolat, saumon, bleu, vert, framboise, prestige.
- Déhoussable pour faciliter le lavage.
- Revêtement microfibre, aspect velours, support imperméable.
- Poids maximum de l'utilisateur : 130 kg.
- Différentes tailles : T4 (33 cm - 38 cm) T7 (38 cm - 44 cm) T10 (44 cm - 50 cm).

CIP/ACL **519 775 7**

CODE LPPR :

**1201114 + 1203248 + 1279027 + 1283365**

BASE LPPR **592,85**



2

### SIÈGE COQUILLE PREMIUM AVEC TABLETTE

2

- Siège coquille électrique avec télécommande 2 boutons pour aide au lever et position semi allongée (avant/arrière).
- Fonction STOP/START : pose intermédiaire en assise horizontale.
- Repose jambes rentrant sous l'assise facilite l'aide au lever.
- Accès prévu pour le passage d'un soulève malade.
- Poids supporté : 130kg.

CIP/ACL **518 762 9** TAILLE 7 NOIR

CIP/ACL **518 766 4** TAILLE 7 CHOCOLAT

CIP/ACL **518 763 5** TAILLE 10 NOIR

CIP/ACL **518 767 0** TAILLE 10 CHOCOLAT

CIP/ACL **518 764 1** TAILLE 13 NOIR

CIP/ACL **518 768 7** TAILLE 13 CHOCOLAT

CODE LPPR + **1201114 + 1203248 + 1283365**

BASE LPPR **307,89 + 84,02 + 60,31**



3

### FAUTEUIL SWEET 3 RELAX ÉLECTRIQUE AVEC TABLETTE

3

Muni d'une commande électrique.

- Cale tête enveloppant
- Tablette latérale de grande dimension repliable
- Roulettes permettant un déplacement aisé
- Possibilité de relever les jambes plus hautes que le bassin pour favoriser la circulation sanguine
- Repose-jambes galbé large et profond.

D'une largeur maxi de 67 cm, le fauteuil passe toutes les portes. Coloris disponibles : Microfibre chocolat/Polysweet café.

TAILLES (LARGEUR INTÉRIEURE)

38 cm CIP/ACL **516 720 7**

44 cm CIP/ACL **581 157 1**

50 cm CIP/ACL **581 165 4**

CAMEL / CHOCOLAT

CODE LPPR **1201114 + 1203248 + 1279027 + 1283365**

BASE LPPR **592,85**

# LE LIT ET SON ENVIRONNEMENT

## AUTOUR DU LIT

### FAUTEUIL COQUILLE CHARME ÉLECTRIQUE ET DELUXE ÉLECTRIQUE AVEC TABLETTE

Les fauteuils Charme et Charme Deluxe sont la résultante du confort, de l'esthétique et du maintien du corps pour les personnes dont le tonus musculaire s'affaiblit.

Son système de basculement par les poignées (version manuelle) ou la télécommande (version électrique) permet à l'utilisateur de se positionner lui-même en position repos et ainsi garder toute son autonomie.

Il s'intègre facilement au domicile du patient grâce à son look design et permet tout au long de la journée un maintien thérapeutique. Inclinaison coordonnée de la coque et du repose-jambes pour un positionnement idéal, facile et sans réglage.

- Repose-jambes ergonomique formé pour plus de confort (allongement automatique).
- Revêtement tissu bicolore pour une parfaite harmonie avec les différents intérieurs.
- 5 roues pivotantes pour un déplacement sans effort.
- Hauteur d'assise réglable.

#### 1 CHARME ELECTRIQUE

TAILLE 38

CIP/ACL **519 585 3** KAKI/BEIGE

TAILLE 44

CIP/ACL **519 587 6** KAKI/BEIGE

TAILLE 48

CIP/ACL **519 588 2** KAKI/BEIGE

CODE LPPR **1201114 + 1203248 + 1279027 + 1283365**

BASE LPPR **592,85**

#### 2 DELUXE ELECTRIQUE

TAILLE 38

**519 796 4**

TAILLE 44

**519 801 8**

TAILLE 48

**519 802 4**

CODE LPPR **1201114 + 1203248 + 1279027 + 1283365**

BASE LPPR **592,85**



Partenaire *exclusif* du pharmacien



# LE LIT ET SON ENVIRONNEMENT

## AUTOUR DU LIT

DISPONIBLE  
AUSSI EN  
LOCATION



### FAUTEUIL RELEVEUR SUCCESS SIMILI CUIR BLACK 1

Un fauteuil sobre et confortable avec une inclinaison "quasi couchage". Astucieux la pochette range livres sur le coté droit.

Spacieux et agréable, ce fauteuil de qualité sait être utile, et permet en toute sécurité de se relever et de se détendre.

**Les plus :**

- confort, qualité des tissus traités, choix des coloris et des matériaux
- motorisation basse tension
- pochette porte livres
- tête et protections accoudoirs de série

CIP/ACL 486 561 3

CODE LPPR / BASE LPPR NR



### FAUTEUILS RELEVEURS 2

Grâce à leur motorisation électrique, ces fauteuils de repos se relèvent et s'allongent en toute sécurité pour le meilleur confort. Chaque modèle se décline en une large gamme de couleurs et finitions et bénéficie d'une garantie de 2 ans contre tous vices de fabrication.

- 15 coloris disponibles (nous consulter).

Nouvelle génération de releveur, il dispose d'une inclinaison maximale quasi-couchage et se redresse en douceur à l'aide de la motorisation basse tension.

Toujours à portée de la main, la télécommande permet d'incliner l'assise pour se reposer, d'élever les jambes pour faciliter la circulation sanguine, de s'asseoir et de se lever sans effort et en toute sécurité.

Poids du fauteuil : 40 kg,

Poids supporté : 140 kg

Largeur hors tout : 82 cm,

Largeur d'assise entre accoudoirs : 55 cm

Hauteur du dossier : 102 cm,

Hauteur d'assise par rapport au sol : 45 cm

Profondeur de l'assise : 55 cm

- 3 finitions sont proposées :

- Microfibre

- Velours

- Simili cuir

Disponible uniquement à la vente.

CODE LPPR / BASE LPPR NR

6 FINITIONS VELOURS,  
CLASSIQUES



blue  
forest  
toffee  
cherry  
mallow  
cappuccino

6 FINITIONS MICROFIBRE



black coffee  
beige  
amande  
océan  
terracota  
cendre

3 FINITIONS SIMILI CUIR,  
IMPERMÉABILISÉ AVEC  
TOUCHER "CUIR"



Partenaire *exclusif* du pharmacien

# NOTES

AUTOUR DU LIT

Area with horizontal dotted lines for taking notes.

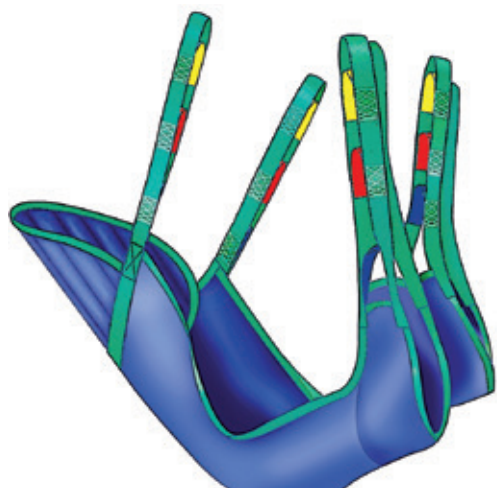

# LE TRANSFERT



*Partenaire exclusif du pharmacien*

# LE TRANSFERT

## LES AIDES AU TRANSFERT

### 1 SOULÈVE MALADE LIFTY 4 + SANGLE

- Sangle confort fournie garantie 175 kg.
- Fléau pivotant à 360°.
- Système mécanique et électrique de descente d'urgence.
- Motorisation linak.
- Livré avec sangle confort.
- Roues arrière à freins, roues double galets à l'avant.
- Hauteur de passage sous le lit : 9 cm.
- Piètement à écartement variable.
- Poignées de conduite ergonomiques.
- Pliant, permet le stockage vertical de l'appareil.

CIP/ACL 540 516 7 / CODE LPPR / BASE LPPR NR



### 2 SOULÈVE MALADE HOMELIFT 2

- Fléau 4 crochets à linguets de sécurité.
- Grandes poignées de conduite.
- Motorisation Linak.
- Câble d'alimentation de 3 m de longueur avec enrouleur.
- Livré avec sangle confort garantie 150 kg.
- Système mécanique et électrique de descente d'urgence.
- Piètement à écartement variable.
- Roues double galets arrière 100 mm, avant 75 mm.
- Roues arrière à freins.
- Pliant, permet le stockage vertical de l'appareil.

CIP/ACL 540 517 3 / CODE LPPR / BASE LPPR NR



### 3 HAMAC SOULÈVE MALADE EN U TAILLE UNIQUE

Sangle éco-confort. Le rembourrage des jambières avec de la mousse imperméable apporte un plus grand confort supprimant le cisaillement au niveau des cuisses. Charge maximale : 120 kg.

CIP/ACL 519 779 2 / CODE LPPR 1280533  
BASE LPPR 24,15

### 4 HAMAC SOULÈVE MALADE MOUSSE SANS TÊTIÈRE

Conçu pour répondre aux transferts les plus délicats, il s'adapte parfaitement aux cas les plus difficiles, tels que les patients ayant des complications post-opératoires de la hanche et les personnes amputées.

CIP/ACL 582 238 5 / CODE LPPR 1280533  
BASE LPPR 24,15



Partenaire *exclusif* du pharmacien

## LES AIDES AU TRANSFERT

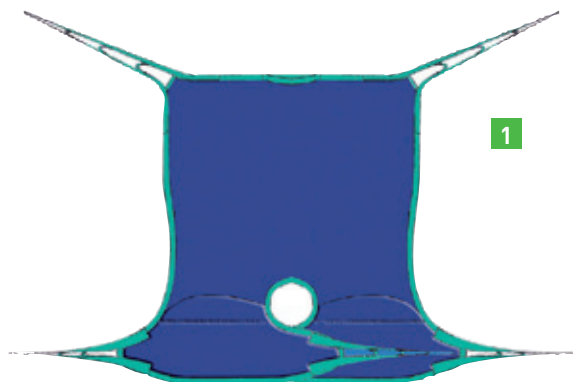

1

### HAMAC SOULÈVE MALADE PERCE BAIN

1

Conçu pour répondre aux transferts les plus délicats, il s'adapte parfaitement aux cas les plus difficiles, tels que les patients ayant des complications post-opératoires de la hanche et les personnes amputées.

CIP/ACL 581 815 9

CODE LPPR 1280533 / BASE LPPR 24,15



2

### SANGLE LOMBAIRE POUR ALTIS

2

Sangle ergonomique et confortable spécialement conçue pour le transfert debout avec ALTIS+ ou Mini ALTIS.

La sangle est munie d'une surface antidérapante non agressive, d'un boudin confort atraumatique et d'une ceinture rembourrée et élastique.

CIP/ACL 245 321 4 TAILLE M

CIP/ACL 645 121 2 TAILLE L

CODE LPPR 1280533 / BASE LPPR 24,15



3

### SANGLE POUR VERTICALISATEUR

3

■ La plus confortable, adaptable à quasiment tous les verticalisateurs par traction : ses doubles coussinets évitent tout cisaillement sous les bras pour un confort et une efficacité optimale.

■ L'intérieur du dossier en enduction de polyuréthane antidérapant empêche le glissement de l'utilisateur.

■ Le dossier est rembourré par une mousse de 30 mm.

CIP/ACL 245 751 9

CODE LPPR 1280533 / BASE LPPR 24,15



4

### VERTICALISATEUR VERTIC 2

4

Releveur compact avec appui jambes réglable en hauteur.

■ 3 points d'ancrage.

■ Appui jambes réglable en hauteur.

■ Plateau repose-pieds antidérapant.

■ Appui talons réglable et amovible.

■ Système mécanique de descente d'urgence.

■ Grande poignée de conduite.

■ Chargeur intégré.

■ Roues arrière à freins.

■ Hauteur de passage sous le lit : 9 cm.

■ Piétement et écartement variable.

■ Poids supporté 150kg.

CIP/ACL 534 234 3 CODE LPPR/BASE LPPR NR

CIP/ACL 540 534 5 SANGLE TAILLE STD

CIP/ACL 540 535 1 SANGLE TAILLE XL

CODE LPPR 1280533 BASE LPPR 24,15

DISPONIBLE  
AUSSI EN  
LOCATION

# LE TRANSFERT

## LES AIDES AU TRANSFERT

### 1 SANGLE DE TRANSFERT BELTY

La sangle multi-prises pour accompagner, sécuriser et stimuler les patients dans leurs déplacements. Tour de taille utilisateur : 72 à 103 cm.

CIP/ACL 517 813 9 / CODE LPPR / BASE LPPR NR

### 2 GUIDON DE TRANSFERT

Appareil modulaire de verticalisation aux multiples réglages apportant une aide précieuse au quotidien pour le patient et le personnel soignant.

- La plate-forme anti-dérapante sur plateau à billes permettant toutes les positions en rotation.
- Repose-pieds anti-dérapant
- Appui-jambes orientables et réglables en hauteur.
- Roulettes de manutention
- Poignées ergonomiques et réglables en hauteur.

Poids supporté : 150 kg.

CIP/ACL 582 151 7

CODE LPPR 1238152 + 1266846 / BASE LPPR 382,19



1



2

DISPONIBLE  
AUSSI EN  
LOCATION

### 3 SANGLE + CROCHET POUR GUIDON

CIP/ACL 582 150 0 / CODE LPPR / BASE LPPR NR

### 4 PLANCHE SURF

Grâce à sa très grande résistance et à sa taille, cette planche permet l'autotransfert d'utilisateurs de gabarits très différents.

Face inférieure avec antidérapant et instructions.

- Poids maxi supporté 130 kg si points d'appui espacés de 30 cm maximum.
- Poids maxi supporté 180 kg si points d'appui espacés de 20 cm maximum.

CIP/ACL 245 379 2 / CODE LPPR / BASE LPPR NR



4

### 5 ASSISE ROTATIVE SOUPLE POUR VOITURE OU FAUTEUIL

Légère et très solide, cette assise est idéale pour des transferts en position assise. En voiture ou dans un fauteuil, un siège, elle facilite la rotation et réduit les efforts. Les plus :

- Souplesse
- Véritable aide au transfert ■ Rotation 360°
- Poids maximal de l'utilisateur : 100 kg.

CIP/ACL 972 664 9 / CODE LPPR / BASE LPPR NR



5

### 6 RAMPES D'ACCÈS

Pratiques et très faciles à monter, ces rampes sont livrées sous forme de kit à assembler. Elles permettent de résoudre facilement un problème de seuil à l'officine ou à domicile. A conseiller à beaucoup d'utilisateurs ! ex : poussettes (en particulier poussettes doubles qui sont difficiles à manipuler), fauteuils roulants, déambulateurs à roues... En fonction du dénivelé, on utilise un ou plusieurs kits.

KIT N°1 : DE 1 À 4 CM CIP/ACL 519 603 1

KIT N°2 : DE 4,5 À 7,5 CM CIP/ACL 518 177 9

KIT N°3 : DE 7,5 À 11,5 CM CIP/ACL 518 176 2

KIT N°4 : DE 11,5 À 15 CM CIP/ACL 517 808 5

CODE LPPR / BASE LPPR NR



6

Partenaire *exclusif* du pharmacien



# LE RESPIRATOIRE



Partenaire exclusif du pharmacien

# LE RESPIRATOIRE

## L'OXYGÉNOTHÉRAPIE

### 1 OXYGÈNE GAZEUX EN BOUTEILLE

Les bouteilles sont soit utilisées comme poste de secours associées à un extracteur ou à une cuve d'oxygène, soit comme poste fixe. 3 volumes d'oxygène sont proposés : 0,5 m<sup>3</sup>, 1 m<sup>3</sup> et 3 m<sup>3</sup>. Des sacoches sont disponibles à la location pour les bouteilles de 0,5 m<sup>3</sup> en déambulation. Existent avec ou sans mano intégré.

### 2 DÉTENDEUR ÉTRIER DOMIFLO 0-7 LITRES

Pour bouteilles de 0,5 m<sup>3</sup>. Domiflo est un détenteur-débitmètre à étrier destiné à la prise en charge de l'insuffisance respiratoire. Ce nouveau modèle compact et léger, préserve l'autonomie du patient en lui permettant une meilleure mobilité au quotidien. Son design fonctionnel contribue à la sérénité du personnel soignant et des patients. Avec Domiflo, ils bénéficient de la facilité et souplesse d'utilisation, d'un grand confort de lecture et d'une robustesse sécurisante.

CIP/ACL 245 270 0 / CODE LPPR / BASE LPPR NR

### 3 DÉTENDEUR SELECTAFLO À VIS 15 LITRES

Le détenteur-débitmètre Selectaflo HP est monté sur bouteille de gaz médical. Il garantit au patient la délivrance du débit souhaité, quelle que soit la pression en amont. Utilisé par un personnel hospitalier ou extra hospitalier, il associe robustesse et facilité d'utilisation.

- Confort de prise en main.
- Ergonomie d'utilisation.
- Précision des débits.
- Coque ABS et polyamide.
- Forme arrondie.
- Surfaces lisses.

CIP/ACL 245 427 7 / CODE LPPR / BASE LPPR NR

### 4 CONCENTRATEUR EVERFLO

Le concentrateur d'oxygène EverFlo, plus petit et plus léger, bénéficie d'un très bon accueil auprès des professionnels de santé et des patients. Il est plus facile à stocker, à déplacer et à transporter. C'est aussi l'un des appareils les plus silencieux et les plus rentables en termes de consommation électrique. Fiable et facile d'utilisation il offre une maintenance réduite sans aucun filtre à changer de la part du patient, avec un raccord d'oxygène en métal pour une plus grande résistance et un nombre minimum de pièces internes.

Le porte-bouteille de l'humidificateur convient à tous les styles de bouteille. Le débitmètre encastré permet de limiter les risques de rupture. Le panneau d'interface comporte un interrupteur marche/arrêt et des indicateurs d'alarmes.

CIP/ACL 203 965 0 / CODE LPPR / BASE LPPR NR

### 5 CONCENTRATEUR PLATINUM 9L

Concentrateur à haut débit compatible avec le système Home Fill II. Tout en procurant une concentration optimale au quotidien, le Platinum 9 apporte une nouvelle autonomie au patient car il ne nécessite que très peu d'interventions comparé aux livraisons régulières d'oxygène liquide. Les patients pourront apprécier le confort et la sécurité de l'appareil grâce à la simplicité d'utilisation.

CIP/ACL 594 172 4 / CODE LPPR / BASE LPPR NR



1

DISPONIBLE  
AUSSI EN  
LOCATION



2



3

DISPONIBLE  
AUSSI EN  
LOCATION

DISPONIBLE  
AUSSI EN  
LOCATION



4



5

DISPONIBLE  
AUSSI EN  
LOCATION

Partenaire *exclusif* du pharmacien



# LE RESPIRATOIRE

## L'OXYGÉNOTHÉRAPIE

Nous proposons une large gamme d'accessoires : lunettes à oxygène, prolongateurs, humidificateurs... Lors de l'installation, notre technicien conseillera le patient.



1

DISPONIBLE  
AUSSI EN  
LOCATION



2



3



4

DISPONIBLE  
AUSSI EN  
LOCATION

### CONCENTRATEUR ULTRAFILL + EVERFLO + 2 BOUT

1

UltraFill est un système d'oxygénothérapie à domicile qui associe le concentrateur d'oxygène EverFlo T, à la station de remplissage UltraFill, et à des bouteilles d'oxygène. Il est spécialement conçu pour répondre aux besoins d'un large éventail de patients sous prescription d'oxygénothérapie de déambulation.

CIP/ACL 203 967 3

CODE LPPR/BASE LPPR NR

### BOUTEILLES OXYGENE POUR ULTRAFILL

2

Les bouteilles UltraFill 1L ou 2L sont dotées de détendeurs ou de valve à la demande (mixte) pour permettre de mieux répondre aux besoins des patients qui nécessitent un débit continu ou un mode pulsé.

BOUT O<sup>2</sup> 2L MIXTE CIP/ACL 203 981 6

BOUT O<sup>2</sup> 1L MIXTE CIP/ACL 290 306 0

CODE LPPR/BASE LPPR NR

### HUMIDIFICATEUR PRÉ-REMPII STÉRILE 340 ML

3

Conçu pour limiter les risques d'infections nosocomiales respiratoires liés aux manipulations des dispositifs d'humidification.

■ Le système de raccordement entre l'adaptateur stérile et le flacon permet de maintenir l'intégrité du système clos pendant la procédure.

■ Une alarme sonore prévient le clinicien d'une obstruction de flux intervenant sur l'humidificateur ou la tubulure à oxygène. Elle se déclenche lorsque la pression de retour est supérieure à 0,35 bars.

■ Un adaptateur est disponible en 2 modèles permettant une connexion directe sur les débitmètres de type américain ou français.

Transparent ou bleu connexion française pour bouteille O<sub>2</sub> :

CIP/ACL 245 748 8 / CODE LPPR / BASE LPPR NR

Orange connexion américaine pour concentrateur :

CIP/ACL 245 749 4 / CODE LPPR / BASE LPPR NR

### CONCENTRATEUR SIMPLIGO

4

SIMPLYGO est un concentrateur d'oxygène portable qui assure la production d'oxygène à partir de l'air ambiant, par adsorption de l'azote sur un tamis moléculaire de zéolithe.

Il peut fonctionner selon deux modes :

1. Mode continu : entre 0,5 et 2 L/min.

2. Mode pulsé : le dispositif détecte l'effort d'inspiration du patient et délivre un bolus d'oxygène au début l'inspiration. Le seuil de sensibilité pour détecter l'inspiration est de - 0,16 cm H<sub>2</sub>O. Le volume du bolus d'oxygène dépend du réglage choisi (11 positions – volume de 12 à 72 mL). Il est constant tant que la fréquence respiratoire maximale du patient ne dépasse la valeur maximale fixée. Si aucune inspiration n'est détectée après quelques minutes SIMPLYGO délivre automatiquement un bolus dont le volume est déterminé par le réglage de l'appareil à une fréquence de 12 cycles/min. Ensuite si aucune inspiration n'est détectée pendant 2 minutes, une alarme se déclenche et, après 30 minutes, le concentrateur s'arrête automatiquement.

CIP/ACL 203 966 7 CODE LPPR/BASE LPPR NR

Partenaire *exclusif* du pharmacien

# LE RESPIRATOIRE

## L'OXYGÉNOTHÉRAPIE

### 1 LES MASQUES À OXYGÈNE

Les masques permettent une inhalation buccale et nasale, ils sont moins répandus car moins bien tolérés.

CIP/ACL 517 506 9 / AD

CIP/ACL 518 189 7 / ENF

CODE LPPR / BASE LPPR NR



### 2 MASQUE À OXYGÈNE HAUTE CONCENTRATION ADULTE

Équipé d'une poche de recueil de l'O<sub>2</sub> et d'une tubulure de 2,10 m. En plastique doux et transparent, non collant et non-irritant. La bordure est souple et arrondie avec une étanchéité parfaite.

Il est pourvu d'un pince-nez diminuant les pertes en O<sub>2</sub>, d'un large élastique de fixation ne vrillant pas et d'orifices latéraux d'expiration.

■ L'arrivée d'O<sub>2</sub> de ce masque est standardisée et permet la connexion à tout type de dispositif d'oxygénation.

CIP/ACL 636 115 3



### 3 TUBULURE À OXYGÈNE ÉTOILE

Cette tubulure relie tout type de masque à un humidificateur ou à une source d'O<sub>2</sub>. Sa lumière en étoile protège le débit jusqu'à une plicature de 150°.

CIP/ACL 517 955 8

CODE LPPR / BASE LPPR NR

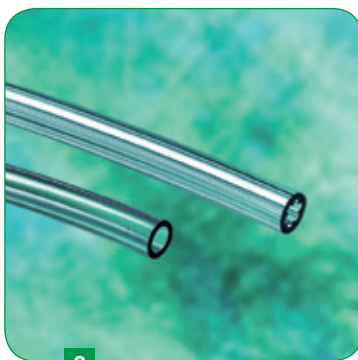

### 4 TUBULURE À OXYGÈNE 30 M

La longueur se coupe à la demande.

CIP/ACL 245 461 0

CODE LPPR / BASE LPPR NR



### 5 LES RACCORDS BICONIQUES

Ils servent à faire la jonction entre les tubulures et les différents accessoires de distribution (lunettes, etc.).

CIP/ACL 517 653 1 / CH12/12

CIP/ACL 518 181 6 / CH12/22

CIP/ACL 517 655 4 / CH22/22

CODE LPPR / BASE LPPR NR



### 6 LES LUNETTES À OXYGÈNE

En PVC et raccord nasal en silicone, tubulure de 2 mètres.

Sans branche (type américain) :

CIP/ACL 517 483 9 / CODE LPPR / BASE LPPR NR

Avec branches (type européen) : SUR COMMANDE.

*Pas de corps gras sur les embouts (pommade, etc.).*



### 7 LUNETTES À OXYGÈNE PÉDIATRIQUE

■ La courbure des embouts s'adapte idéalement à l'anatomie du patient.

■ La légèreté et la souplesse du modèle SOFTECH offrent un confort supplémentaire au patient.

■ La lumière étoilée offre une sécurité supplémentaire contre les risques liés à l'obstruction du circuit.

■ Produits en PVC.

■ Sans latex.

CIP/ACL 582 115 0 / CODE LPPR / BASE LPPR NR



7

Partenaire *exclusif* du pharmacien

# LE RESPIRATOIRE

## L'OXYGÉNOTHÉRAPIE



### INSUFFLATEUR + MASQUE

1

Les insufflateurs manuels patient unique sont destinés aux patients nécessitant une assistance ventilatoire totale ou intermittente.

- Patient unique, pas de nécessité de nettoyage ni désinfection et diminue les risques de contamination.
- Transparent.
- Masque bourrelet souple et dôme transparent pour contrôler la couleur de la peau du patient.
- Sans latex.
- Connecteur universel.

MODÈLE ADULTE (>20KG) : CIP/ACL 582 138 0

MODÈLE ENFANT (10-20KG) : CIP/ACL 582 141 1

CODE LPPR / BASE LPPR NR



### MASQUE INSUFFLATEUR

2

CIP/ACL 518 276 7 ADULTE

CIP/ACL 582 245 1 ADULTE LARGE

CODE LPPR / BASE LPPR NR



### RACCORD MASQUE TRACH

3

Connecteur tubulure simple.

CIP/ACL 245 783 8

CODE LPPR / BASE LPPR NR



### OXYMETRE DE POULS OXYPAD HOME 2

4

L'OxyPad Home est compact, facile à utiliser, portable et consomme peu d'énergie. Le patient doit uniquement placer un de ses doigts dans un capteur photoélectrique. Les valeurs de la saturation en oxygène de l'hémoglobine et du pouls apparaissent directement sur l'écran.

Arrêt automatique après 4 secondes sans utilisation. Livré avec 2 piles et une trousse de rangement.

CIP/ACL 714 619 0

CODE LPPR/BASE LPPR NR

# LE RESPIRATOIRE

## L'APNÉE DU SOMMEIL

### 1 RU SLEEPING

Le RU SLEEPING est un appareil de pré-diagnostic. La solution ambulatoire rapide pour les patients sur liste d'attente pour une polysomnographie (PSG). Cet appareil facile à utiliser délivre un résultat instantané. Il est notamment recommandé aux patients contraints d'attendre un délai important avant un examen PSG.

CIP/ACL 290 359 7 / CODE LPPR/BASE LPPR NR



1

DISPONIBLE  
AUSSI EN  
LOCATION

Mise en place du  
matériel à domicile

### 2 POLYGRAPHE NIGHT ONE

Cet appareil permet de détecter les troubles respiratoires du sommeil.

On enregistre la respiration via une canule nasale et les mouvements respiratoires au travers de sangles thoraciques et abdominales, la fréquence cardiaque et le taux d'oxygène dans le sang à travers un capteur qu'on place au bout du doigt.

7 données enregistrées : flux ventilatoire, ronflement, effort thoracique, SpO<sub>2</sub>, fréquence cardiaque, position corporelle, onde de pouls.

CIP/ACL 290 316 6 / CODE LPPR/BASE LPPR NR



2

DISPONIBLE  
AUSSI EN  
LOCATION

### 3 PPC DREAMSTATION EXPERT

Appareil pression positive conçu pour le traitement du syndrome d'apnée obstructive du sommeil.

- Endormissement facilité avec la SmartRamp qui détecte l'endormissement
- Respiration naturelle grâce à la technologie de confort P-Flex.
- Menu intuitif : interface et navigation inspirées des smartphones.
- Pour les pressions fixes : easy start qui permet d'augmenter progressivement chaque jour.
- Possibilité de titration automatique sur 3 à 30 jours.
- Visualisation d'un bilan quotidien d'observance.
- Possibilité d'un auto-diagnostic de l'appareil pour rassurer sur le bon fonctionnement de l'appareil et favoriser le dépannage à distance.
- Possibilité de connecter un oxymètre Oxyvue.
- Wifi, bluetooth intégré, mémoire interne et carte SD, réseau cellulaire.

CIP/ACL 203 990 5

CIP/ACL 203 991 1 HUMIDIFICATEUR PPC

DREAMSTATION

CODE LPPR/BASE LPPR NR



3

DISPONIBLE  
AUSSI EN  
LOCATION



Partenaire *exclusif* du pharmacien

# LE RESPIRATOIRE

## L'APNÉE DU SOMMEIL

DISPONIBLE  
AUSSI EN  
LOCATION

1



### PPC AIRSENSE10 AUTOSET

1

Appareil de ventilation PPC autopiloté équipé de fonctionnalité AutoRamp, qui permet au dispositif de remplacer le médecin dans le contrôle de la thérapie. Il est également équipé avec les réseaux GSM du dispositif de surveillance automatique d'un patient.

Le mode AutoRamp avec le principe de détection de sommeil est activé automatiquement. Il fournit une basse pression au cours de l'étape de pré-sommeil pour plus de confort, en augmentant progressivement la pression jusqu'à atteindre la thérapie prescrite à partir du moment où le patient s'endort.

Le niveau d'éclairage de l'écran adapte la luminosité de la pièce. Par conséquent, si l'utilisateur a besoin de se lever pendant la nuit, le rétro-éclairage de l'écran ne sera pas l'esprit un partenaire possible. Après une période de temps, le moniteur s'éteint complètement afin de ne pas perturber votre sommeil.

CIP/ACL 290 326 1

CODE LPPR/BASE LPPR NR

### BIPAP AVAPS VNI DREAM STATION

2

Assistance ventilatoire non invasive pour traiter des patients adultes et pédiatriques pesant plus de 18kg atteints d'apnées obstructives du sommeil (SAOS) et/ou d'insuffisance respiratoire.

■ 5 programmes : PPC fixe, S, ST, PC, T – Fonction AVAPS : fonction de confort permettant d'ajuster la pression respiratoire pour avoir un volume d'air dans les poumons constant et régulier – Enregistrement automatique des données dans la mémoire interne sur un an et 90j.

■ Réglage la pression inspiratoire IPAP et pression expiratoire EPAP de 4 à 30cm H<sub>2</sub>O – Circuit patient standard réglé en diamètre 15 – Réglage simple grâce à un bouton rotatif – Fonction Auto-TRAK : permet de synchroniser la ventilation de la machine avec la respiration du patient -Possibilité de mettre un humidificateur -Possibilité de coupler à un oxymètre -Gestion des données sur logiciel -Plusieurs alarmes possibles.

■ Possibilité de faire un monitoring pour mesurer : pression, volume cible, ventilation minute, fréquence respiratoire, fuite.

CIP/ACL 604 248 7

HUMIDIFICATEUR CIP/ACL 203 991 1

CODE LPPR/BASE LPPR NR

2



DISPONIBLE  
AUSSI EN  
LOCATION

# LE RESPIRATOIRE

## L'APNÉE DU SOMMEIL

### 1 MASQUE FITPACK WISP

armature en tissu avec harnais, plus doux et souple, sensation plus proche de celle de l'oreiller, réversible satin ou velours.

CIP/ACL 203 909 3

### 2 MASQUE FITPACK DREAMWEAR

En silicone, extrêmement léger, doux et souple. Il offre une vue dégagée, une étanchéité particulièrement fiable, un confort et une liberté de mouvement exceptionnelle. Enfin la possibilité de choisir votre position la plus confortable pour dormir. Il combine les avantages d'un masque nasal et d'un masque narinaire.

CIP/ACL 203 992 8

### 3 MASQUE FITPACK NUANCE

Smbouts intra-narinaires en gel, pour un confort et une étanchéité supérieures. Coque rembourrée en gel, améliore la stabilité pendant la nuit. Harnais antidérapant conçu pour rester en place lorsque le patient dort. Coude rotatif à 360° assure une fuite silencieuse grâce au circuit léger, pour minimiser les efforts du patient.

CIP/ACL 203 903 5

### 4 MASQUE AMARA

Avec sa conception minimaliste, il est conçu pour être l'un des plus petits et plus légers masques bucco-nasaux du marché. En outre, sa conception "en un seul clic" le rend particulièrement simple à utiliser.

■ Réduction de 60% du nombre de pièces en comparaison avec les masques bucco-nasaux habituels\*

■ Facilité de nettoyage et simplicité d'utilisation.

CIP/ACL 414 561 7 TAILLE L

CIP/ACL 414 564 6 TAILLE M

CIP/ACL 203 963 8 TAILLE S

CODE LPPR/BASE LPPR NR

### 5 MASQUE AMARA VIEW

Confort innovant conçu pour éviter marques rouges, inconfort ou irritation de l'arête nasale. Taille et poids réduits pour plus de confort. Le champ de vision le plus dégagé de tous les masques bucco-nasaux permettant de porter des lunettes, lire, regarder la télévision.

CIP/ACL 290 391 8 TAILLE L

CIP/ACL 290 380 6 TAILLE M

CIP/ACL 290 374 6 TAILLE S

CODE LPPR/BASE LPPR NR

### 6 MASQUE COMFORTGEL BLUE

ComfortGel Blue est un masque nasal classique permettant de délivrer une pression positive (PPC) dans le cadre d'un traitement contre l'apnée obstructive du sommeil ou pour un traitement par V.N.I. Le masque ComfortGel Blue est livré avec un coussin en gel bleu et doux qui sert de support, un voile de confort permettant de garantir une étanchéité souple autour du nez, ainsi qu'un harnais triple couche très confortable. Le masque utilise aussi une cale frontale permettant de le stabiliser et de l'ajuster sur le visage afin d'empêcher les fuites d'air et de limiter les points de pression.

CIP/ACL 634 464 0 / TAILLE S

CIP/ACL 645 175 5 / TAILLE M

CIP/ACL 645 126 4 / TAILLE L

CIP/ACL 636 118 2 / TAILLE P

CODE LPPR / BASE LPPR NR

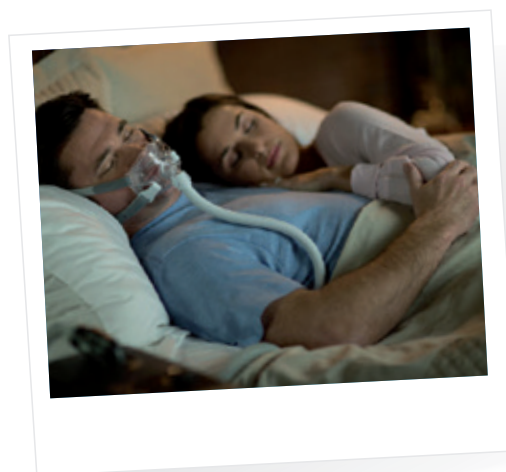
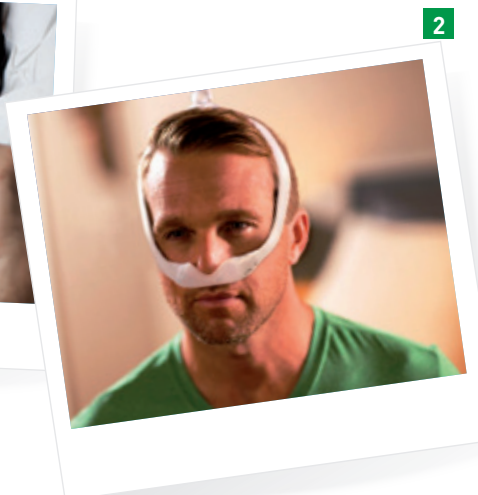

Partenaire *exclusif* du pharmacien

# LE RESPIRATOIRE

## L'AÉROSOLTHÉRAPIE

DISPONIBLE  
AUSSI EN  
LOCATION



### AEROSOL DJINN+

1

Compresseur pneumatique à visée pulmonaire, compact, léger et silencieux.

Équipé d'un moteur puissant, il offrira au patient une séance de courte durée et permettra une déposition uniforme du médicament inhalé dans les poumons.

CIP/ACL 602 662 7 / CODE LPPR/BASE LPPR NR



### NÉBULISEURS POUR GÉNÉRATEURS PNEUMATIQUES

2

Les cuves de nébulisation associées, équipées d'un masque adulte, enfant, ou d'un embout buccal, permettent l'administration du traitement.

ADULTE NL9 CIP/ACL 710 703 7

PÉDIATRIQUE NL9P CIP/ACL 710 704 3

CODE LPPR 101C03 13 / BASE LPPR 12,93



### NÉBULISEURS ÉQUIPÉS DU SÉLECTEUR M

3

Le sélecteur M utilise la tension de surface et la gravité du liquide pour diminuer d'un facteur 2 la perte de médicament dans le nébuliseur. Le sélecteur M permet de diminuer le rejet de médicament dans l'atmosphère en utilisant le principe d'impaction des gouttelettes dans le nébuliseur.

Ces nébuliseurs doivent être utilisés avec les générateurs pneumatiques cités ci-dessus pour le PULMICORT ou le PULMOZYME. Pour volumes <3 ml.

ADULTE NL9M CIP/ACL 717 309 2

PÉDIATRIQUE NL9MP CIP/ACL 717 310 0

CODE LPPR 101C03 13 / BASE LPPR 12,93



### NÉBULISEUR NLU VERT

4

Nébuliseur à usage unique pour traitement de courte durée.

CIP/ACL 758 494 9

CODE LPPR 101C03 13 / BASE LPPR 12,93



### NÉBULISEUR TRACHÉO NL9RT

5

Nébuliseur pour aérosol pneumatique équipé d'un kit pour trachéotomie.

CIP/ACL 581 168 3

CODE LPPR 101C03 13 / BASE LPPR 12,93



### GÉNÉRATEUR PNEUMATIQUE SONIQUE

6

Ces appareils sont utilisés pour le traitement des sinusites. Ils assurent une meilleure déposition des particules médicamenteuses au niveau de la sphère ORL grâce aux vibrations soniques exercées par le compresseur (mouvement brownien).

CIP/ACL 633 098 0 / CODE LPPR / BASE LPPR NR

Une commande manuelle très simple permet d'alterner les périodes avec et sans vibrations. La période sans vibration permet aux particules d'aérosols de sédimenter.

DISPONIBLE  
AUSSI EN  
LOCATION

Partenaire *exclusif* du pharmacien

# LE RESPIRATOIRE

## L'AÉROSOLTHÉRAPIE

### 1 NÉBULISSEURS POUR GÉNÉRATEURS SONIQUES

Adulte NL11 CIP/ACL 710 706 6

Pédiatrique NL11P CIP/ACL 710 707 2

Adulte NL11SN avec embout narinaire

CIP/ACL 763 910 7

### 2 Pédiatrique NL11SNP avec embout narinaire

CIP/ACL 245 572 7

CODE LPPR 101C03 13 / BASE LPPR 12,93

### 3 NÉBULISSEUR NLU VERT SONIQUE

Nébuliseur à usage unique pour traitement de courte durée

CIP/ACL 758 495 5

CODE LPPR 101C03 13 / BASE LPPR 12,93

### 4 AÉROSOL ULTRASONIQUE HUMIDIFICATEUR LS 2000

■ Indiqué pour les traitements par aérosolthérapie médicamenteuse à visée O.R.L ou pulmonaire, ainsi que pour les séances d'humidification à domicile.

■ Technologie ultrasonique de génération de particules.

■ Particules fines et homogènes pour un traitement efficace.

■ Silence d'utilisation.

■ Permet de nébuliser des volumes allant de 2 à 30 ml en aérosolthérapie médicamenteuse, et de 0,2 à 1 L en humidification.

**Kits consommables aérosolthérapie :**

■ Système breveté Control'Dose optimisant la fraction de médicament inhalée.

■ Embout buccal valvé réduisant la déperdition médicamenteuse lors des phases expiratoires.

**Kits consommables humidification :**

■ Système clos sans contact direct avec l'appareillage qui prévient les risques de contamination par infiltration d'agents pathogènes.

■ Système universel compatible avec la plupart des bouteilles.

■ Livré dans sa mallette de transport.

CIP/ACL 813 296 5 / CODE LPPR/BASE LPPR NR

### 5 GÉNÉRATEUR ULTRASONIQUE VENTILÉ (LS 290)

Appareil destiné aux patients "passifs" (insuffisants respiratoires, trachéotomisés, nourrissons). Le nébulisat arrive en continu à la sortie du masque.

Générateur CIP/ACL 730 426 9

Kit nébuliseur 2901 CIP/ACL 669 058 9

Kit nébuliseur 2901 RM (muco) CIP/ACL 705 788 8

CODE LPPR / BASE LPPR NR



DISPONIBLE  
AUSSI EN  
LOCATION

DISPONIBLE  
AUSSI EN  
LOCATION

Partenaire *exclusif* du pharmacien



# LE RESPIRATOIRE

## L'AÉROSOLTHÉRAPIE



DISPONIBLE  
AUSSI EN  
LOCATION



### KIT NÉBULISEUR VENTILE 2901HUVNR

Kit pour humidification en circuit clos pour bouteille à pas de vis.

CIP/ACL 517 547 7

CODE LPPR 101C03 25 / BASE LPPR 14,03

### KIT NÉBULISEUR VENTILE LS2901

Kit pour aérosol médicamenteux.

CIP/ACL 669 058 9

CODE LPPR 101C03 13 / BASE LPPR 12,93

### GÉNÉRATEUR PNEUMATIQUE PARIBOY SX

Préconisé pour les traitements des voies basses : mucoviscidose, asthme, BPCO, etc.

Séances de nébulisation plus courtes et perte de médicament réduite au maximum.

CIP/ACL 628 111 2

CODE LPPR / BASE LPPR NR

### KIT PARI LC SPRINT SP AVEC EMBOUT BUCCAL

Nébuliseur à double venturi, avec valves économiseuses. Granulométrie moyenne. Réutilisable pendant 6 semaines. Désinfection par ébullition, NUK ou traitement chimique. Avec tubulure de 2,2m.

CIP/ACL 465 047 9

CODE LPPR 101C03 13 / BASE LPPR 12,93

### KIT PARI LC PLUS AVEC EMBOUT BUCCAL

Nébuliseur à double venturi, avec valves économiseuses et embout buccal adulte. Granulométrie moyenne. Réutilisable 1 an. Autoclavable. Désinfection par ébullition, NUK ou traitement chimique. Avec tubulure de 1,2 m.

CIP/ACL 442 725 0

CODE LPPR 101C03 13 / BASE LPPR 12,93

### KIT PARI LC SPRINT SP BABY

Nébuliseur pour nourrissons avec masque coccinelle. Granulométrie fine. Réutilisable pendant 6 semaines.

CIP/ACL 516 008 5

CODE LPPR 101C03 13 / BASE LPPR 12,93

### KIT NÉBULISEUR SC2301

■ Délivrance du médicament auto déclenchée par l'inspiration du patient (patient actif).

■ Evite la perte médicamenteuse lors des phases expiratoires.

CIP/ACL 659 554 3

CODE LPPR 101C03 23 / BASE LPPR 12,93

# LE RESPIRATOIRE

## L'ÂÉROSOLTHÉRAPIE

### 1 KIT PARI LC SPRINT SP AVEC MASQUE ADULTE

Nébuliseur à double venturi, avec valves économi-  
seuses. Granulométrie moyenne. Réutilisable pen-  
dant 6 semaines. Désinfection par ébullition, NUK ou  
traitement chimique. Avec tubulure de 2,2 m.

CIP/ACL 465 048 5

CODE LPPR 101C03 13 / BASE LPPR 12,93



### 2 KIT PARI LC SPRINT AVEC MASQUE ENFANT

Nébuliseur à double venturi, avec valves économi-  
seuses. Granulométrie moyenne. Réutilisable pen-  
dant 6 semaines. Désinfection par ébullition, NUK ou  
traitement chimique. Avec tubulure de 2,2 m.

CIP/ACL 465 049 1

CODE LPPR 101C03 13 / BASE LPPR 12,93



### 3 MASQUE BABY AVEC COUDE

Masque en silicone à adapter sur les nébuliseurs PARI.

Taille 1 0-1an CIP/ACL 245 342 1

Taille 2 1-3 ans CIP/ACL 245 156 3

CODE LPPR / BASE LPPR NR

### 4 AÉROSOL PARI EFLOW

Système d'aérosolthérapie électronique eFLOW  
Rapid. Un nouveau procédé de génération d'aérosol  
totalement silencieux, par passage du médicament  
au travers d'un tamis vibrant.

**Caractéristiques techniques** : compatible avec tous  
les médicaments à nébuliser. Fourni avec une sa-  
coche de transport, transformateur multi voltage,  
adaptateur pour prise 12V.

**Poids de l'appareil** : 300 g.

**Avantages** : compact, vous pouvez le tenir dans la  
paume de votre main.

**Facilement transportable** : boîtier berceau de pilotage  
300 g, nébuliseur 55 g.

**Rapide et efficace** : il permet de nébuliser une quantité  
de médicament plus importante en moins de temps.

**Adaptable** : toute une gamme de nébuliseurs répond  
à chaque besoin.

CIP/ACL 515 694 2 / CODE LPPR / BASE LPPR NR

DISPONIBLE  
AUSSI EN  
LOCATION

4

Produit novateur dans le traitement  
de la mucoviscidose. Ambulatoire,  
fonctionne sur pile ou secteur.



### 5 NÉBULISEUR EFLOW RAPID

2,5 ml en 3 minutes et 5 ml en 7 minutes (deux fois  
plus rapide que les systèmes pneumatiques les plus  
performants). A renouveler tous les 6 mois.

CIP/ACL 515 693 6

CODE LPPR 101C05 35 / BASE LPPR 85,00



Partenaire *exclusif* du pharmacien

# LE RESPIRATOIRE

## L'AÉROSOLTHÉRAPIE

DISPONIBLE  
AUSSI EN  
LOCATION



1

### MANOSONIQUE AMSA 1M+SAC

1

Indiqué dans :

■ **les pathologies tubotympaniques** : Otites moyennes séreuses ou séromuqueuses, dysperméabilité tubaire, otites séromuqueuses de l'enfant dès l'âge de trois ans, barotraumatismes des plongeurs et des aviateurs, séquelles tubo-tympaniques (poches de rétraction, otites adhésives, insuffisances tubaires après tympanoplastie).

■ **les sinusites** : Sinusites aiguës et chroniques en phase de réchauffement, préparation à la micro chirurgie endosinusienne.

L'appareil combine trois fonctions :

- production d'un aérosol,
  - émission de vibrations à 100 Hz,
  - application temporaire d'une surpression réglable.
- Ces trois fonctions, qui sont synchronisées automatiquement avec la déglutition du patient, permettent la pénétration des aérosols médicamenteux dans la trompe d'Eustache. Pour libérer la surpression, le patient doit simplement déglutir au moment de son choix.

La valeur de la surpression est réglée à l'aide d'un bouton gradué. Elle est affichée sur un manomètre, et une soupape de sécurité limite la surpression à 50 mbar.

La durée optimale d'une séance est de 10 minutes en deux phases :

- première phase de 2 minutes avec vibrations seules (détersion de la muqueuse nasale puis mouchage)
- deuxième phase de 8 minutes avec surpression temporaire (10 déglutitions espacées d'au moins 30 secondes).

CIP/ACL **582 267 5** / CODE LPPR / BASE LPPR **NR**



2

### NÉBULISEURS POUR GÉNÉRATEURS MANOSONIQUES

2

Nébuliseur adulte ATOMISOR MS1 AD

CIP/ACL **202 784 2**

Nébuliseur enfant ATOMISOR MS1 EN

CIP/ACL **202 785 9**

CODE LPPR **101C1412** / BASE LPPR **16,77**



3

### EMBOUTS NARINAIRES

3

Taille standard C28E CIP/ACL **645 446 9**

Petite taille (enfant) C28F CIP/ACL **748 265 7**

Grande taille C28G CIP/ACL **748 264 0**

CODE LPPR / BASE LPPR **NR**

# LE RESPIRATOIRE

## L'ASPIRATION

### 1 ASPIRATEUR TRACHÉAL SV4G

Appareil de traitement de l'encombrement des voies respiratoires (mucosités trachéales et bronchiques) par aspiration. Son utilisation est très simple et très sûre, à l'hôpital comme à domicile.

L'ensemble est compact, dans un boîtier métallique.

**Les plus produits :**

- Réglage par manostat : possibilité de régler la dépression à toutes valeurs entre -20 et -60 kPa (-200 à -600 mbar).

- Recueil des sécrétions soit dans un flacon en verre de 1 litre, soit dans une poche à usage unique et bocal plastique de 1 ou 2 litres.

- Protégé par un filtre externe interchangeable en cas de contact avec du liquide.

CIP/ACL **602 334 7**

CODE LPPR / BASE LPPR NR

Les aspirateurs permettent de traiter les encombrements bronchiques des voies respiratoires par aspiration buccale ou trachéale. L'aspiration est réalisée à l'aide d'une sonde reliée à l'appareil.

*A la location, l'aspirateur trachéal est toujours fourni avec ses consommables : sondes, tubulures, poche.*



DISPONIBLE  
AUSSI EN  
LOCATION

Une installation à domicile est souhaitable.

Conseil pratique : remplir le fond des bocaux avec un liquide désinfectant. Différents modèles de sondes sont proposés avec des charnières allant de 6 à 18 CH.

### 2 BOCAL ASPIRATEUR MONOVAC 2 LITRES

Bocal en plastique servant à collecter les liquides ou les mucosités provenant de l'aspiration médicale.

CIP/ACL **602 334 8**

CODE LPPR / BASE LPPR NR



### 3 MANOVIDE POUR ASPIRATEUR

Remplace la vanne pince-tube pour les appareils qui fonctionnent en continu.

CIP/ACL **581 202 7**

CODE LPPR / BASE LPPR NR

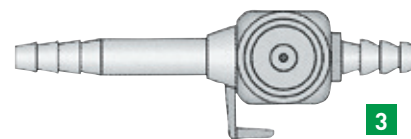

### 4 MANOSET POUR ASPIRATEUR TRACHÉAL

CIP/ACL **581 593 6**

CODE LPPR / BASE LPPR NR

### 5 CANULE DE YANKAUER

Sert à l'aspiration bucco-pharyngée.

CIP/ACL **245 809 7**

CODE LPPR / BASE LPPR NR

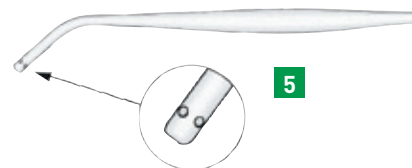

### 6 SONDE D'ASPIRATION

Sonde d'aspiration trachéale et bronchique.

longueur 50 cm – PVC – Stérile – Usage unique.

CIP/ACL **518 274 4 CH 06** CIP/ACL **518 164 4 CH 08**

CIP/ACL **636 166 7 CH 10** CIP/ACL **517 757 1 CH 12**

CIP/ACL **636 167 3 CH 14** CIP/ACL **636 169 6 CH 16**

CIP/ACL **517 758 8 CH 18**

CODE LPPR / BASE LPPR NR



### 7 SONDE DE LEE

Sonde d'aspiration trachéale pédiatrique longueur 30 cm - PVC extra souple – Stérile – Usage unique.

CIP/ACL **518 273 8 CH 06**

CIP/ACL **518 100 6 CH 08**

CIP/ACL **518 101 2 CH 10**

CODE LPPR / BASE LPPR NR

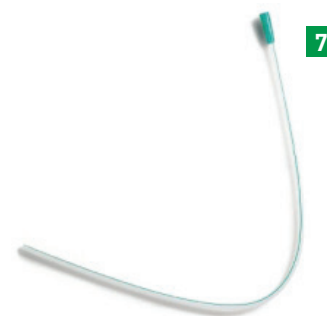

Partenaire *exclusif* du pharmacien

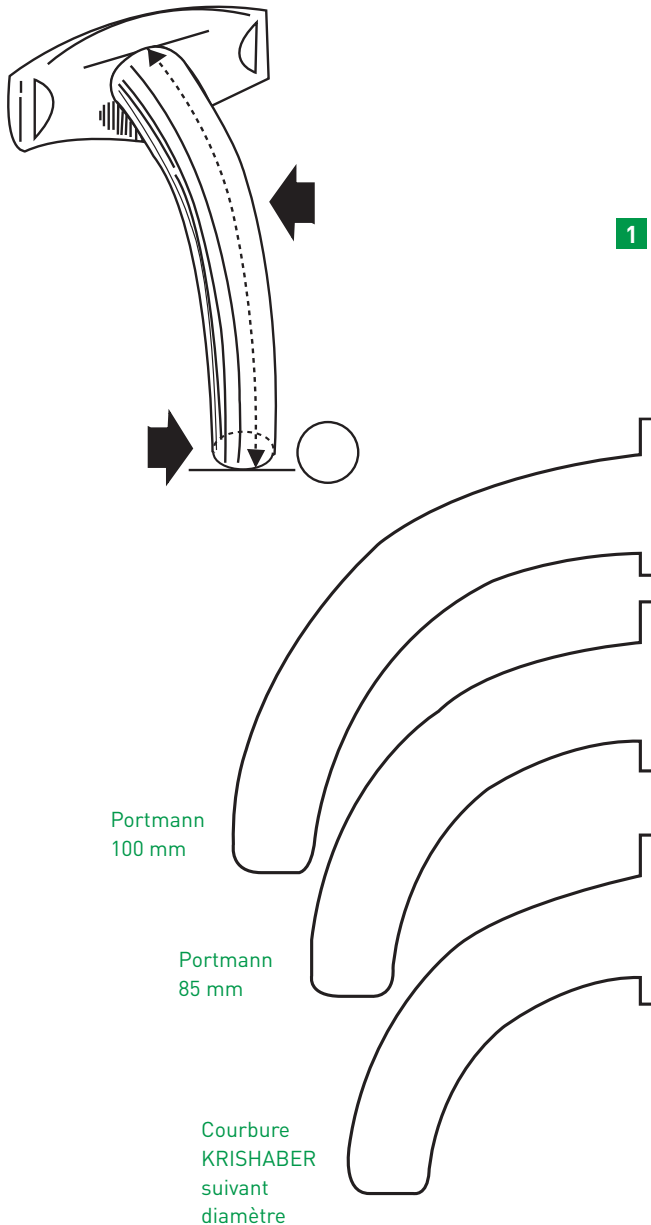

### LES CANULES TRACHÉALES

1

#### La courbure :

Celle-ci est déterminée par la longueur de la canule. Elle porte le nom de son inventeur. La longueur est toujours prise sur le dessus du tube de la canule.

■ si la longueur est  $\leq$  à 80 mm  
il s'agit d'une KRISHABER.

■ si la longueur est  $80 < < 160$  mm  
il s'agit d'une PORTMANN.

#### PORTMANN

Acrylique

CIP/ACL 245 352 7 100N3  
CIP/ACL 245 353 3 100N4  
CIP/ACL 245 355 6 100N5  
CIP/ACL 245 356 2 100N6  
CIP/ACL 245 357 9 100N7

CIP/ACL 245 358 5 85N3  
CIP/ACL 245 359 1 85N4  
CIP/ACL 245 361 6 85N5  
CIP/ACL 245 362 2 85N6  
CIP/ACL 245 363 9 85N7

#### KRISHABER

Acrylique

CIP/ACL 245 346 7 62N3  
CIP/ACL 245 347 3 66N4  
CIP/ACL 245 349 6 70N5  
CIP/ACL 245 350 4 73N6  
CIP/ACL 245 351 0 78N7

**Le diamètre externe :** Il doit être pris à la base du tube, c'est-à-dire à l'opposé de la plaque. Compris entre 5,5 mm et 13,2 mm pour s'adapter à tous les patients.  
N.B. Pour connaître le diamètre intérieur de la canule soustraire 2 mm pour une canule en argent et 4 mm pour une canule en acrylique.

CODE LPPR 240 421 0  
BASE LPPR 58,31

LONGUEURS ET DIAMÈTRES DES CANULES TRACHÉALES ACRYLIQUES CHIRURGICALES (STANDARD)												
Numéros												
KRISHABER (simples ou parlantes)	0000	000	00	0	1	2	3	4	5	6	7	8
- diamètre extérieur en mm	7,8	8,2	8,8	9,2	9,8	10,2	10,8	11,2	11,8	12,2	12,8	13,2
- longueur en mm	35.	38.	43.	48.	52.	58.	62.	66.	70.	73.	78.	82.
Les canules Krishaber acryliques se font également en 50 mm, 60 mm, 65 mm, 70 et 75 mm.												
PORTMANN (simples ou parlantes)												
- diamètre extérieur en mm	7,8	8,2	8,8	9,2	9,8	10,2	10,8	11,2	11,8	12,2	12,8	13,2
- longueur en mm	Ces canules se font également en 80 mm, 85 mm, 90 et 100 mm.											

# LE RESPIRATOIRE

## L'ASPIRATION

### 1 LES CANULES SHILEY

■ Les canules FEN sont des canules avec ballonnet basse pression avec perforation.

CIP/ACL 582 004 4

■ Les canules CFS sont des canules sans ballonnet basse pression sans perforation.

CIP/ACL 245 606 9

■ Les canules CFN sont des canules sans ballonnet basse pression avec perforation.

CIP/ACL 245 763 7

■ La principale différence des canules Shiley LGT avec les autres canules Shiley est leur courte longueur relative, unique de 50 mm, quel que soit leur diamètre. Leurs caractéristiques techniques sont les mêmes que celles des canules Shiley pour trachéotomisés.

CIP/ACL 245 878 9

CODE LPPR 2432880 / BASE LPPR 32,80



1

### 2 BAVETTE TRACHÉO BLANC O3C101

En tulle de diolène, les filtres respiratoires se déclinent en divers coloris permettant ainsi de les porter avec la plupart des vêtements. Ils se lavent facilement en machine. Tous les filtres se fixent par une fermeture Velcro – Taille : 19 cm.

Les filtres respiratoires C sont totalement remboursés par la Sécurité Sociale lorsqu'ils sont achetés par paire.

CIP/ACL 582 209 5

CODE LPPR 1160958 / BASE LPPR 22,00



2

### 3 ÉCOUVILLON POUR CANULE

Il permet de terminer le nettoyage de la canule trachéale après le trempage. Il doit être utilisé avec précaution, afin de ne pas abîmer la canule trachéale.

CIP/ACL 517 197 6 / CODE LPPR / BASE LPPR NR

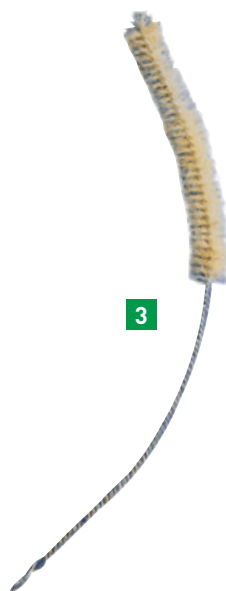

3

### 4 PROTÈGE DOUCHE EN CAOUTCHOUC

Indispensable à l'hygiène quotidienne, il permet de prendre une douche ou un shampoing sans aucun risque de passage d'eau et de savon dans le trachéostome et la trachée. Conçu pour toutes les encolures, il se fixe par une fermeture bouton réglable. Le support acier inoxydable dont il est muni assure le maintien de sa forme. Il est utilisable par les laryngectomisés et les trachéotomisés non ventilés.

CIP/ACL 582 482 3 / CODE LPPR / BASE LPPR NR



4

### 5 TRACH-VENT+

Le Trach-Vent+ est un échangeur de chaleur et d'humidité pour patients laryngectomisés ou trachéotomisés en respiration spontanée. = nez artificiel.

Il offre la possibilité d'une aspiration trachéo-bronchique sans déconnexion grâce à son orifice d'aspiration intégré. Ce site fait également office de valve de surpression en cas de toux. Un connecteur pour apport d'oxygène fait partie intégrante du dispositif.

CIP/ACL 581 733 2 / CODE LPPR / BASE LPPR NR



5

Partenaire *exclusif* du pharmacien

Prise en charge dans la limite d'une attribution tous les 3 ans.



### DÉBITMÈTRES DE POINTE

Ils servent à la fois au diagnostic et au suivi de l'efficacité des thérapies respiratoires

### DÉBITMÈTRE DE POINTE ADULTE 1

- Format de poche, discret et peu encombrant
- Graduation allant de 60 à 800 LPM / BTPS

CIP/ACL 754 919 5

CODE LPPR 1172772 / BASE LPPR 22,87



### DÉBITMÈTRE DE POINTE ENFANT 2

- Format de poche, discret et peu encombrant
- Graduation allant de 50 à 400 LPM (BTPS)

CIP/ACL 754 918 9

CODE LPPR 1172772 / BASE LPPR 22,87



### SPIROMÈTRE 3

Il entraîne les patients à réaliser un débit inspiratoire maximal. Les flotteurs à l'intérieur des compartiments s'élèvent pendant l'inspiration. Les chambres sont étalonnées à 600, 900 et 1200 cc/seconde.

CIP/ACL 582 189 4 / CODE LPPR / BASE LPPR NR



### SPIROMÈTRE VOLDYNE 5000 4

La manoeuvre inspiratoire du patient provoque la montée du piston dans la chambre jusqu'à la capacité inspiratoire indiquée par les graduations. Grand volume de mesure jusqu'à 5000ml d'air inspiré.

CIP/ACL 582 048 1 / CODE LPPR / BASE LPPR NR

# LE RESPIRATOIRE

## L'ASPIRATION

### 1 COMPRESSE DE METALLINE

Pour trachéotomie. Réalisée dans un tissu blanc très doux et recouverte, au dos, d'une fine pellicule de métalline qui exerce une action anti-bactérienne et anti-inflammatoire. La compresse se porte sous la canule trachéale, le côté argenté sur la peau.

CIP/ACL **608 835 5 / 10X12 B+10**

CIP/ACL **612 327 0 / 8X9 B1-50**

CIP/ACL **608 834 9 / 8X10 B+10**

CODE LPPR / BASE LPPR **NR**



### 2 SONDE ENDOTRACHÉALE

Sonde endotrachéale à ballonnet basse pression en PVC, transparente avec ligne radio-opaque, extrémité distale ouverte en biseau à 37°, extrémité proximale avec raccord normalisé permettant de raccorder la sonde au dispositif de ventilation avec adaptateur 15 mm.

Les sondes 514.xx sont des sondes à paroi souple, les sondes 514.xxK sont des sondes à paroi plus rigide. Cette sonde est essentiellement utilisée pour les intubations par voie orale.

CIP/ACL **519 866 2 / D 9,5MM**

CIP/ACL **517 760 2 / D 5MM**

CIP/ACL **517 761 9 / D 6MM**

CIP/ACL **517 762 5 / D 7MM**

CIP/ACL **519 867 9 / D 8MM**

CIP/ACL **517 763 1 / D 9MM**

CIP/ACL **517 764 8 / D 5,5MM**

CIP/ACL **517 765 4 / D 6,5MM**

CIP/ACL **517 767 7 / D 7,5MM**

CIP/ACL **581 958 4 / D 8,5MM**

CODE LPPR / BASE LPPR **NR**







# LA MOBILITE



Pharmat

*Partenaire exclusif du pharmacien*

# LA MOBILITÉ

## LES FAUTEUILS ROULANTS MANUELS

Plusieurs tailles disponibles. Nous consulter.

### 1 FAUTEUIL ROULANT D200 DOSSIER FIXE

Le D200 est un fauteuil manuel léger et fonctionnel en aluminium, complètement pliable.

- Poignées de poussée ajustables en hauteur
- Siège et dossier rembourrés.
- Accoudoirs amovibles et escamotables réglables en hauteur et en profondeur.
- Repose-pieds escamotables et amovibles vers l'intérieur et l'extérieur.
- Angle de repose-pieds ajustable.
- Hauteur de siège ajustable en trois positions.
- Réglage de paliers arrière.
- Monte-trottoir.
- Poids maxi supporté : 130 kg.
- Couleur cadre disponible : C70 (gris).

CIP/ACL 624 484 9

CODE LPPR 4107723 / BASE LPPR 558,99



DISPONIBLE  
AUSSI EN  
LOCATION

### 2 FAUTEUIL ROULANT D200 DOSSIER INCLINABLE

Le D200 30° est un fauteuil léger, pliant, en aluminium avec dossier inclinable à 30° et rabattable sur l'avant.

- Barre de poussée.
- Siège et dossier rembourrés.
- Accoudoirs amovibles et escamotables, réglables en hauteur et en profondeur.
- Repose-pieds escamotables et amovibles vers l'intérieur et l'extérieur.
- Palette de repose-pieds réglable en inclinaison
- 3 positions de roues pour ajuster la hauteur d'assise.
- Réglage de paliers arrière.
- Siège ajustable en hauteur sur 3 positions.
- Livré avec dossier réglable en tension et coussin de dossier.
- Poids maxi supporté : 130 kg.

CIP/ACL 512 842 4

CODE LPPR 4118193 / BASE LPPR 603,65



DISPONIBLE  
AUSSI EN  
LOCATION

### 3 FAUTEUIL LÉGER ALTO DOSSIER FIXE

- Châssis en aluminium.
- Largeur d'assise 42 cm.
- Dossier fixe.
- Accoudoirs relevables avec poignée pour le transfert.
- Potences repose-pieds escamotables à l'intérieur et à l'extérieur.
- Palette repose-pieds réglable en hauteur et en inclinaison.
- Roues arrière 24" à démontage rapide.
- Platines de roues arrière permettant de surbaissier le fauteuil.
- Système de verrouillage du châssis en position ouverte - Roulettes anti-basculer.
- Châssis bleu métallisé et toile noire.
- À partir de 14,3 kg avant configuration.

CIP/ACL 519 680 6

CODE LPPR 4107723 / BASE LPPR 558,99



DISPONIBLE  
AUSSI EN  
LOCATION

### 4 FAUTEUIL LÉGER ALTO DOSSIER INCLINABLE

Mêmes caractéristiques que l'ALTO Fixe mais avec dossier inclinable par crémaillères.

CIP/ACL 634 229 1

CODE LPPR 4118193 / BASE LPPR 603,65



DISPONIBLE  
AUSSI EN  
LOCATION

Partenaire *exclusif* du pharmacien

## LES FAUTEUILS ROULANTS MANUELS

Peut supporter une personne jusqu'à 130 kg.



1

### FAUTEUIL LÉGER ECLIPS

1

C'est un fauteuil léger en aluminium dossier fixe.

■ Croisillon renforcé et roues arrière à démontage rapide.

■ Palettes réglables en profondeur.

■ 3 profondeurs d'assise.

**Caractéristiques techniques :**

■ Largeur siège : 48 cm.

■ Hauteur du fauteuil : 94 cm.

■ Longueur du fauteuil : 106 cm.

■ Hauteur du siège : 50 cm.

■ Profondeur du siège : 42-44-46 cm.

■ Poids maximum supporté : 130 kg.

■ Couleur : gris clair.

CIP/ACL 272 349 3

CODE LPPR 4107723 / BASE LPPR 558,99



2

DISPONIBLE  
AUSSI EN  
LOCATION

### FAUTEUIL ENFANT ECLIPS X4

2

Par sa conception en tubes aluminium, l'Eclips X4 enfant vous offre la légèreté, la maniabilité et la robustesse.

**Equipements :**

■ Protège-vêtements.

■ Roues à démontage rapide.

**Caractéristiques techniques :**

■ Couleur cadre : rouge.

■ Largeur siège : 37 cm.

■ Hauteur du fauteuil : 82-88 cm.

■ Longueur du fauteuil : 83-100 cm.

■ Poids maximum de l'utilisateur : 60 kg.

CIP/ACL 515 691 3

CODE LPPR 4107723 / BASE LPPR 558,99



3

DISPONIBLE  
AUSSI EN  
LOCATION

### FAUTEUIL LEGER V300 XXL DOSSIER FIXE

3

Le V300 est un fauteuil roulant manuel léger pour une utilisation temporaire ou permanente avec des ajustements maximum :

■ Assise et dossier réglables en tension.

■ Manchettes d'accoudoirs : 3 réglages en profondeur, 3 réglages en hauteur.

■ Accoudoirs amovibles et rabattables.

■ Repose-jambes amovibles et rabattables intérieur/extérieur.

■ Palettes de repose-pieds réglables.

■ Profondeur d'assise ajustable par déplacement du croisillon.

■ Roues avec axe à démontage rapide et réglables en hauteur.

■ Poids maxi supporté : 130kg

53 CM CIP/ACL 202 248 3

56 CM CIP/ACL 213 745 3

60 CM CIP/ACL 202 254 3

CODE LPPR 4107723 / BASE LPPR 558,99

### 1 FAUTEUIL SERENYS

Ce fauteuil orthopédique est facilement transportable grâce à ses roues à démontage rapide, pliage et démontage faciles (sans outil). Il est équipé :

- d'un appui-tête modelable et réglable en hauteur et en profondeur,
- de repose-jambes autobloquants à réglage continu avec des palettes articulées afin d'optimiser l'angle de la cheville,
- d'accoudoirs réglables en hauteur et escamotables pour les transferts.

Très confortables, les coussins ortho sont en mousse semi-mémoire avec un revêtement en "DARTEX" d'entretien facile. L'assise est réglable en hauteur. Le dossier est inclinable par un double vérin à gaz; ce double vérin assure également une grande assistance à la remontée de la personne (proclive/déclive). Pour le confort d'utilisation par une tierce personne, il est équipé de poignées de poussée réglables en hauteur. Existe en trois largeurs de bassin : 39, 45 et 51 cm.

Largeur hors-tout : entre 63 et 75 cm.

Poids du fauteuil : 33,2 kg.

Poids max. utilisateur : 120 Kg.

CIP/ACL 517 754 2 TAILLE 39

CIP/ACL 515 093 9 TAILLE 45

CIP/ACL 518 983 5 TAILLE 51

CODE LPPR 4118193 + 4325302 + 4342654

+ 4375116 / BASE LPPR 948,39



Précisez à votre service Pharmat tous les renseignements concernant la morphologie du patient (Largeur du bassin, poids, taille, ...)

### 1 FAUTEUIL INOVYS

Fauteuil à dossier inclinable proclive/déclive.

- Assise et dossier Dartex mousse, mémoire de forme pour l'assise.

- Assise réglable en profondeur.

- Accoudoirs réglables en hauteur.

- Repose-jambes courts réglables en hauteur, en profondeur et escamotables vers l'arrière (angle 113°)

- Appui-tête rotatif réglable en hauteur, en profondeur et en largeur.

- Largeur de siège : 39-40-41-42-43-44-45-46-47-48-49-50-51-52-53-54 cm.

- Largeur totale : 62-67-72 cm.

- Longueur totale : 110 cm.

- Profondeur de siège : 42-48 cm.

- Hauteur totale : 103 cm.

- Hauteur de siège : 45-52 cm.

- Hauteur dossier : 50-56 cm.

- Poids maximum supporté : 120 kg.

CIP/ACL 517 145 6

CODE LPPR 4118193 + 4325302 + 4342654 + 4375116

BASE LPPR 948,39



DISPONIBLE  
AUSSI EN  
LOCATION

## 1 LES FAUTEUILS ROULANTS

## LES FAUTEUILS ROULANTS



### FAUTEUIL ROULANT ALU LITE

1

C'est un fauteuil manuel pliant par croisillon très léger (11kg), grâce à son châssis en aluminium. Ses roues 12" à l'arrière lui confèrent une grande maniabilité et le design de son châssis lui permet de passer toutes les portes.

#### Caractéristiques techniques :

- Largeur siège : 41 cm. Disponible en 46 cm.
- Hauteur du fauteuil : 94,5 cm.
- Longueur du fauteuil : 103 cm.
- Hauteur du siège : 49 cm.
- Profondeur du siège : 43 cm.
- Poids maximum supporté : 100 kg.

CIP/ACL **582 140 5** TAILLE 41

CIP/ACL **581 875 1** TAILLE 46

CODE LPPR **4252810** / BASE LPPR **356,94**



### FAUTEUIL DE TRANSFERT STAN

2

Idéal pour le déplacement des personnes à mobilité réduite et pour des transferts en toute sécurité.

Intéressant par sa prise en charge intégrale, sa faible largeur totale (57 cm en largeur de siège 40 et 65 cm en largeur de siège 48) et son poids modéré (9,5 à 10,5kg selon la taille).

- Son pliage rapide et son poids facilitent son transport en voiture.
- Des freins sur les poignées aident à bien contrôler en descente.

CIP/ACL **519 865 6** ASSISE DE 40 cm

CIP/ACL **519 792 9** ASSISE DE 48 cm

CODE LPPR **4252810** / BASE LPPR **356,94**



### FAUTEUIL DE TRANSFERT LIVING

3

Fiable, solide et léger avec son châssis tout aluminium, le fauteuil Living répond parfaitement aux besoins de transfert des personnes à mobilité réduite.

Moins encombrant qu'un fauteuil roulant, ses dimensions réduites permettent des déplacements dans des endroits exigus.

- Dossier pliant, rabattable, repose pieds réglable en hauteur.
- Il a été testé et validé au Cerah pour supporter jusqu'à 100 kg.

CIP/ACL **512 499 4** ASSISE DE 43 cm

CIP/ACL **541 555 6** ASSISE DE 48 cm

CODE LPPR **4252810** / BASE LPPR **356,94**

# LA MOBILITÉ

## LES ACCESSOIRES

Lorsqu'ils sont nécessaires, les accessoires doivent toujours être mentionnés sur l'ordonnance.

### 1 PORTE CANNES

CIP/ACL **245 104 3**  
CODE LPPR / BASE LPPR **NR**



### 2 TABLETTE

Tablette amovible découpée en bois, noire.  
CIP/ACL **245 253 9** / B12 22X5  
CIP/ACL **245 234 4** / B12 32X5  
CODE LPPR **4329040** / BASE LPPR **76,84**



### 3 REPOSE-JAMBES

Spécifique.  
Le pivot étant placé plus haut, il n'est plus nécessaire de corriger la longueur des repose-jambes lorsqu'ils se trouvent à l'horizontale.

CIP/ACL **660 789 0** / RJDROITEBZ7ARTICULÉ  
CIP/ACL **665 015 3** / RJGAUCHEBZ7ARTICULÉ  
CODE LPPR **4342654** / BASE LPPR **105,76**



### 4 REPOSE JAMBE BZ8

Repose jambe court avec palette articulée.  
CIP/ACL **582 013 3** / REPOSE JAMB D BZ8 ARTICULE  
CIP/ACL **582 009 6** / REPOSE JAMB G BZ8 ARTICULE  
CIP/ACL **515 690 7** / REPOSE JAMB D BZ8 X4 ENFANT  
CIP/ACL **515 689 9** / REPOSE JAMB G BZ8 X4 ENFANT  
CODE LPPR **4342654** / BASE LPPR **105,76**



### 5 MANCHETTE GOUTTIÈRE

CIP/ACL **245 813 4** / MANCHETTE GOUTTIERE DROITE B66/708  
CIP/ACL **582 046 9** / MANCHETTE GOUTTIERE GAUCHE B66/708  
CODE LPPR **432 738 2** / BASE LPPR **119,39**



### 6 GARDE ROBE

CIP/ACL **245 275 2** / GR39BL  
CIP/ACL **245 243 3** / GR42BL  
CIP/ACL **245 242 7** / GR44BL  
CIP/ACL **245 274 6** / GR46BL  
CIP/ACL **245 276 9** / GR50BL



DISPONIBLE  
AUSSI EN  
LOCATION

DISPONIBLE  
AUSSI EN  
LOCATION

DISPONIBLE  
AUSSI EN  
LOCATION

Partenaire *exclusif* du pharmacien

## LES ACCESSOIRES

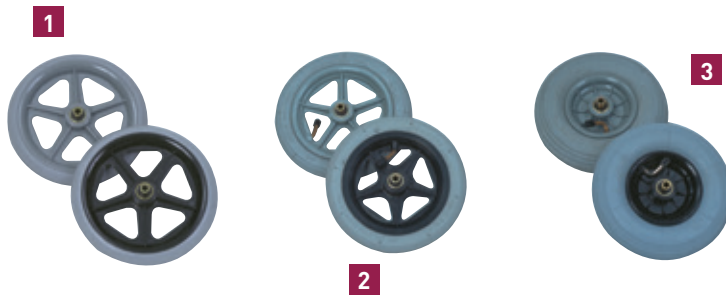

### BANDAGE

200 X 35  
CIP/ACL **245 423 1** / CODE LPPR / BASE LPPR **NR**

### PNEUMATIQUE

200 X 35  
CIP/ACL **245 367 4** / CODE LPPR / BASE LPPR **NR**

### PNEUMATIQUE

200 X 50  
CIP/ACL **245 368 0** / CODE LPPR / BASE LPPR **NR**

TERRAIN PLAT (à l'intérieur)	TERRAIN IRREGULIER (à l'extérieur)	TERRAIN A L'INTERIEUR ET A L'EXTERIEUR
4 roues à bandage plein	4 pneumatiques	roues à bandage plein à l'avant - pneumatiques à l'arrière

### PNEUS

CIP/ACL **642 151 8** : 200X50  
CIP/ACL **642 152 4** : 24X1 3/8  
CIP/ACL **582 334 4** : 550 22X1  
CIP/ACL **582 438 4** : 600X25  
CIP/ACL **518 294 5** : 8X1 1/4  
CIP/ACL **518 110 1** : 12 1/2X 2 1/4  
CODE LPPR / BASE LPPR **NR**

### CHAMBRES À AIR

CIP/ACL **518 109 3** : 12 1/2X2 1/4  
CIP/ACL **518 096 9** : 8-1 1/4  
CIP/ACL **518 0975** : 200X50  
CIP/ACL **582 333 8** : 550 22X1  
CIP/ACL **642 150 1** : 540 24X1 3/8  
CIP/ACL **582 439 0** : 600AP 24X1  
CODE LPPR / BASE LPPR **NR**



### RAMPE TÉLESCOPIQUE 106 X 190

Rampe télescopique en aluminium avec surface antidérapante pour un maximum de sécurité. Ces rampes conviennent uniquement pour les fauteuils ayant les roues avant et arrière parallèles ou n'ayant pas un décalage trop important.  
CIP/ACL **581 016 9**  
CODE LPPR / BASE LPPR **NR**

### 1 GILET DE MAINTIEN TM

Il permet de maintenir le buste droit et de prévenir la cyphose cervicale.

#### CARACTÉRISTIQUES TECHNIQUES :

- Taille médium.
- Utilisable pour tout fauteuil et lit.

CIP/ACL **245 298 2**



### 2 VESTE D'ÉPAULE

Gilet de maintien. Il permet de maintenir le buste droit.

#### CARACTÉRISTIQUES TECHNIQUES :

- Taille unique.
- Utilisable pour tout fauteuil.

CIP/ACL **582 319 5**

CODE LPPR / BASE LPPR **NR**



### 3 CEINTURE SLIM Y CSY

Ceinture "SLIM" Y et pelvienne.

Elle permet de maintenir le buste droit et empêche le glissement vers l'avant.

C'est une ceinture Slim simple.

#### CARACTÉRISTIQUES TECHNIQUES :

- Dimensions tour de taille : de 60 à 130 cm.
- Utilisable pour tout fauteuil.

CIP/ACL **245 662 6** TAILLE 60/80 CM

CIP/ACL **245 663 2** TAILLE 75/95 CM

CIP/ACL **245 664 9** TAILLE 90/110 CM

CIP/ACL **245 665 5** TAILLE 110/130 CM

CIP/ACL **635 371 6** CEINTURE PELVIENNE TAILLE 90/110 CM

CODE LPPR / BASE LPPR **NR**



### 4 CEINTURE ABDOMINALE

Ceinture abdominale. Elle permet un bon maintien et de prévenir les chutes. C'est une ceinture Slim simple.

#### CARACTÉRISTIQUES TECHNIQUES :

- Dimensions tour de taille : de 60 à 130 cm.
- Utilisable pour tout fauteuil.

CIP/ACL **582 318 9** TAILLE 60/80 CM

CIP/ACL **516 901 1** TAILLE 75/95 CM

CIP/ACL **203 907 0** TAILLE 90/110 CM

CIP/ACL **245 815 7** TAILLE 110/130 CM

CIP/ACL **245 600 0** CEINTURE ABDOMINALE

LARGE TAILLE 60/90 CM

CODE LPPR / BASE LPPR **NR**







### CEINTURE PELVIENNE

1

Ceinture pelvienne. Elle permet un bon maintien et empêche de glisser vers l'avant.

#### CARACTÉRISTIQUES TECHNIQUES :

■ Utilisable pour tout fauteuil.

CIP/ACL **582 317 2** TAILLE LARGE

CIP/ACL **519 765 1** TAILLE MOYENNE

CODE LPPR / BASE LPPR **NR**



### ATTACHE DE POIGNETS

2

Cette version sécurité est destinée à une contention plus forte pour des patients très agités dans des services spécialisés.

Jersey coton polyester doublé de mousse polyuréthane, fourrure, auto-agrippant, sangle 100% polyester, boucle nylon.

CIP/ACL **619 341 9**

CODE LPPR / BASE LPPR **NR**



### CHANCELIÈRE CHAUFFANTE

3

La chancelière s'adapte à toutes les pointures grâce à sa forme anatomique.

Idéale et pratique pour se réchauffer les pieds en douceur grâce aux deux niveaux de température. Se branche sur secteur.

#### LES PLUS :

■ Confort.

■ Adaptable aux pieds de grande pointure.

■ Doublure amovible.

■ Déhoussable et lavable.

CIP/ACL **200 142 3**

CODE LPPR / BASE LPPR **NR**

### 1 CANNE ANGLAISE BI-MATIÈRE

Un modèle qui fait référence.  
Une innovation technologique réellement intéressante pour le confort de l'utilisateur.  
Appui-brachial anatomique, bi-matière.  
Quatre coloris au choix :  
CIP/ACL **635 705 1** TURQUOISE  
CIP/ACL **635 704 5** ORANGE  
CIP/ACL **635 748 2** BLEU  
CIP/ACL **635 707 4** VIOLET  
Taille de l'utilisateur : 1,35 m à 2 m.  
Masse maximale de l'utilisateur : 140 kg.  
CODE LPPR **1296787** / BASE LPPR **12,20**



### 2 CANNE ANGLAISE ENFANT

Cette canne possède un appui brachial réglable de 22 à 29 cm. Deux coloris au choix :  
CIP/ACL **759 528 4** BLEU  
CIP/ACL **759 529 0** VIOLET  
Hauteur de la poignée par rapport au sol : 55 cm à 75 cm. Masse maximale de l'utilisateur : 75 kg.  
CODE LPPR **1296787** / BASE LPPR **12,20**



### 3 CLIPS DE REMPLACEMENT

Adaptable sur toutes les cannes métalliques réglables.  
CIP/ACL **582 190 2**  
CODE LPPR / BASE LPPR **NR**

### 4 CANNE ANGLAISE ÉVOLUTION ADULTE

Appui brachial gris enveloppant. Poignée ergonomique. Bouchon anti-bruit. Réglage par clips.  
Poids de la canne : 500 g. Hauteur de la poignée par rapport au sol : 72 à 96 cm.  
Taille de l'utilisateur de 1 m 35 à 2 m.  
Masse maximum de l'utilisateur : 130 kg.  
CIP/ACL **635 924 5**  
CODE LPPR **1296787** / BASE LPPR **12,20**



### 5 CANNE ANGLAISE ADULTE FUN

Appui brachial enveloppant. Poignée ergonomique. Bouchon anti-bruit. Réglage par clips.  
Poids de la canne : 500 g. Hauteur de la poignée par rapport au sol : 72 à 96 cm. Taille de l'utilisateur de 1,35 m à 2 m. Masse maximum de l'utilisateur : 130 kg. Tube en duraluminium poli "bright finish".  
Nous proposons 4 coloris "fun" au choix :  
CIP/ACL **815 091 1** TURQUOISE  
CIP/ACL **636 106 4** ORANGE  
CIP/ACL **815 090 5** OCÉAN  
CIP/ACL **815 093 4** VIOLET  
CODE LPPR **1296787** / BASE LPPR **12,20**

### CANNE ANGLAISE ENFANT 551

1

- Double réglage.
- Diamètre tube 2 cm.
- Hauteur réglable 47/74 cm.

Plusieurs coloris époxy au choix :

CIP/ACL **582 027 4** BLEU

CIP/ACL **582 028 0** GRIS

CIP/ACL **582 029 7** JAUNE

CIP/ACL **582 030 5** ROSE

CIP/ACL **582 031 1** ROUGE

CIP/ACL **582 032 8** VERT

CODE LPPR **1296787** / BASE LPPR **12,20**

### PRÉSENTOIR DE CANNES

2

Permet de présenter dans l'espace client 8 cannes anglaises. Epoxy gris. Vendu sans canne.

CIP/ACL **489 043 3**

CODE LPPR / BASE LPPR **NR**

### CANNE ANGLAISE RENFORCÉE

3

- Double réglage.
- Hauteur réglable 73/96 cm.
- Finition brillante.

Poids maximum utilisateur : 120 kg.

CIP/ACL **582 033 4**

CODE LPPR **1296787** / BASE LPPR **12,20**

### CANNE ANGLAISE ADULTE CROISSANT ARTICULÉ

4

Canne munie d'un appui brachial avec croissant articulé qui permet à la canne d'être toujours maintenue au bras, même si l'utilisateur lâche la poignée. Livrée avec un embout "pivoflex" pour un meilleur confort d'utilisation. Masse maximale de l'utilisateur 90 kg.

CIP/ACL **245 416 5**

CODE LPPR **1296787** / BASE LPPR **12,20**

### BEQUILLE SOUS AISSELLE

5

Réglable en hauteur, appui-bras garni de mousse et poignée en polypropylène, embout pivoflex.

Masse maximale de l'utilisateur 90 kg. Vendues par paire. 3 tailles :

CIP/ACL **581 964 4** DE 115 À 130 CM

CIP/ACL **581 963 8** DE 125 À 140 CM

CIP/ACL **581 962 1** DE 140 À 155 CM

CODE LPPR **1261872** / BASE LPPR **18,29**

### CANNE BLANCHE PLIANTE

6

Canne pliante en 4 parties. Poignée Mailloche.

Livrée avec étui et dragonne. Il existe également des cannes blanches à poignées courbes.

CIP/ACL **647 787 8**

CODE LPPR **1206880** / BASE LPPR **6,86**



DISPONIBLE  
AUSSI EN  
LOCATION

### 1 CANNE ARTHRIQUE

Elle assure un soutien maximum de l'avant bras. Utilisable pour tous les patients très courbés ou par les personnes qui n'ont plus de force de préhension au niveau de la main. Poignée réglable en profondeur et en rotation.

CIP/ACL **582 195 4**

CODE LPPR **1296787** / BASE LPPR **12,20**



### 2 CANNE TRIPODE ADULTE

Canne qui présente une très grande stabilité. Pratique : elle tient debout toute seule. Elle reste toujours à portée de la main. Ce modèle est universel : la poignée en "T" pivote sur son axe. La canne peut donc être adaptée à un utilisateur droitier ou gaucher. Réglable en hauteur de 67 à 80 cm.

CIP/ACL **581 976 2**

CODE LPPR **1200764** / BASE LPPR **12,65**



Modèle universel : adapté à un utilisateur droitier ou gaucher.

DISPONIBLE  
AUSI EN  
LOCATION

### 3 CANNE TRIPODE ENFANT

- Poignée orthopédique en T assurant une bonne prise en main.
- Réglable en hauteur de 54 à 71 cm.

CIP/ACL **581 975 6**

CODE LPPR **1200764** / BASE LPPR **12,65**



### 4 CANNE QUADRIPODE

Grande stabilité, ne tombe pas, reste toujours à portée de la main. Poignée à préhension facile. Réglable en hauteur de 67 à 80 cm.

CIP/ACL **242 292 3**

CODE LPPR **1200764** / BASE LPPR **12,65**



### 5 CANNE T MAGINOT ALU

Appelée également canne schuss. Réglable en hauteur de 72 à 94 cm.

CIP/ACL **613 018 1**

CODE LPPR **1296787** / BASE LPPR **12,20**



### 6 CANNE T ALU EPOXY

Décor noir. Réglable en hauteur de 72 à 94 cm.

CIP/ACL **582 375 2**

CODE LPPR **1296787** / BASE LPPR **12,20**



## LES AIDES A LA MARCHÉ



### CANNE T BOIS LUXE

Poignée confort. Bague décorative.

CIP/ACL 245 345 0

CODE LPPR 1270463 / BASE LPPR 6,10

1

### CANNE T BOIS OU MAGINOT

Canne classique en bois munie d'une poignée en plastique noir.

CIP/ACL 626 796 8

CODE LPPR 1270463 / BASE LPPR 6,10

2

### CANNE PLIANTE EN 4 PARTIES

Canne en alu époxy noir, poignée finition bois.

Très pratique, valeur sûre. Un bon conseil.

Hauteur réglable de 82 à 92 cm.

CIP/ACL 634 061 3

CODE LPPR 1296787 / BASE LPPR 12,20

3

### CANNET À POIGNÉE ANATOMIQUE

Deux références :

- pour les droitiers CIP/ACL 581 970 4

- pour les gauchers CIP/ACL 581 969 6

Canne alu finition anodisée.

Pour une préhension plus facile.

CODE LPPR 1296787 / BASE LPPR 12,20

4

### CANNE T ALU BI-MATIÈRE

■ Poignée "soft" bi-matière.

■ Réglage en hauteur.

■ Bague de serrage (anti bruit).

■ Livrée avec sacoche.

CIP/ACL 996 803 9 BLEU

CIP/ACL 996 802 2 GRIS

CIP/ACL 996 804 5 VERT

CODE LPPR 1296787 / BASE LPPR 12,20

5

### CANNE T MAGINOT BLANCHE

■ Réglage par cliquet.

■ Hauteur réglable de 80 à 97 cm.

CIP/ACL 581 972 7

CODE LPPR 1206880 / BASE LPPR 6,86

6

### CANNE T MAGINOT BRONZE

■ Finition époxy.

■ Poignée T.

■ Réglable en hauteur de 72 à 94 cm.

■ Livrée avec embout.

CIP/ACL 634 063 6

CODE LPPR 1296787 / BASE LPPR 12,20

7

### CANNE DERBY

Pliantes et réglables en hauteur, ces cannes facilitent la mobilité et se rangent aisément dans un sac. Déclinées avec des motifs colorés, elles sont équipées d'une bague de serrage anti-choc et anti-bruit.

CIP/ACL 998 118 1 CASHMERE PASTEL

CIP/ACL 600 210 0 BUTTERFLY FANTAISIE

CIP/ACL 513 335 5 ELEGANCE BLACK AND WHITE

CIP/ACL 600 209 4 FLOWER FANTAISIE

CIP/ACL 998 117 5 CASHMERE FASHION

CIP/ACL 998 119 8 FASHION FLORE

CIP/ACL 518 503 3 FASHION INDIRA

CIP/ACL 600 208 8 GIRAFE

CODE LPPR 1296787 BASE LPPR 12,20

8

# LA MOBILITÉ

## LES AIDES A LA MARCHÉ

### 1 CANNE T MAGINOT FACON BAMBOU

Hauteur 90 cm. Poids supporté 90 kg.

CIP/ACL 581 973 3

CODE LPPR 1270463 / BASE LPPR 6,10



### 2 CANNE T SILENCIO

Canne silencieuse en aluminium.

■ Réglable en hauteur de 79 à 101,5 cm (réglages tous les 2,5 cm).

■ Silencieuse grâce à sa bague antibruit.

■ Poids supporté 100 kg.

CIP/ACL 737 255 5

CODE LPPR 1296787 / BASE LPPR 12,20

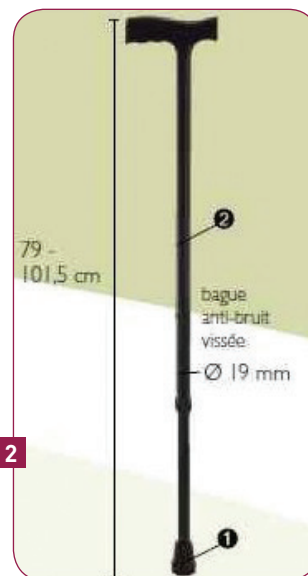

### 3 DRAGONNE POUR CANNE

Libère la main tout en gardant la canne disponible. Evite à la canne de tomber, donc à l'utilisateur de se baisser.

CIP/ACL 582 064 7

CODE LPPR / BASE LPPR NR



### 4 CANNE COURBE BOIS NOIRE

Canne traditionnelle, sa poignée injectée est confortable et permet une bonne prise en main.

**LES PLUS :**

■ Une poignée courbe confortable dans la prise en main.

■ Livrée avec embout.

■ Réglage par coupe du mat en bois (hauteur maxi du mat : 90 cm / 95 cm).

■ Poids supporté 100 kg.

CIP/ACL 615 531 8

CODE LPPR 1270463 / BASE LPPR 6,10



### 5 CANNE COURBE CHATAIGNIER

**LES PLUS :**

■ Poignée en bois.

■ Livrée avec embout.

■ Réglage par coupe du mat en bois (hauteur maxi du mat : 90 cm / 95 cm).

CIP/ACL 636 042 6

CODE LPPR 1270463 / BASE LPPR 6,10



### 6 CANNE COURBE BAMBOU

■ Canne imitation bambou.

■ Poignée en bois verni teinté noyer.

■ Bague en laiton.

■ Longueur : 95 cm.

■ Poids max. supporté : 90 kg.

CIP/ACL 245 339 0

CODE LPPR 1270463 / BASE LPPR 6,10

Partenaire *exclusif* du pharmacien

## LES AIDES A LA MARCHÉ

### CANNE BLANCHE MAILLOCHE 1

Poignée plastique avec dragonne - Taille 120 cm.  
Livrée avec housse de transport.  
Poids maxi supporté : 110 kg.

CIP/ACL 647 787 8

CODE LPPR 1206880 / BASE LPPR 6,86



### CANNE COURBE LUXE NOIRE 2

Élégante et pratique, légère et solide, cette canne de marche, en bois, se manie avec aisance et sa poignée courbe favorise une excellente prise en main.

Canne en bois poignée courbe se coupant selon la taille de l'utilisateur.

CIP/ACL 582 273 5

CODE LPPR 1270463 / BASE LPPR 6,10

### ACCROCHE CANNE 3

Pour ne plus se baisser pour ramasser une canne ! Appelé aussi grenouille, ce dispositif coulisse le long de la canne et se bloque sous le rebord d'une table : ainsi bloquée, la canne tient debout toute seule. Grâce à l'accroche canne, la canne peut également tenir en équilibre sur le rebord d'une table ou d'un comptoir de commerçant.

CIP/ACL 737 312 9

CODE LPPR / BASE LPPR NR



### CANNE PLIANTE BI-MATIÈRE 4

■ Pliante réglable en hauteur.

■ Légère, elle facilite la mobilité et se range aisément dans un sac. Sa poignée est injectée avec deux matériaux (polypropylène et élastomère) pour un confort exclusif. Une bague de serrage permet d'éviter tout choc et par conséquent tout bruit entre les tubes de réglage.

CIP/ACL 996 806 8 BLEU

CIP/ACL 996 805 1 GRIS

CIP/ACL 996 807 4 VERT

CODE LPPR 1296787 / BASE LPPR 12,20

# LA MOBILITÉ

## LES AIDES A LA MARCHÉ

### 1 CANNE SIÈGE PLIANTE

- Modèle basique et léger à trois pieds.
- Hauteur du siège : 56 cm.
- Masse maximale de l'utilisateur 80 Kg.

CIP/ACL **245 343 8**

CODE LPPR / BASE LPPR **NR**



### 2 CANNE SIÈGE

Canne pratique et esthétique en métal avec siège pliant en cuir et poignées de préhension.

- Masse maximale de l'utilisateur 120 Kg.

CIP/ACL **485 553 7**

CODE LPPR / BASE LPPR **NR**



### 3 EMBOUTS DE CANNES ET DÉAMBULATEURS

L'embout est à la canne, ce qu'est le pneumatique à l'automobile, vérifier régulièrement leur état, contrôler le témoin d'usure, en avoir de rechange est une sécurité, et choisissez le diamètre intérieur par défaut pour une meilleur tenue de la canne.

CIP/ACL **582 336 7** BÉQUILLE/DÉAMBULATEUR DIAM 19

CIP/ACL **581 859 6** CANNE BASE 35 DIAM 15

CIP/ACL **581 860 4** CANNE BASE 35 DIAM 17

CIP/ACL **581 861 0** CANNE BASE 40 DIAM 19

CIP/ACL **582 067 6** CANNE ANGLAISE PIVOFLEX

CIP/ACL **636 049 0** CANNE NOIR 12MM

CIP/ACL **636 050 9** CANNE NOIR 18MM

CIP/ACL **517 826 3** DÉAMBULATEUR DIAM 22

CIP/ACL **581 322 2** DÉAMBULATEUR DIAM 27

CODE LPPR / BASE LPPR **NR**



### 4 PIC AMOVIBLE ICE GRIP

- Système Antidérapant.
- Pour verglas, sols gelés et neige.
- Facile à installer.
- Amovible.
- Adaptable sur tout modèle de canne de marche.

CIP/ACL **603 273 5** CODE LPPR/BASE LPPR **NR**



### 5 POIGNÉES MOUSSE CANNE (LA PAIRE)

CIP/ACL **245 254 5**

CODE LPPR / BASE LPPR **NR**



Partenaire *exclusif* du pharmacien



## LES AIDES A LA MARCHÉ

DISPONIBLE  
AUSSI EN  
LOCATION

1



2



3



4



5



### DÉAMBULATEUR FIXE ADULTE ANODISÉ

1

Deux poignées confortables et anti rotation permettent une parfaite prise en main du déambulateur. Ses tubes sont anodisés gris clair. Léger et maniable, il facilitera les déplacements en toute sécurité.

#### LES PLUS :

- Légèreté - Maniabilité - Couleur gris anodisé.

CIP/ACL 485 574 4

CODE LPPR 1285619 / BASE LPPR 53,81

### DÉAMBULATEUR FIXE ENFANT

2

- Finition époxy ou anodisée naturelle.
- Hauteur réglable 65/75 cm.
- Poids maximum utilisateur : 100 Kg.

CIP/ACL 582 058 7

CODE LPPR 1285619 / BASE LPPR 53,81

### DÉAMBULATEUR FIXE PLIANT

3

Deux poignées ergonomiques permettent de verrouiller le déambulateur en position fermée ou fixe. Léger et maniable, il est sécurisant.

Son cadre à double barres permet de passer au dessus des WC (suivant réglage).

- Hauteur Mini : 84 Maxi : 102 cm.
- Poids supporté 110 kg.

CIP/ACL 969 967 4

CODE LPPR 1285619 / BASE LPPR 53,81

### DÉAMBULATEUR FIXE PLIANT ARTICULÉ

4

Un ingénieux système de réglage par clip, permet d'utiliser le déambulateur sous forme articulée et aussi sous forme fixe. Léger et maniable, il est sécurisant et se replie complètement pour un meilleur rangement ou transport. A conseiller pour la rééducation. Son cadre haut permet de passer au dessus des WC. Remplace intelligemment le cadre fixe pliant et le cadre articulé pliant !

- Taille du cadre (hauteur) Mini : 76 Maxi : 94 cm.
- Poids supporté 110 kg.

CIP/ACL 440 925 2

CODE LPPR 1285619 / BASE LPPR 53,81

### DÉAMBULATEUR FIXE PLIANT FORTISSIMO

5

- Mécanisme pliant à usage facile.
- Finition anodisée.
- Hauteur réglable de 80 à 98 cm.
- Poids supporté 227 kg.

CIP/ACL 517 777 2

CODE LPPR 1285619 / BASE LPPR 53,81

# LA MOBILITÉ

## LES AIDES A LA MARCHÉ

### 1 ROLATOR ADULTE STANDARD

Cadre de marche avec roulettes, poignées ergonomiques et rondo de verrouillage évitant tout risque d'incidents à l'utilisateur.

Léger et stable, pratique pour la rééducation.

Poids supporté : 120kg

CIP/ACL **485 585 6** CODE LPPR **1285619**

BASE LPPR **53,81**



### 2 ROLATOR AVEC SIEGE

Idéal pour la rééducation, il est très léger et très stable. Il dispose d'un siège. Ses 2 roues sont placées devant, l'arrière de ce cadre de marche étant fixe pour plus de sécurité.

Il possède deux poignées confortables et ergonomiques. Il est très sécurisé notamment grâce à un rondo de verrouillage.

CIP/ACL **748 150 5** CODE LPPR **1285619**

BASE LPPR **53,81**



### 3 ROLATOR DELTA 3 ROUES

Pliant, il est équipé de poignées anatomiques réglables en hauteur avec freins à câbles.

Il dispose de pneus pleins pour un meilleur confort et une grande maniabilité. Panier et plateau livrés de série.

■ Hauteur réglable de 80 à 90 cm.

■ Poids supporté 120 kg.

CIP/ACL **440 921 7**

CODE LPPR **1285619** / BASE LPPR **53,81**



### 4 ROLATOR 4 ROUES

Ce rolator 4 roues est particulièrement maniable et sécurisant avec ses 2 freins débrayables. Son assise peut être utilisée pour s'asseoir, ou porter le plateau plexiglas fourni. Son panier sert de mini caddy bien pratique pour transporter de menus objets, de plus il se retire servant ainsi de panier de courses.

■ Plateau et panier amovibles.

■ Système de freinage gauche et droit.

■ Maniabilité.

■ Poids supporté 130 kg.

CIP/ACL **440 922 3**

CODE LPPR **1285619** / BASE LPPR **53,81**



### 5 ROLATOR ENFANT ANGELO

Le modèle Angelo est un rolator permettant aux enfants de pouvoir circuler librement à l'intérieur comme à l'extérieur. Très léger (1.9 kg) et doté de mallettes de réglage en hauteur.

■ Finition : époxy couleur.

■ Hauteur réglable : 63/75 cm.

■ Poids supporté 100 kg.

CIP/ACL **245 444 9**

CODE LPPR **1285619** / BASE LPPR **53,81**



### 6 CHAUSSON À PLATRE

■ Semelle anti-dérapante. Fermetures auto-agrippantes.

CIP/ACL **519 679 8** GRAND DE 43 À 46

CIP/ACL **519 678 1** MOYEN DE 38 À 42

CIP/ACL **519 677 5** PETIT DE 34 À 37

CODE LPPR / BASE LPPR **NR**



Partenaire *exclusif* du pharmacien



# L'ORTHOPÉDIE

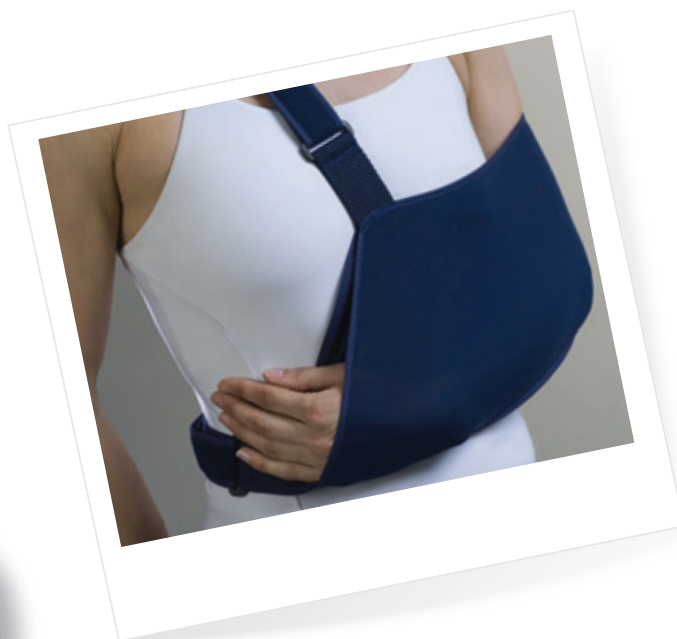

Pharmat

Partenaire exclusif du pharmacien

# L'ORTHOPÉDIE

## LES COLLIERS CERVICAUX

Les orthèses cervicales soulagent en apportant une aide au maintien du cou et en diminuant la charge supportée par le segment cervical. Elles en contrôlent également la dynamique en limitant l'amplitude des mouvements jusqu'à l'immobilisation complète si nécessaire.

1

### COLLIER CERVICAL ANATOMIQUE C1

CODE LPPR 2118823

BASE LPPR 9,25



TAILLES	HAUTEUR	CIP/ACL		HAUTEUR	CIP/ACL		HAUTEUR	CIP/ACL	
	6	GRIS OU MARINE		7,5	GRIS OU MARINE		9,5	GRIS OU MARINE	
Pédiat	21-25		983 828 8	21-25			21-25		
0	25-28			25-28		983 829 4	25-28		983 835 4
1	29-32			29-32		983 830 2	29-32		983 836 0
2	33-37			33-37		983 831 9	33-37		983 837 7
3	38-42			38-42		983 832 5	38-42		983 838 3
4	43-47			43-47		983 833 1	43-47		983 840 8
5	48-51			48-51		983 834 8	48-51		983 841 4

2

### COLLIER CERVICAL ANATOMIQUE C2

CODE LPPR 2139009

BASE LPPR 13,10



TAILLES	HAUTEUR	CIP/ACL		HAUTEUR	CIP/ACL		HAUTEUR	CIP/ACL	
	6	GRIS OU MARINE		7,5	GRIS OU MARINE		9,5	GRIS OU MARINE	
Pédiat	21-25	983 842 0		21-25			21-25		
0	25-28			25-28		983 843 7	25-28	983 850 3	
1	29-32			29-32	983 844 3		29-32	983 852 6	983 865 0
2	33-37			33-37	983 846 6		33-37	983 853 2	
3	38-42			38-42	983 847 2		38-42	983 854 9	
4	43-47			43-47	983 848 9		43-47	983 855 5	
5	48-51			48-51	983 849 5		48-51	983 856 1	

Partenaire *exclusif* du pharmacien



1

### DRYTEX ECO WRAP

1

- Instabilités modérées des ligaments latéraux.
- Version enveloppante, application sans enfilement.
- Fabriquée dans un produit alternatif au néoprène, le Drytex permet une contention compressive tout en laissant la peau respirer, idéale pour les patients ayant des allergies au néoprène.
- Baleines articulées polycentriques amovibles, conformables.
- Légère et résistante. Modèle bilatéral. Avec creux poplité.

CIP/ACL **431 203 8** RÉF 81-06732 TAILLE XS  
 CIP/ACL **431 204 4** RÉF 81-06733 TAILLE S  
 CIP/ACL **431 205 0** RÉF 81-06735 TAILLE M  
 CIP/ACL **431 206 7** RÉF 81-06737 TAILLE L  
 CIP/ACL **431 207 3** RÉF 81-06738 TAILLE XL  
 CIP/ACL **431 209 6** RÉF 81-06739 TAILLE XXL  
 CIP/ACL **431 210 4** RÉF 81-06739-10 TAILLE XXXL

CODE LPPR 2152211 / BASE LPPR 102,29



2

### DRYTEX ECO

2

- Instabilités modérées des ligaments latéraux. Version enveloppante, application par enfilement.
- Fabriquée dans un produit alternatif au néoprène, le Drytex permet une contention compressive tout en laissant la peau respirer, idéale pour les patients ayant des allergies au néoprène.
- Légère et résistante. Modèle bilatéral. Avec creux poplité.

CIP/ACL **792 809 9** RÉF 81-06712 TAILLE XS  
 CIP/ACL **792 830 8** RÉF 81-06713 TAILLE S  
 CIP/ACL **792 831 4** RÉF 81-06715 TAILLE M  
 CIP/ACL **792 832 0** RÉF 81-06717 TAILLE L  
 CIP/ACL **792 833 7** RÉF 81-06718 TAILLE XL  
 CIP/ACL **792 836 6** RÉF 81-06719 TAILLE XXL

CODE LPPR 2152211 / BASE LPPR 102,29



3

### TRU-PULL LITE

3

- Lésions ligamentaires.
- Lésion patellaire ou de l'extenseur.
- Urgences et diagnostics différés.
- Genou inexaminable et suspicion de lésions graves.

DROITE	CIP/ACL	GAUCHE	CIP/ACL
81-0260-1	<b>478 386 1</b>	81-0261-1	<b>478 393 8</b>
81-0260-2	<b>478 387 8</b>	81-0261-2	<b>478 394 4</b>
81-0260-3	<b>478 388 4</b>	81-0261-3	<b>478 395 0</b>
81-0260-4	<b>478 389 0</b>	81-0261-4	<b>478 396 7</b>
81-0260-5	<b>478 390 9</b>	81-0261-5	<b>478 397 3</b>
81-0260-6	<b>478 391 5</b>	81-0261-6	<b>478 399 6</b>
81-0260-7	<b>478 392 1</b>	81-0261-7	<b>478 400 4</b>

CODE LPPR 2152211 / BASE LPPR 102,29

### 1 AT4 UNIVERSELLE 3V VERSION 3 VOILETS

- Lésions ligamentaires.
- Lésion patellaire ou de l'extenseur.
- Urgences et diagnostics différés.
- Genou inexaminable et suspicion de lésions graves.
- Modèle bilatéral.

	CIP/ACL
S - HAUTEUR : 40 CM AT43V+/01	<b>983 682 3</b>
M - HAUTEUR : 50 CM AT43V+/02	<b>983 684 6</b>
L - HAUTEUR : 60 CM AT43V+/03	<b>983 685 2</b>
XL - HAUTEUR : 65 CM AT43V+/04	<b>983 686 9</b>
PEDIATRIQUE :	
HAUTEUR 30 CM AT43V+/H30	<b>984 672 1</b>
CODE LPPR <b>2152211</b> / BASE LPPR <b>102,29</b>	



1

### 2 GENOUILLÈRE FORTILAX

- Contention et maintien pour lésions du genou de gravité moyenne.
- Maintien après entorses légères, maintien sur atrophie du quadriceps.
- Stimulation proprioceptive (contention).
- Modèle bilatéral.

	CIP/ACL	
S120B-0	<b>966 750 4</b>	<b>PEDIATRIQUE</b>
S120B-1	<b>966 751 0</b>	<b>T1</b>
S120B-2	<b>966 752 7</b>	<b>T2</b>
S120B-3	<b>966 753 3</b>	<b>T3</b>
S120B-4	<b>966 755 6</b>	<b>T4</b>
S120B-5	<b>966 756 2</b>	<b>T5</b>
S120B-6	<b>966 757 9</b>	<b>T6</b>
CODE LPPR <b>201D02.5</b> / BASE LPPR <b>17,69</b>		



2

### 3 GENOUILLÈRE RÉACTION

Syndrome fémoro-patellaire, douleurs antérieures du genou ayant pour origine :

- Chondromalacie.
- Maladie d'Osgood-Schlatter.
- Légère arthrose fémoro-patellaire ou ostéo-arthrose bicompartimentale précoce.
- Tendinite du tendon du quadriceps et du tendon rotulien.
- Modèle bilatéral.

CIP/ACL <b>512 827 1</b>	RÉF 82-0215-2 / TAILLE XS/S
CIP/ACL <b>512 823 6</b>	RÉF 82-0215-3 / TAILLE M/L
CIP/ACL <b>512 842 0</b>	RÉF 82-0215-4 / TAILLE XL/XXL
CIP/ACL <b>512 844 3</b>	RÉF 82-0215-5 / TAILLE XXXL
CODE LPPR <b>2152211</b> / BASE LPPR <b>102,29</b>	



3

### 4 CHEVILLÈRE FORTILAX

- Contention et maintien pour lésions de la cheville de gravité moyenne.
- Maintien après entorses légères.
- Stimulation proprioceptive (contention).
- Modèle bilatéral.

	CIP/ACL	
S395B-1	<b>966 286 6</b>	<b>T1</b>
S395B-2	<b>966 287 2</b>	<b>T2</b>
S395B-3	<b>966 288 9</b>	<b>T3</b>
S395B-4	<b>966 289 5</b>	<b>T4</b>
S395B-5	<b>966 290 3</b>	<b>T5</b>
S395B-6	<b>966 292 6</b>	<b>T6</b>
CODE LPPR <b>201D02.6</b> / BASE LPPR <b>16,19</b>		



4



1

### CHEVILLÈRE MALOLAX

1

- Contention et maintien pour lésions de gravité moyenne ou laxités chroniques de la cheville.
- Séquelles de traumatismes, pathologies ligamentaires légères.
- Contention et maintien pour arthrose modérée de la cheville ou du pied.
- Modèle bilatéral.

CIP/ACL **966 293 2** TAILLE 1 / 19-20 CM  
 CIP/ACL **966 294 9** TAILLE 2 / 21-22 CM  
 CIP/ACL **966 295 5** TAILLE 3 / 23-24 CM  
 CIP/ACL **966 296 1** TAILLE 4 / 25-26 CM  
 CIP/ACL **966 297 8** TAILLE 5 / 27-28 CM  
 CIP/ACL **966 298 4** TAILLE 6 / 29-30 CM  
 CODE LPPR **201D02.6 (+201D04.4)**  
 BASE LPPR **18,77**



2

### AIRCAST CLASSIQUE II

2

- Orthèse stabilisatrice avec coques latérales anatomiques et cellules pneumatiques, pour maintien et compression de la cheville, réduction des œdèmes et rétablissement accéléré.
- Traumatismes et entorses de cheville graves ou de gravité moyenne (en phase aiguë) ; instabilités et laxités chroniques ; fractures de malléoles externes non déplacées.

		CIP/ACL
GAUCHE, STANDARD	81-02VLL	<b>983 877 9</b>
DROITE, STANDARD	81-02VLR	<b>983 873 3</b>
GAUCHE, TRAINING	81-02VML	<b>983 876 2</b>
DROITE, TRAINING	81-02VMR	<b>983 872 7</b>
GAUCHE, SMALL	81-02VSL	<b>983 875 6</b>
DROITE, SMALL	81-02VSR	<b>983 871 0</b>
GAUCHE, X-SMALL	81-02JL	<b>724 695 1</b>
DROITE, X-SMALL	81-02JR	<b>724 696 8</b>

CODE LPPR **2107972** / BASE LPPR **27,44**



3

### ATTELLE CHEVILLE AIRSPORT +

3

- Instabilités chroniques de la cheville.
- Usage post-opératoire.
- Prévention de la récurrence lors d'activités de loisirs ou sportives.
- Spécifier droite ou gauche.

#### DROITE

CIP/ACL <b>601 182 8</b>	REF 82-0265-1XS
CIP/ACL <b>601 182 9</b>	REF 82-0265-2S
CIP/ACL <b>601 183 0</b>	REF 82-0265-3M
CIP/ACL <b>601 183 1</b>	REF 82-0265-4L
CIP/ACL <b>601 183 3</b>	REF 82-0265-5XL

#### GAUCHE

CIP/ACL <b>601 182 0</b>	REF 82-0266-1XS
CIP/ACL <b>601 182 1</b>	REF 82-0266-2S
CIP/ACL <b>601 182 2</b>	REF 82-0266-3M
CIP/ACL <b>601 182 4</b>	REF 82-0266-4L
CIP/ACL <b>601 182 5</b>	REF 82-0266-5XL

CODE LPPR **2107972** BASE LPPR **27,44**

### 1 BOTTE NEXTEP

La combinaison de la coque et des enveloppes pneumatiques favorise la guérison des fractures.

La coque autorise un maximum de contention dans les réparations ligamentaires et tendineuses, ostéotomie, fractures des métatarses, bunionectomie...

L'enveloppe pneumatique composée de deux parties, interne et externe, se gonfle aisément et uniformément grâce à une pompe intégrée qui permet un parfait ajustement de la pression.

- Pompe de gonflage intégrée.
- Coque fermée pour un meilleur maintien.
- Facilite le soin de plaies et de l'hygiène.

Semelle amortissante et anti-dérapante.

- Chaussou d'orteils lavable peut se réassortir.
- Talonnettes à hauteur dégressive pour mise en équin, disponibles sur commande.

- Modèle bilatéral.

CODE LPPR 2161530 / BASE LPPR 64,40



LONGUE

CIP/ACL 433 269 6 RÉF 79-95273

CIP/ACL 433 270 4 RÉF 79-95275

CIP/ACL 433 271 0 RÉF 79-95277

COURTE

CIP/ACL 440 959 4 RÉF 79-95443

CIP/ACL 440 960 2 RÉF 79-95445

CIP/ACL 440 961 9 RÉF 79-95447

TAILLE S

TAILLE M

TAILLE L

### 2 BOTTE DE MARCHÉ MAXTRAX AIR

Entorses graves de la cheville. Fracture stable du 1/3 inférieur de la jambe. Fracture de la cheville et les lésions tendineuses. Habillage pneumatique qui se gonfle grâce à une pompe intégrée pour aider à la réduction de la douleur en favorisant la circulation.

- Modèle bilatéral.

CIP/ACL 433 234 8 TAILLE XS / < 34

CIP/ACL 433 235 4 TAILLE S / 34-37,5

CIP/ACL 433 236 0 TAILLE M / 38-43,5

CIP/ACL 433 237 7 TAILLE L / 44-46,5

CIP/ACL 433 238 3 TAILLE XL / ≥ 47

CODE LPPR 2161530 / BASE LPPR 64,40



### 3 ÉCHARPE DE CONTENTION

Indiquée pour le maintien post-traumatique ou post-opératoire du coude et de l'avant-bras, ainsi que pour les luxations de la tête humérale.

Immobilisation et contention dans tous les cas nécessitant une mobilité réduite du membre supérieur.

- Modèle bilatéral.

CODE LPPR 1156684 / BASE LPPR 15,24

PEDIATRIQUE - TISSU

RÉF EC01

CIP/ACL 776 558 5

ENFANT/ADOLESCENT - TISSU

RÉF EC11

CIP/ACL 770 362 1

ADULTE NORMAL - TISSU

RÉF EC21

CIP/ACL 770 361 5

ADULTE FORT - TISSU

RÉF EC31

CIP/ACL 770 360 9



### 4 ÉCHARPE IMMO BRAS/ÉPAULE

INDICATION : Luxation de l'épaule, traumatologie du coude et de l'avant-bras.

Echarpe de soutien du bras en filet aéré renforcée par une sangle coude au corps.

Présence d'une languette de soutien du pouce.

- Modèle bilatéral.

CIP/ACL 951 805 2 / TAILLE S

CIP/ACL 951 806 9 / TAILLE M

CIP/ACL 951 807 5 / TAILLE L

CODE LPPR 1156684 / BASE LPPR 15,24







1

### GILET GCI

1

- Diminution de la mobilité du membre supérieur (post-traumatique, post-opératoire).
- Contention pour traumatismes de l'épaule, lésions de la coiffe des rotateurs.
- Modèle universel.

PEDIATRIQUE GCI-P CIP/ACL 789 216 0  
 TAILLE UNIQUE GCI CIP/ACL 726 436 3  
 CODE LPPR 1156684 / BASE LPPR 15,24



2

### RESPIFORM POIGNET

2

- Entorses, elongations, immobilisation post-chirurgicale et syndrome du canal carpien.

DROIT, XS RÉF 82-96061 CIP/ACL 992 179 9  
 DROIT, S RÉF 82-96062 CIP/ACL 992 180 7  
 DROIT, M RÉF 82-96063 CIP/ACL 992 181 3  
 DROIT, L RÉF 82-96064 CIP/ACL 992 183 6  
 DROIT, XL RÉF 82-96065 CIP/ACL 992 184 2  
 GAUCHE, XS RÉF 82-96051 CIP/ACL 992 185 9  
 GAUCHE, S RÉF 82-96052 CIP/ACL 992 186 5  
 GAUCHE, M RÉF 82-96053 CIP/ACL 992 187 1  
 GAUCHE, L RÉF 82-96054 CIP/ACL 992 188 8  
 GAUCHE, XL RÉF 82-96055 CIP/ACL 992 189 4  
 CODE LPPR 2159526 / BASE LPPR 56,64



3

### RESPIFORM POIGNET-POUCE

3

- Entorses, elongations, blessures du scaphoïde, syndrome du canal carpien, syndrome de Quervain, rhizarthrose.

- Livrée avec une éclisse palmaire et une éclisse de pouce. L'éclisse palmaire peut être conformée à l'angulation désirée.

DROIT, XS RÉF 82-96081 CIP/ACL 992 190 2  
 DROIT, S RÉF 82-96082 CIP/ACL 992 191 9  
 DROIT, M RÉF 82-96083 CIP/ACL 992 192 5  
 DROIT, L RÉF 82-96084 CIP/ACL 992 193 1  
 DROIT, XL RÉF 82-96085 CIP/ACL 992 194 8  
 GAUCHE, XS RÉF 82-96071 CIP/ACL 992 195 4  
 GAUCHE, S RÉF 82-96072 CIP/ACL 992 196 0  
 GAUCHE, M RÉF 82-96073 CIP/ACL 992 197 7  
 GAUCHE, L RÉF 82-96074 CIP/ACL 992 198 3  
 GAUCHE, XL RÉF 82-96075 CIP/ACL 992 200 8  
 CODE LPPR 2189800 / BASE LPPR 53,18



4

### FLEXIFORM POIGNET

4

- Entorses et lésions du poignet.
- Immobilisation du poignet en pré et post-opératoire.

CIP/ACL 992 171 8 RÉF 82-96030 PÉDIATRIQUE  
 CIP/ACL 992 172 4 RÉF 82-96032 TAILLE S  
 CIP/ACL 992 173 0 RÉF 82-96033 TAILLE M/L  
 CIP/ACL 992 174 7 RÉF 82-96035 TAILLE XL  
 CODE LPPR 2159526 / BASE LPPR 56,64

### 1 FLEXIFORM POIGNET-POUCE

Entorses, lésions articulaires et ligamentaires du poignet et du pouce.

- Lésions métacarpophalangiennes.
- Arthrose.
- Rizarthrose.
- Tendinite de Quervain.

CIP/ACL **992 175 3** RÉF 82-96042 TAILLE S  
CIP/ACL **992 177 6** RÉF 82-96043 TAILLE M/L  
CIP/ACL **992 178 2** RÉF 82-96045 TAILLE XL  
CODE LPPR **2189800** / BASE LPPR **53,18**



1

### 2 ATTELLE D'IMMOBILISATION BRAS/ÉPAULE

#### INDICATIONS :

Luxation de l'épaule, fracture de la tête humérale et du tiers supérieur de l'humérus, immobilisation après chirurgie de l'épaule, immobilisation après traumatisme du coude.

#### CONSEILS D'UTILISATION :

Le choix de la référence est déterminé par la longueur de la bande thoracique d'immobilisation. Les 2 sangles d'épaule se croisent dans le dos, passent sous le manchon de soutien de bras et se fixent par velcro à l'avant de celui-ci. Lavable à la main à 40°.

CIP/ACL **582 050 6** / TRÈS GRAND  
CIP/ACL **582 051 2** / GRAND  
CIP/ACL **519 573 5** / MOYEN  
CIP/ACL **582 052 9** / PETIT  
CIP/ACL **519 574 1** / TRÈS PETIT  
CODE LPPR **1156684** / BASE LPPR **15,24**



2

### 3 ATTELLE IMMO ÉPAULE

- Immobilisation du membre supérieur (post-traumatique, post-opératoire).
- Contention pour traumatismes de l'épaule, lésions de la coiffe des rotateurs.

CIP/ACL **769 656 5** TAILLE S 26-29CM  
CIP/ACL **769 655 9** TAILLE M 30-32CM  
CIP/ACL **769 654 2** TAILLE L 33-34CM  
CODE LPPR **1156684** / BASE LPPR **15,24**



3

### 4 IMMOBLOC ÉPAULE

CIP/ACL **245 705 7** TAILLE PETIT BUSTE DE 75 À 90 CM  
CIP/ACL **245 704 0** TAILLE MOYEN BUSTE DE 90 À 100 CM  
CIP/ACL **245 703 4** TAILLE GRAND BUSTE DE 100 À 115 CM  
CIP/ACL **245 706 3** TAILLE TRÈS GRAND BUSTE > 115 CM



4



1



2

### COUDE AU CORPS

1

#### INDICATIONS :

Blocage de l'épaule pour éviter les rotations externes, soutien du bras et de l'avant bras dans la petite traumatologie et l'urgence pré-chirurgicale.

#### CONSEILS D'UTILISATION :

Le choix de la référence est déterminé par la longueur de l'avant bras. La sangle d'immobilisation fait le tour du corps et revient se fixer par velcro sur le manchon de soutien du bras, un repose-pouce permet de soutenir la main. Lavable à la main à 40°.

CIP/ACL 582 385 8 / GRAND

CIP/ACL 582 384 1 / MOYEN

CIP/ACL 582 383 5 / PETIT

CODE LPPR 1156684 / BASE LPPR 15,24

### COUDIÈRE CONDILAX

2

Epicondylites (tennis elbow), contention et soulagement de la douleur en cas d'arthrose. Contention post-traumatique ou post-opératoire.

CIP/ACL 966 299 0

TAILLE 1 18-20 CM

CIP/ACL 973 238 3

TAILLE 2 21-24 CM

CIP/ACL 973 240 8

TAILLE 3 25-28 CM

CIP/ACL 973 241 4

TAILLE 4 29-31 CM

CIP/ACL 973 242 0

TAILLE 5 32-35 CM

CIP/ACL 973 243 7

TAILLE 6 36-39 CM

CODE LPPR / BASE LPPR NR



3

### BANDAGE CLAVICULAIRE

3

#### INDICATIONS :

Fracture de la clavicule sans atteinte ligamentaire ou articulaire.

#### CONSEILS D'UTILISATION :

Le choix de la référence est déterminé par la longueur des épaulières. Le renfort en feutre doit passer sous le bras du patient pour éviter toute irritation ou blessure. Lavable à la main à 40°.

CIP/ACL 951 873 8 TRÈS GRAND

CIP/ACL 951 872 1 GRAND

CIP/ACL 951 870 9 MOYEN

CIP/ACL 951 869 0 PETIT

CIP/ACL 951 868 4 TRÈS PETIT

CODE LPPR / BASE LPPR NR



4

### COUSSIN ABDUCTEUR DE BRAS

4

Immobilisation du membre supérieur en abduction après :

- arthroplastie
- reconstruction de la coiffe des rotateurs
- luxation récidivante de l'épaule
- fracture proximale de l'humérus
- fracture, luxation de l'épaule.

#### CONSEILS D'UTILISATION :

Le choix de la référence de l'attelle est déterminé par la longueur de la bande thoracique d'immobilisation.

CIP/ACL 245 283 5

CODE LPPR 1156684 / BASE LPPR 15,24

### 1 ATTELLE D'IMMOBILISATION DU POIGNET

#### INDICATIONS :

Rhumatologie, petite traumatologie (entorse), tendinite, suite de plâtre.

#### CONSEILS D'UTILISATION :

Le choix de la référence est déterminé par la longueur prise de la base de l'auriculaire au pli de flexion du coude. Il faut préciser la main droite ou gauche. Elle existe en plusieurs tailles. Lavable à la main à 40°.

CIP/ACL 582 300 2 / GRAND / DROIT

CIP/ACL 582 297 1 / MOYEN / DROIT

CIP/ACL 582 298 8 / MOYEN / GAUCHE

CIP/ACL 582 296 5 / PETIT / DROIT

CIP/ACL 582 295 9 / PETIT / GAUCHE

CODE LPPR 201601 1521 / BASE LPPR 41,64



### 2 ATTELLE POUCE THUMB-O-PRENE

- Maintien de l'ensemble de la colonne du pouce et protection des structures endommagées.
- Entorses de gravité modérée à grave et luxations du pouce.
- Pouce du skieur.
- Hyper-extension.
- Rhizarthrose.
- Modèle bilatéral.

CIP/ACL 950 870 5 TAILLE UNIQUE

CODE LPPR 2189800 / BASE LPPR 53,18



### 3 ATTELLE POL'AX1

- Immobilisation partielle / limitation d'amplitude en utilisation post-traumatique ou post-opératoire : lésions articulaires et ligamentaires, entorses métacarpophalangiennes.

- Soulagement de la douleur en cas de rhizarthrose (stade bénin). Immobilisation pour "pouce de skieur".

CIP/ACL 731 531 0 TAILLE S 6-8,5 CM

CIP/ACL 731 532 7 TAILLE M 9-10,5 CM

CIP/ACL 731 533 3 TAILLE L 11-12,5 CM

CODE LPPR 2139943 / BASE LPPR 43,32



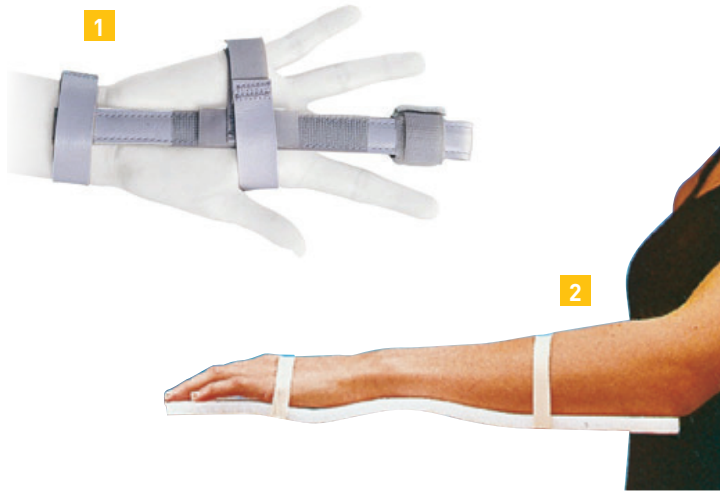

### ATTELLE DOIGT IMMO SPLINT 1

Attelle d'immobilisation de doigt avec éclipse modelable.

■ Entorses ; luxations de doigt. Immobilisation de doigt après fracture ou dislocation.

CIP/ACL **950 871 1** TAILLE S 19X1 CM  
 CIP/ACL **950 872 8** TAILLE M 23X1 CM  
 CIP/ACL **950 873 4** TAILLE L 25,5X1 CM  
 CODE LPPR **2165194** / BASE LPPR **36,71**



### ATTELLE ALUMOUSSE BRAS 2

Attelle identique aux attelles digitales dans un format adapté à l'avant bras.

CIP/ACL **516 906 3** / 90X450  
 CODE LPPR / BASE LPPR **NR**



### ATTELLE ALUMOUSSE DOIGT 3

Existe en plusieurs longueurs.

CIP/ACL **581 622 6** / 13X230  
 CIP/ACL **519 763 9** / 19X230  
 CIP/ACL **516 908 6** / 25X230  
 CODE LPPR / BASE LPPR **NR**



### ATTELLE DE TYPE GRENOUILLE 4

3 tailles.

CIP/ACL **581 464 1** / GRANDE  
 CIP/ACL **581 465 8** / MOYENNE  
 CIP/ACL **581 466 4** / PETITE  
 CODE LPPR / BASE LPPR **NR**



### ATTELLE INTERPHALANGIENNE DISTALE (I.P.D) 5

INDICATIONS :

■ rupture ligamentaire  
 ■ blessure des extrémités digitales.

Existe en plusieurs tailles.

CIP/ACL **582 494 1** / TAILLE 1  
 CIP/ACL **582 495 8** / TAILLE 2  
 CIP/ACL **582 496 4** / TAILLE 3  
 CIP/ACL **582 497 0** / TAILLE 4  
 CIP/ACL **582 498 7** / TAILLE 5  
 CIP/ACL **582 499 3** / TAILLE 5,5  
 CIP/ACL **582 500 1** / TAILLE 6  
 CIP/ACL **582 501 8** / TAILLE 7  
 CODE LPPR / BASE LPPR **NR**

### 1 ATTELLE INTERPHALANGIENNE PROXIMALE (I.P.P)

- Luxation.
- Rupture ligamentaire.
- Traumatisme.

Existe en plusieurs tailles.

CIP/ACL 797 292 4 / TAILLE 1

CIP/ACL 797 293 0 / TAILLE 2

CIP/ACL 797 294 7 / TAILLE 3

CIP/ACL 797 295 3 / TAILLE 4

CIP/ACL 797 297 6 / TAILLE 5

CIP/ACL 797 298 2 / TAILLE 6

CODE LPPR / BASE LPPR NR



### 2 ATTELLE COUDE PERFUSION

Gouttière perfusion. En mousse et PVC imitation cuir. Coloris havane.

CIP/ACL 516 909 2

CODE LPPR / BASE LPPR NR



### 3 ATTELLE EXTENSION DOIGT

Lame ressort pour extension du doigt en cas de lésion de l'aponévrose.

CIP/ACL 474 466 0 / TAILLE L + DE 18CM

CIP/ACL 474 467 7 / TAILLE M 16 À 17,9CM

CIP/ACL 474 468 3 / TAILLE S 14 À 15,9CM

CODE LPPR 2156864 / BASE LPPR 16,68



### 4 ATTELLE D'IMMOBILISATION DU GENOU EN EXTENSION

3 volets pour une adaptation précise à la morphologie du patient avec évidement rotulien.

**INDICATIONS :** Traitement orthopédique (entorse, contusion, lésions ligamentaires), traitement post-chirurgical, mise au repos articulaire (polyarthrite, arthrose...).

**CONSEILS D'UTILISATION :** Le choix de la taille est déterminé par la hauteur séparant les points situés 10 cm au dessus de la malléole et 10 cm au dessous de l'entrejambe. Lavable à la main à 40°. Existe en différentes hauteurs.

CIP/ACL 582 428 9 T38

CIP/ACL 582 254 0 T46

CIP/ACL 582 252 8 T52

CIP/ACL 582 253 4 T60

CIP/ACL 582 251 1 T68

CIP/ACL 245 639 4 T32

CODE LPPR 2124338 / BASE LPPR 57,23

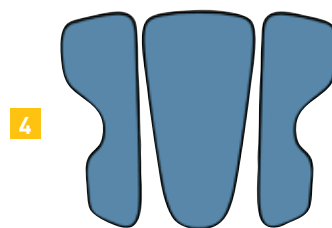

### 5 ATTELLE D'IMMOBILISATION DU GENOU EN FLEXION 20°

**INDICATIONS :** Traitement orthopédique des lésions ligamentaires, plastie ligamentaires.

**CONSEILS D'UTILISATION :** Le choix de la taille est déterminé par la hauteur séparant les points situés 10 cm au dessus de la malléole et 10 cm au dessous de l'entrejambe. De longueur unique, les volets cuisses et mollets permettent de couvrir un panel de gabarit très varié. Lavable à la main à 40°. Existe en différentes hauteurs.

CIP/ACL 582 294 2 T46

CIP/ACL 582 293 6 T52

CIP/ACL 582 290 7 T60

CIP/ACL 582 291 3 T68

CODE LPPR 2124338 / BASE LPPR 57,23





1

### ATTELLE GENOU X-ACT ROM LITE

1

#### INDICATIONS :

- Protection de la reconstitution chirurgicale et/ou des structures fragilisées par l'acte opératoire
- Chirurgie ligamentaire
- Réparation méniscale
- Geste chirurgical touchant l'appareil extenseur

Taille universelle

CIP/ACL 121 710 9 RÉF 11-2161-9

CODE LPPR 2152211 BASE LPPR 102,29



2

### ATTELLE DE CHEVILLE FUSIOLIGHT

2

#### INDICATIONS :

- Entorses légères à modérées de la cheville.
- Instabilités chroniques.

#### CARACTERISTIQUES :

- Les coussinets en mousse et silicone réduisent la pression sur les points douloureux (malléoles)
- Les coques rigides stabilisent et empêchent l'inversion/éversion.
- Le traitement anti-bactérien Themy-Tex évacue l'humidité et aide à prévenir les odeurs.
- Modèle bilatéral.

CIP/ACL 601 183 5 REF 82-0011-3 TAILLE L

CIP/ACL 601 095 4 REF 82-0011-2 TAILLE M

CIP/ACL 601 095 2 REF 82-0011-1 TAILLE S

CODE LPPR 2107972 BASE LPPR 27,44



3

### ATTELLE CHEVILLE A60

3

#### INDICATIONS :

- Instabilité chronique de la cheville.
- Phase de réathlétisation après entorse.
- Prévention de la récurrence lors des activités de loisirs ou sportives modérées.

#### CARACTERISTIQUES

- Spécifier droit ou gauche.
- Coques latérales moulées, inclinées à 60° permettant d'éviter tout risque de rotation et d'inversion de la cheville.

■ Microfibre légère, confortable et respirante  
La sangle unique sert pour la pose et l'ajustement.

DROITE S REF 81-02TSR CIP/ACL 446 268 3

DROITE M REF 81-02TMR CIP/ACL 446 271 4

DROITE L REF 81-02TLR CIP/ACL 446 273 3

GAUCHE S REF 81-02TSL CIP/ACL 446 267 7

GAUCHE M REF 81-02TML CIP/ACL 446 270 8

GAUCHE L REF 81-02TLL CIP/ACL 446 272 0

CODE LPPR 2107972 BASE LPPR 27,44

### 1 ATTELLE ORTHO MAXTRAX ROM (VERSION LONGUE)

#### INDICATIONS :

- Mêmes caractéristiques que la Maxtrax.
- Possibilité de régler l'amplitude de 45° de flexion plantaire à 30° de flexion dorsale avec un pas de 7,5°.
- Blocage possible à 0°- 7,5°- 15°- 22,5° et 30° de flexion plantaire ou dorsale.
- Indiquée pour les entorses graves de la cheville, fracture du 1/3 inférieur de la jambe, fracture de la cheville, intervention sur le tendon d'Achille et les lésions tendineuses.

#### CARACTERISTIQUES :

- Habillage sans couture au talon.
- Semelle à absorption de choc.
- Réduction de la pression plantaire.
- Design favorisant la marche.
- Adaptation des sangles.
- Montants sécables pour un meilleur ajustement.
- Réglage des amplitudes (pas de 7,5°).
- Sangles ajustables.
- Coques pour une meilleure immobilisation.

CIP/ACL **433 218 2** X=1=XS < 34

CIP/ACL **433 219 9** X=2=S 34 - 37,5

CIP/ACL **433 220 7** X=3=M 38 - 43,5

CIP/ACL **433 221 3** X=4=L 44 - 46,5

CIP/ACL **433 223 6** X=5=XL > 47

CODE LPPR **2161530** / BASE LPPR **64,40**



### 2 GOUTTIÈRE BRAS

Dimensions : 40 x 14 x 9 cm.  
Recouverte de PVC blanc.

CIP/ACL **272 137 6**

CODE LPPR / BASE LPPR **NR**



### 3 GOUTTIÈRE JAMBE

Dimensions : 60 x 20 x 12 cm  
Recouverte de PVC blanc.

CIP/ACL **518 263 2**

CODE LPPR / BASE LPPR **NR**





## LES CHAUSSURES POST-OP



1

### BALLERINE MAILLA

1

Chaussure de confort et de détente. Tricotée en fil de nylon très résistant, Mailla s'adapte parfaitement à la forme du pied.

La semelle intérieure amovible est en mousse amortissante et de forme anatomique. Lavable à la main à 30°, elle permet une hygiène parfaite et pourra être remplacée par une semelle orthopédique si nécessaire. La semelle extérieure, de conception écologique en polyuréthane lui donne toute sa souplesse. Vendu à la paire.

CIP/ACL **746 877 5** / TAILLE 38 (PAIRE) NOIRE

CIP/ACL **746 885 8** / TAILLE 38 (PAIRE) BEIGE

CODE LPPR / BASE LPPR **NR**



2

### CHAUSSURE BAROUK FERMÉE TYPE 1

2

Chaussure post-opératoire à usage temporaire

#### INDICATIONS :

- Traumatisme et chirurgie de l'avant-pied.
- Ulcérations plantaires ou des orteils.
- États inflammatoires et douloureux de l'avant-pied.
- Syndrome algo neurodystrophique de l'avant-pied.
- A porter avec chaussette ou pansement.

#### CONTRE-INDICATIONS :

- Suites chirurgicales de l'arrière-pied et du médio-pied.

- Bursites et tendinites péri et rétro calcanéennes.
- Coxarthrose, problème interne de hanche.

#### CARACTÉRISTIQUES TECHNIQUES :

- Type 1
- Chaussures de décharge à semelle prolongée, profil incurvé pour respecter la décharge.
- Talon en thermoplastie «Rubber» compressible vers l'avant pour le bon déroulement du pas.
- Maintien de l'arrière-pied par une lame en terpolymère.

CODE LPPR **2183855** / BASE LPPR **30,49**

	35/36	37/38	39/40	41/42	43/44	45/46
Droit	<b>740 729 4</b>	<b>740 730 2</b>	<b>740 731 9</b>	<b>740 732 5</b>	<b>740 733 1</b>	<b>744 339 6</b>
Gauche	<b>740 724 2</b>	<b>740 725 9</b>	<b>740 726 5</b>	<b>740 727 1</b>	<b>740 728 8</b>	<b>744 337 3</b>



3

### CHAUSSURE BAROUK

3

Chaussure thérapeutique de décharge totale de l'avant-pied. Cette chaussure ne doit pas être portée pied nu et ne doit pas entrer en contact avec la peau lésée.

- Modèle bilatéral.

36/39 CIP/ACL **655 911 6**

39,2/42 CIP/ACL **655 912 2**

43/46 CIP/ACL **655 913 9**

CODE LPPR **201H01 1** / BASE LPPR **30,49**

### 1 CHAUSSURE BAROUK MODÈLE PROLONGÉ

Chaussure post-opératoire de décharge, dégageant l'avant pied de tout appui :

■ Indiquée pour le suivi post-opératoire immédiat dans la chirurgie de l'avant pied, tout état inflammatoire, infectieux, douloureux, oedémateux, interdisant temporairement tout appui de l'avant pied, syndrome algo neuro dystrophique post-traumatique, maux performants plantaires, ulcérations, etc.

■ Modèle prolongé présentant une avancée de la semelle et de la tige pour protéger l'avant pied et éliminer le phénomène de cassure médio tarsienne.

■ Modèle bilatéral.

CIP/ACL 743 685 8 36/38

CIP/ACL 743 734 9 39/42

CIP/ACL 743 735 5 43/46

CODE LPPR 201H01 1 / BASE LPPR 30,49



### 2 CHAUSSURE WPS DÉCHARGE AVANT PIED

■ Suite opératoire des chirurgies de l'avant pied

■ Fractures de l'avant-pied

■ Ulcérations des têtes métatarsiennes ou des orteils

■ Etats inflammatoires et douloureux de l'avant-pied.

■ Modèle bilatéral.

CIP/ACL 482 045 0 37/38

CIP/ACL 482 046 7 39/40

CIP/ACL 482 047 3 41/42

CIP/ACL 482 049 6 43/44

CODE LPPR 2183855 / BASE LPPR 30,49



### 3 CHAUSSURE SANITAL

Chaussure de décharge totale du talon. Permet une répartition des charges à l'appui qui ne sollicite pas le talon et maintient la cheville.

**INDICATIONS :**

■ Fracture du calcaneum.

■ Escarre du talon.

■ Atteinte douloureuse ou trophique de l'arrière pied.

**CARACTÉRISTIQUES TECHNIQUES :**

■ En matériau thermoformable à 110/130°.

■ Semelle en élastomère.

■ Appui plantaire en mousse de polyéthylène et en latex.

■ Fermeture par velcro/tracteur.

■ Modèle bilatéral.

36/37 CIP/ACL 703 054 7

38/40 CIP/ACL 703 055 3

41/43 CIP/ACL 703 057 6

44/46 CIP/ACL 703 058 2

CODE LPPR 201H01 / BASE LPPR 30,49



## LES CHAUSSURES POST-OP



1

	36	38	40	42	44	46
CIP/ACL	470 534 1	470 535 8	470 536 4	470 537 0	470 538 7	470 539 3

### CHAUSSURE MONARQUE

1

#### INDICATIONS :

- Suite opératoire de chirurgies de l'avant pied.
- Lésions diverses du pied, d'étiologie variée, neuropathie diabétique, artérite, etc...

#### CARACTÉRISTIQUES TECHNIQUES :

- Chaussure modulable permettant une protection et une décharge partielle de l'avant-pied.
- Légère, la monarche facilite le déroulement du pas et permet une marche facile et naturelle.
- Modèle bilatéral.

CODE LPPR 2183855 / BASE LPPR 30,49

### CHAUSSURE SANIMED

2

Chaussure à usage temporaire. Extra-légère et à bout ouvert.

#### INDICATIONS :

- Complément à la thérapie ambulatoire en podologie.
- Utilisable en rhumatologie lors de phases inflammatoires évolutives au niveau des articulations du pied (poussées artrosiques, souffrances de la palette métatarsienne).
- Utilisable en neurologie notamment en présence de maux perforants plantaires, neuropathies diabétiques...

- Utilisable en dermatologie (brûlures, plaies, érosions...) lorsque les pansements thérapeutiques rendent impossible un chaussage normal.

#### CARACTÉRISTIQUES TECHNIQUES :

- Contention compressive uniforme du pied grâce à une tige nylon tissé croisé multidirectionnelle, aéré au maillage large, croisé et renforcé et doublure en mousse tricotée
- Une double fermeture auto-agrippante ajustable.
- Une semelle à talon compensé qui absorbe les chocs.

- Un contrefort renforcé.

- Modèle bilatéral.

37/38 CIP/ACL 665 313 4

39/40 CIP/ACL 665 314 0

41/42 CIP/ACL 665 315 7

43/44 CIP/ACL 665 316 3

CODE LPPR 201H01 3 / BASE LPPR 30,49



2

### CHAUSSURE MAIA TYPE 2

3

Chaussure à volume variable. Permet un confort de la marche et favorise le maintien ou le recouvrement de la mobilité et de l'indépendance.

#### INDICATIONS :

- Post-traumatiques et chirurgicales.
- Augmentation du volume du pied.
- Déformations orthopédiques de l'avant pied.
- Durillons, cors, pathologies unguéales.

#### CARACTÉRISTIQUES TECHNIQUES :

- Couleur noir.
- Type 2.
- Bonne adaptation aux changements de volume.
- Volume réglable par système Velcro.
- Semelle en latex antidérapant.

37 CIP/ACL 746 843 3

38 CIP/ACL 746 845 6

39 CIP/ACL 746 846 2

40 CIP/ACL 746 847 9

41 CIP/ACL 746 848 5

42 CIP/ACL 470 667 1

CODE LPPR 201H01 3 / BASE LPPR 60,98



3

### 1 CHAUSSURE MORPHÉE TYPE 2

Chaussure à volume variable. Permet un confort de la marche et favorise le maintien ou le recouvrement de la mobilité et de l'indépendance. Vendu à la paire.

#### INDICATIONS :

- Post traumatiques et chirurgicales.
- Augmentation du volume du pied.
- Déformations orthopédiques de l'avant pied.
- Durillons, cors, pathologies unguéales.

#### CARACTÉRISTIQUES TECHNIQUES :

- Couleur : noir.
- Type 2.
- Bonne adaptation aux changements du volume.
- Volume réglable par système Velcro.
- Semelle en latex antidérapant.

37 CIP/ACL 746 852 2

38 CIP/ACL 746 853 9

39 CIP/ACL 746 854 5

40 CIP/ACL 746 855 1

41 CIP/ACL 634 337 9

42 CIP/ACL 646 486 4

CODE LPPR 2166740 / BASE LPPR 30,49



2



### 2 CHAUSSURE LEIDEN XTRA

Elles disposent d'une ouverture totale pour faciliter l'insertion d'une orthèse plantaire, d'un œdème ou d'un plâtre. De plus, elles assurent une parfaite circulation de l'air pour un meilleur confort de votre pied. Vendu à la paire.

CIP/ACL 581 623 2 P39 MARINE

CIP/ACL 581 698 2 P40 MARINE

CODE LPPR 2166740 / BASE LPPR 30,49



3

### 3 CHAUSSURE NEW HARLEM

Elles disposent d'une ouverture totale pour faciliter l'insertion d'une orthèse plantaire, d'un œdème ou d'un plâtre. De plus, elles assurent une parfaite circulation de l'air pour un meilleur confort de votre pied. Vendu à la paire.

CIP/ACL 516 893 9 41 BLEU

CIP/ACL 516 892 2 42 BLEU

CODE LPPR 2166740 / BASE LPPR 30,49

### 4 CHAUSSURE NEW LEIDEN

La chaussure dispose d'une grande ouverture pour faciliter l'insertion d'une orthèse plantaire, d'un œdème ou d'un plâtre. De plus, elles assurent une parfaite circulation de l'air pour un meilleur confort de votre pied. Vendu à la paire.

CIP/ACL 581 695 3 38 BLEU

CIP/ACL 581 601 9 39 BLEU

CIP/ACL 518 301 1 41 BLEU

CIP/ACL 516 781 6 42 BLEU

CODE LPPR 2166740 / BASE LPPR 30,49



4



1



### CHAUSSURE RELAX XTRA

1

De grande largeur, elles disposent d'une ouverture totale pour faciliter l'insertion d'une orthèse plantaire, d'un œdème ou d'un plâtre. De plus, elles assurent une parfaite circulation de l'air pour un meilleur confort de votre pied. Vendu à la paire.

CIP/ACL 517 024 4	35 BLEU
CIP/ACL 813 968 3	36 BLEU
CIP/ACL 582 025 1	37 BLEU
CIP/ACL 582 026 8	38 BLEU
CIP/ACL 582 023 9	39 BLEU
CIP/ACL 582 022 2	40 BLEU
CIP/ACL 582 021 6	41 BLEU
CIP/ACL 582 019 1	42 BLEU
CIP/ACL 245 787 3	43 BLEU
CIP/ACL 245 790 4	44 BLEU
CIP/ACL 245 708 6	45 BLEU
CIP/ACL 245 729 3	46 BLEU
CIP/ACL 245 730 1	47 BLEU
CIP/ACL 245 731 8	48 BLEU
CODE LPPR 2166740 / BASE LPPR 60,98	

2



### CHAUSSURE SAY XTRA

2

Avec leur large ouverture, les chaussures Say Xtra contribuent au bien-être de vos pieds. Vendu à la paire.

CIP/ACL 581 889 2	39 BLEU
CODE LPPR 2166740 / BASE LPPR 60,98	

3

### CHAUSSURE TIME XTRA

Elles disposent d'une ouverture totale pour faciliter l'insertion d'une orthèse plantaire, d'un œdème ou d'un plâtre. De plus, elles assurent une parfaite circulation de l'air pour un meilleur confort de votre pied. Vendu à la paire.

CIP/ACL 245 732 4	35 BLEU
CIP/ACL 517 956 4	36 BLEU
CIP/ACL 245 786 7	37 BLEU
CIP/ACL 245 789 6	38 BLEU
CIP/ACL 245 100 8	39 BLEU
CIP/ACL 245 436 6	40 BLEU
CIP/ACL 582 450 4	41 BLEU
CIP/ACL 519 804 7	42 BLEU
CIP/ACL 581 715 4	43 BLEU
CIP/ACL 582 226 7	44 BLEU
CIP/ACL 581 234 6	45 BLEU
CIP/ACL 582 006 7	46 BLEU
CIP/ACL 581 737 8	47 BLEU
CIP/ACL 582 393 0	48 BLEU
CODE LPPR 2166740 / BASE LPPR 60,98	

3



### 1 CHAUSSURE PODALIGHT

Phase post-opératoire après chirurgie de l'hallux valgus.

**INDICATIONS :**

- Protection des structures articulaires et péri-articulaires de l'avant pied.
- Phase post-opératoire du syndrome de Morton.
- Œdème et plaies de l'avant-pied, des orteils et de l'avant pied en position adéquate durant la rééducation.

CIP/ACL **635 310 7 S** TAILLE 35-36 REF 82-0248-1  
 CIP/ACL **635 311 3 M** TAILLE 37-38 REF 82-0248-2  
 CIP/ACL **635 313 6 L** TAILLE 39-40 REF 82-0248-3  
 CIP/ACL **635 314 2 XL** TAILLE 41-42 REF 82-0248-4  
 CIP/ACL **635 316 5 XXL** TAILLE 43-45 REF 82-0248-5  
 CIP/ACL **635 315 9 XXXL** TAILLE 46-48 REF 82-0248-6  
 CODE LPPR 2183855 / BASE LPPR **30,49**



### 2 CHAUSSURE PODAPRO

■ Phase post-opératoire après chirurgie de l'hallux valgus.

**INDICATIONS :**

- Protection des structures articulaires et péri-articulaires de l'avant pied.
- Phase post-opératoire du syndrome de Morton.
- Maux perforants plantaires.

CIP/ACL **635 317 1 XS** TAILLE ≤ 37 REF 82-0247-1  
 CIP/ACL **635 318 8 S** TAILLE 37-39 REF 82-0247-2  
 CIP/ACL **635 319 4 M** TAILLE 39-42 REF 82-0247-3  
 CIP/ACL **636 320 2 L** TAILLE 42-44 REF 82-0247-4  
 CIP/ACL **635 322 5 XL** >44 REF 82-0247-5  
 CODE LPPR 2183855 BASE LPPR **30,49**



### 3 CHAUSSURE PODALUX

- Post-op Hallux Valgus (protocole mini-invasif).
- Post-op Hallux Rigidus.
- Protection des articulations douloureuses.
- Lésions des métatarses.
- Présence d'œdème ou de pansement rendant le chaussage normal impossible.
- Protection et maintien du pied, des orteils et de l'avant-pied en position adéquate durant la rééducation.

Modèle bilatéral.

CIP/ACL **463 705 9** RÉF CPO-S TAILLE S  
 CIP/ACL **463 706 5** RÉF CPO-M TAILLE M  
 CIP/ACL **463 707 1** RÉF CPO-L TAILLE L  
 CIP/ACL **463 708 8** RÉF CPO-XL TAILLE XL  
 CIP/ACL **463 709 4** RÉF CPO-XXL TAILLE XXL  
 CODE LPPR **2183855** / BASE LPPR **30,49**



1



### CHAUSSURE DARCO

1

- Post-op hallux valgus, ulcères de la plante du pied, lésions des métatarses ou des orteils.
- Modèle bilatéral.

CIP/ACL 635 317 1	TAILLE XS	≤ 37
CIP/ACL 635 318 8	TAILLE S	38-41
CIP/ACL 635 319 4	TAILLE M	42-44
CIP/ACL 635 320 2	TAILLE L	44-46
CIP/ACL 635 322 5	TAILLE XL	> 46

CODE LPPR 2183855  
BASE LPPR 30,49

2



### RELEVEUR DE PIED

2

- Maintien du pied en angle droit dans tous les cas de paralysie des releveurs du pied (neurologiques ou traumatiques).
- Tendinopathie achilléenne (utilisation repos nocturne).
- Taille unique.

CIP/ACL 756 274 1 DROIT, HOMME  
CIP/ACL 756 275 8 GAUCHE, HOMME  
CIP/ACL 756 276 4 DROIT, FEMME  
CIP/ACL 756 277 0 GAUCHE, FEMME

CODE LPPR 2122138  
BASE LPPR 76,22

### 1 CEINTURE POROSTRAP

#### INDICATIONS :

- Lumbalgie aiguë ou subaiguë.
- Prévention de la récurrence chez les personnes et/ou les activités à risque.
- Lumbalgie chronique.
- Reprise d'activité.

#### POROSTRAP H 21CM

CIP/ACL **971 331 6 XS** TAILLE 56-68 CM  
REF 82-0227-1

CIP/ACL **971 332 2 S** TAILLE 68-82 CM  
REF 82-0227-2

CIP/ACL **971 333 9 M** TAILLE 82-98 CM  
REF 82-0227-3

CIP/ACL **971 334 5 L** TAILLE 98-116 CM  
REF 82-0227-4

CIP/ACL **971 335 1 XL** TAILLE 116-136 CM  
REF 82-0227-5

CODE LPPR **201E00.021** / BASE LPPR **47,19**

#### POROSTRAP H 26CM

CIP/ACL **971 337 4 XS** TAILLE 56-68 CM  
REF 82-0228-1

CIP/ACL **971 338 0 S** TAILLE 68-82 CM  
REF 82-0228-2

CIP/ACL **971 339 7 M** TAILLE 82-98 CM  
REF 82-0228-4

CIP/ACL **971 342 8 L** TAILLE 98-116 CM  
REF 82-0228-5

CIP/ACL **971 344 0 XL** TAILLE 116-136 CM  
REF 82-0228-5

CODE LPPR **201E00.022** / BASE LPPR **55,86**



### 2 CEINTURE IMMOSTRAP

#### INDICATIONS :

- Lumbalgie aiguë ou chronique.
- Lumbago.
- Lombo-sciatalgie ou lombo-cruralgie aiguë.
- Hernies discales symptomatiques.
- Reprise d'activité.

CIP/ACL **973 642 9 XS** TAILLE 56-68 CM  
REF 82-0229-1

CIP/ACL **973 597 3 S** TAILLE 68-82 CM  
REF 82-0229-2

CIP/ACL **973 599 6 M** TAILLE 82-98 CM  
REF 82-0229-3

CIP/ACL **973 601 0 L** TAILLE 98-116 CM  
REF 82-0229-4

CIP/ACL **973 603 3 XL** TAILLE 116-136 CM  
REF 82-0229-5

CODE LPPR **201E00.022** / BASE LPPR **55,86**





### PRISE DE MESURE VEINAX

1

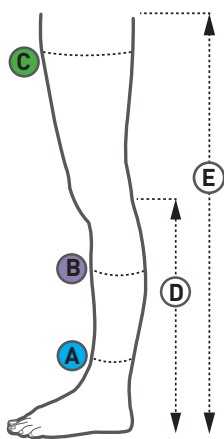

FEMME Mi-bas, Bas autofixant & Collant				HOMME Chaussettes & Bas autofixant				A.T.E. Bas autofixant Anti-Thrombose				
T1	T2	T3	T4	T1	T2	T3	T4	T1	T2	T3	T4	T5
<b>C 5 cm sous le pli fessier</b>				<b>C 5 cm sous le pli fessier</b>				<b>C 5 cm sous le pli fessier</b>				
50-56	53-59	56-62	59-65	53-60	57-63	60-66	63-69	46-50	50-54	54-58	58-62	62-66
<b>B Partie la plus large du mollet</b>				<b>B Partie la plus large du mollet</b>				<b>B Partie la plus large du mollet</b>				
29-32	32-36	36-40	40-44	32-36	36-40	40-44	44-48	27-31	31-35	35-39	39-43	43-47
<b>A Partie la plus fine de la cheville</b>				<b>A Partie la plus fine de la cheville</b>				<b>A Partie la plus fine de la cheville</b>				
18-20	20-23	23-26	26-29	19-21	21-24	24-27	27-30	18-21	21-23	23-25,5	25,5-29	29-32

Mi-Bas/Chaussettes : 2 hauteurs : NORMAL : <40 - LONG : >40

Bas/Collant : 2 hauteurs : NORMAL : <72 - LONG : >72

### RÉCAPITULATIF COULEURS GAMME VEINAX

2

CLASSE 1	MICROTRANS	Mi-Bas Bas autofixant Collant	Noir ●				
	CLASSE 2	MICROTRANS	Mi-Bas Bas autofixant Collant	Noir ●	Beige ●	Beige des lles ●	Moka ●
		Mi-Bas & Bas autofixant pied ouvert	Beige ●	Beige des lles ●			
TRANSPARENT		Mi-Bas Bas autofixant Collant	Noir ●	Beige ●	Nuage ●		
	FANTAISIE	Mi-Bas Bas autofixant Collant	Noir Petits Losanges	Noir Grands Losanges			
	COTON HOMME	Chaussettes	Noir ●	Gris ●	Marron ●	Bleu Marine ●	
		Bas autofixant	Noir ●				
	ATE ANTI-THROMBOSE	Bas	Blanc ●				
CLASSE 3	MICROTRANS	Mi-Bas Bas autofixant Collant	Noir ●	Beige ●			
	TRANSPARENT	Mi-Bas Bas autofixant Collant	Noir ●	Beige ●			

### 1 CLASSE 2 MICROTRANS FEMME VEINAX

MI-BAS, BAS AUTOFIXANT & COLLANT

#### INDICATIONS :

- Symptômes de maladie veineuse chronique débutante.
- Varices de petit calibre.
- Prévention de la thrombose veineuse profonde.
- Prévention (voyages et longs trajets en avion, phlébites et œdèmes).
- Prévention du risque vasculaire chez la femme enceinte.

#### CARACTERISTIQUES :

- Microfibre extra douce et résistante.
- Coutures extra plates.
- Intérieur doux pour peaux sensibles.
- Bout de pied extensible.
- S'adapte à toutes les morphologies.
- Semelle renforcée.
- Renfort au talon.
- Facilité d'enfilage.
- Lavage facile.
- Sans latex.

PRESCRIRE : MICROTRANS FEMME CLASSE 2 VEINAX

		1		2		3		4		
		Code Article	Code ACL	Code Article	Code ACL	Code Article	Code ACL	Code Article	Code ACL	
MI-BAS	NOIR	NORMAL	821R-BK1	3401021295029	821R-BK2	3401021295258	821R-BK3	3401021295487	821R-BK4	3401021295609
		LONG	821L-BK1	3401021295197	821L-BK2	3401021295319	821L-BK3	3401021295548	821L-BK4	3401021295777
	BEIGE	NORMAL	821R-BG1	3401021293247	821R-BG2	3401021293476	821R-BG3	3401021293766	821R-BG4	3401021293995
		LONG	821L-BG1	3401021293308	821L-BG2	3401021293537	821L-BG3	3401021293827	821L-BG4	3401021294077
	BEIGE DES ILES	NORMAL	821R-BI1	3401054355769	821R-BI2	3401054356070	821R-BI3	3401054356131	821R-BI4	3401054356360
		LONG	821L-BI1	3401054356421	821L-BI2	3401054356599	821L-BI3	3401054356650	821L-BI4	3401054356711
	MOKA	NORMAL	821R-MO1	3401021294138	821R-MO2	3401021294428	821R-MO3	3401021294657	821R-MO4	3401021294886
		LONG	821L-MO1	3401021294367	821L-MO2	3401021294596	821L-MO3	3401021294718	821L-MO4	3401021294947

L.P.P.R. : 22V1x2 201D01.2 - Base remboursement S.S. : 22,40 € TTC

		1		2		3		4		
		Code Article	Code ACL	Code Article	Code ACL	Code Article	Code ACL	Code Article	Code ACL	
BAS AUTOFIXANT	NOIR	NORMAL	822R-BK1	3401021297788	822R-BK2	3401021297900	822R-BK3	3401021298150	822R-BK4	3401021298389
		LONG	822L-BK1	3401021297849	822L-BK2	3401021298099	822L-BK3	3401021298211	822L-BK4	3401021298440
	BEIGE	NORMAL	822R-BG1	3401021295838	822R-BG2	3401021296149	822R-BG3	3401021296378	822R-BG4	3401021296668
		LONG	822L-BG1	3401021296088	822L-BG2	3401021296200	822L-BG3	3401021296439	822L-BG4	3401021296729
	BEIGE DES ILES	NORMAL	822R-BI1	3401054359491	822R-BI2	3401054359781	822R-BI3	3401054359903	822R-BI4	3401054360152
		LONG	822L-BI1	3401054360381	822L-BI2	3401054360442	822L-BI3	3401054360671	822L-BI4	3401054360961
	MOKA	NORMAL	822R-MO1	3401021296897	822R-MO2	3401021297030	822R-MO3	3401021297320	822R-MO4	3401021297559
		LONG	822L-MO1	3401021296958	822L-MO2	3401021297269	822L-MO3	3401021297498	822L-MO4	3401021297610

L.P.P.R. : 22V4x2 201D01.8 - Base remboursement S.S. : 29,78 € TTC

		1		2		3		4		
		Code Article	Code ACL	Code Article	Code ACL	Code Article	Code ACL	Code Article	Code ACL	
COLLANT	NOIR	NORMAL	823R-BK1	3401021301324	823R-BK2	3401021301553	823R-BK3	3401021301782	823R-BK4	3401021301904
		LONG	823L-BK1	3401021301492	823L-BK2	3401021301614	823L-BK3	3401021301843	823L-BK4	3401021302093
	BEIGE	NORMAL	823R-BG1	3401021299560	823R-BG2	3401021299799	823R-BG3	3401021299911	823R-BG4	3401021300143
		LONG	823L-BG1	3401021299621	823L-BG2	3401021299850	823L-BG3	3401021300082	823L-BG4	3401021300204
	MOKA	NORMAL	823R-MO1	3401021300372	823R-MO2	3401021300662	823R-MO3	3401021300891	823R-MO4	3401021301034
		LONG	823L-MO1	3401021300433	823L-MO2	3401021300723	823L-MO3	3401021300952	823L-MO4	3401021301263

L.P.P.R. : 22V4x2 201D01.8/SV4x1 201D04.1 - Base remboursement S.S. : 42,03 € TTC



Partenaire *exclusif* du pharmacien

### PRESCRIRE : MICROTRANS FEMME CLASSE 2 VEINAX

MI-BAS PIED OUVERT		1		2		3		4	
		Code Article	Code ACL	Code Article	Code ACL	Code Article	Code ACL	Code Article	Code ACL
BEIGE DES ILES	NORMAL	825R-BI1	3401054356889	825R-BI2	3401054356940	825R-BI3	3401054357022	825R-BI4	3401054357190
	LONG	825L-BI1	3401054357251	825L-BI2	3401054357541	825L-BI3	3401054357770	825L-BI4	3401054358203
L.P.P.R. : 22V1x2 201D01.2 - Base remboursement S.S. : 22,40 € TTC									

BAS AUTOFIXANT PIED OUVERT		1		2		3		4	
		Code Article	Code ACL	Code Article	Code ACL	Code Article	Code ACL	Code Article	Code ACL
BEIGE	NORMAL	824R-BG1	3401021298501	824R-BG2	3401021298730	824R-BG3	3401021299041	824R-BG4	3401021299270
	LONG	824L-BG1	3401021298679	824L-BG2	3401021298969	824L-BG3	3401021299102	824L-BG4	3401021299331
BEIGE DES ILES	NORMAL	824R-BI1	3401054361043	824R-BI2	3401054361272	824R-BI3	3401054361562	824R-BI4	3401054361791
	LONG	824L-BI1	3401054362163	824L-BI2	3401054362392	824L-BI3	3401054362514	824L-BI4	3401054362682
L.P.P.R. : 22V4x2 201D01.8 - Base remboursement S.S. : 29,78 € TTC									



### CLASSE 2 MICROTRANS FEMME VEINAX

MI-BAS & BAS AUTOFIXANT PIED OUVERT

#### INDICATIONS :

- Symptômes de maladie veineuse chronique débutante.
- Varices de petit calibre.
- Prévention de la thrombose veineuse profonde.
- Prévention (voyages et longs trajets en avion, phlébites et œdèmes).

#### CARACTERISTIQUES :

- Microfibre extra douce et résistante.
- Coutures extra plates.
- Intérieur doux pour peaux sensibles.
- Bout de pied extensible.
- S'adapte à toutes les morphologies.
- Semelle renforcée.
- Renfort au talon.
- Facilité d'enfilage.
- Lavage facile.
- Sans latex.

### PRESCRIRE : TRANSPARENT FEMME CLASSE 2 VEINAX

MI-BAS		1		2		3		4	
		Code Article	Code ACL	Code Article	Code ACL	Code Article	Code ACL	Code Article	Code ACL
NOIR	NORMAL	831R-BK1	3401021309139	831R-BK2	3401021309429	831R-BK3	3401021309658	831R-BK4	3401021309887
	LONG	831L-BK1	3401021309368	831L-BK2	3401021309597	831L-BK3	3401021309719	831L-BK4	3401021309948
BEIGE	NORMAL	831R-BG1	3401021307418	831R-BG2	3401021307647	831R-BG3	3401021307876	831R-BG4	3401021308019
	LONG	831L-BG1	3401021307586	831L-BG2	3401021307708	831L-BG3	3401021307937	831L-BG4	3401021308187
NUAGE	NORMAL	831R-LB1	3401021308248	831R-LB2	3401021308477	831R-LB3	3401021308767	831R-LB4	3401021308996
	LONG	831L-LB1	3401021308309	831L-LB2	3401021308538	831L-LB3	3401021308828	831L-LB4	3401021309078
L.P.P.R. : 22V1x2 201D01.2 - Base remboursement S.S. : 22,40 € TTC									

BAS AUTOFIXANT		1		2		3		4	
		Code Article	Code ACL	Code Article	Code ACL	Code Article	Code ACL	Code Article	Code ACL
NOIR	NORMAL	832R-BK1	3401021317462	832R-BK2	3401021317691	832R-BK3	3401021317813	832R-BK4	3401021318063
	LONG	832L-BK1	3401021317523	832L-BK2	3401021317752	832L-BK3	3401021317981	832L-BK4	3401021318124
BEIGE	NORMAL	832R-BG1	3401021310029	832R-BG2	3401021310258	832R-BG3	3401021310487	832R-BG4	3401021316281
	LONG	832L-BG1	3401021310197	832L-BG2	3401021310319	832L-BG3	3401021316113	832L-BG4	3401021316342
NUAGE	NORMAL	832R-LB1	3401021316403	832R-LB2	3401021316632	832R-LB3	3401021316922	832R-LB4	3401021317172
	LONG	832L-LB1	3401021316571	832L-LB2	3401021316861	832L-LB3	3401021317004	832L-LB4	3401021317233
L.P.P.R. : 22V4x2 201D01.8 - Base remboursement S.S. : 29,78 € TTC									

COLLANT		1		2		3		4	
		Code Article	Code ACL	Code Article	Code ACL	Code Article	Code ACL	Code Article	Code ACL
NOIR	NORMAL	833R-BK1	3401021319992	833R-BK2	3401021320134	833R-BK3	3401021320424	833R-BK4	3401021320653
	LONG	833L-BK1	3401021320073	833L-BK2	3401021320363	833L-BK3	3401021320592	833L-BK4	3401021320714
BEIGE	NORMAL	833R-BG1	3401021318292	833R-BG2	3401021318414	833R-BG3	3401021318643	833R-BG4	3401021318872
	LONG	833L-BG1	3401021318353	833L-BG2	3401021318582	833L-BG3	3401021318704	833L-BG4	3401021318933
NUAGE	NORMAL	833R-LB1	3401021319015	833R-LB2	3401021319244	833R-LB3	3401021319473	833R-LB4	3401021319763
	LONG	833L-LB1	3401021319183	833L-LB2	3401021319305	833L-LB3	3401021319534	833L-LB4	3401021319824
L.P.P.R. : 22V4x2 201D01.8 / 5V4x1 201D04.1 - Base remboursement S.S. : 42,03 € TTC									

### CLASSE 2 TRANSPARENT FEMME VEINAX

MI-BAS, BAS AUTOFIXANT & COLLANT

#### INDICATIONS :

- Symptômes de maladie veineuse chronique débutante.
- Varices de petit calibre.
- Prévention de la thrombose veineuse profonde.
- Prévention (voyages et longs trajets en avion, phlébites et œdèmes).
- Prévention du risque vasculaire chez la femme enceinte.

#### CARACTERISTIQUES :

- La compression en toute discrétion.
- Solidité optimisée.
- Coutures extra plates.
- Bande autofixante avec couture bord à bord.
- Facilité d'enfilage.
- Lavage facile.

### 1 CLASSE 2 FANTAISIE FEMME VEINAX

MI-BAS, BAS AUTOFIXANT & COLLANT

#### INDICATIONS :

- Symptômes de maladie veineuse chronique débutante.
- Varices de petit calibre.
- Prévention de la thrombose veineuse profonde.
- Prévention (voyages et longs trajets en avion, phlébites et œdèmes).
- Prévention du risque vasculaire chez la femme enceinte.

#### CARACTERISTIQUES :

- Solidité optimisée.
- Coutures extra plates.
- Fibre biocompatible.
- Bande autofixante à fleurs.
- Motifs Petits Losanges et Grands Losanges.

#### PRESCRIRE : FANTAISIE FEMME CLASSE 2 VEINAX

		1		2		3		4		
		Code Article	Code ACL	Code Article	Code ACL	Code Article	Code ACL	Code Article	Code ACL	
MI-BAS	NOIR	NORMAL	841R-BK1	3401021280810	841R-BK2	3401021281060	841R-BK3	3401021281299	841R-BK4	3401021281411
		Petits Losanges	LONG	841L-BK1	3401021280988	841L-BK2	3401021281121	841L-BK3	3401021281350	841L-BK4
	Grands Losanges	NOIR	NORMAL	851R-BK1	3401021279920	851R-BK2	3401021280179	851R-BK3	3401021280469	851R-BK4
LONG		851L-BK1	3401021280001	851L-BK2	3401021280230	851L-BK3	3401021280520	851L-BK4	3401021280759	

L.P.P.R. : 22V1x2 201D01.2 - Base remboursement S.S. : 22,40 € TTC

		1		2		3		4		
		Code Article	Code ACL	Code Article	Code ACL	Code Article	Code ACL	Code Article	Code ACL	
BAS	NOIR	NORMAL	842R-BK1	3401021282470	842R-BK2	3401021282760	842R-BK3	3401021282999	842R-BK4	3401021288793
		Petits Losanges	LONG	842L-BK1	3401021282531	842L-BK2	3401021282821	842L-BK3	3401021288625	842L-BK4
	Grands Losanges	NOIR	NORMAL	852R-BK1	3401021281640	852R-BK2	3401021281879	852R-BK3	3401021282012	852R-BK4
LONG		852L-BK1	3401021281701	852L-BK2	3401021281930	852L-BK3	3401021282180	852L-BK4	3401021282302	

L.P.P.R. : 22V4x2 201D01.8 - Base remboursement S.S. : 29,78 € TTC

		1		2		3		4		
		Code Article	Code ACL	Code Article	Code ACL	Code Article	Code ACL	Code Article	Code ACL	
COLLANT	NOIR	NORMAL	843R-BK1	3401021289806	843R-BK2	3401021290555	843R-BK3	3401021290284	843R-BK4	3401021290406
		Petits Losanges	LONG	843L-BK1	3401021289974	843L-BK2	3401021290116	843L-BK3	3401021290345	843L-BK4
	Grands Losanges	NOIR	NORMAL	853R-BK1	3401021288915	853R-BK2	3401021289226	853R-BK3	3401021289455	853R-BK4
LONG		853L-BK1	3401021289165	853L-BK2	3401021289394	853L-BK3	3401021289516	853L-BK4	3401021289745	

L.P.P.R. : 22V4x2 201D01.8/SV4x1 201D04.1 - Base remboursement S.S. : 42,03 € TTC



### 2 CLASSE 2 COTON HOMME VEINAX

CHAUSSETTES & BAS AUTOFIXANT

#### INDICATIONS :

- Symptômes de maladie veineuse chronique débutante.
- Varices de petit calibre.
- Prévention de la thrombose veineuse profonde.
- Prévention (voyages et longs trajets en avion, phlébites et œdèmes).

#### CARACTERISTIQUES :

- Texture très douce à base de coton qui respecte les peaux sensibles.
- Facilité d'enfilage.
- Renfort au talon.
- Se porte aussi bien par Monsieur que par Madame.

#### PRESCRIRE : COTON HOMME CLASSE 2 VEINAX

		1		2		3		4		
		Code Article	Code ACL	Code Article	Code ACL	Code Article	Code ACL	Code Article	Code ACL	
CHAUSSETTES	NOIR	NORMAL	861R-BK1	3401021278220	861R-BK2	3401021278459	861R-BK3	3401021278688	861R-BK4	3401021278800
		LONG	861L-BK1	3401021278398	861L-BK2	3401021278510	861L-BK3	3401021278749	861L-BK4	3401021278978
	GRIS	NORMAL	861R-GR1	3401021275557	861R-GR2	3401021275786	861R-GR3	3401021275908	861R-GR4	3401021276158
		LONG	861L-GR1	3401021275618	861L-GR2	3401021275847	861L-GR3	3401021276097	861L-GR4	3401021276219
	MARRON	NORMAL	861R-BR1	3401021276387	861R-BR2	3401021276509	861R-BR3	3401021276738	861R-BR4	3401021277049
		LONG	861L-BR1	3401021276448	861L-BR2	3401021276677	861L-BR3	3401021276967	861L-BR4	3401021277100
BLEU MARINE	NORMAL	861R-BL1	3401021277278	861R-BL2	3401021277568	861R-BL3	3401021277797	861R-BL4	3401021277919	
	LONG	861L-BL1	3401021277339	861L-BL2	3401021277629	861L-BL3	3401021277858	861L-BL4	3401021278169	

L.P.P.R. : 22V1x2 201D01.2 - Base remboursement S.S. : 22,40 € TTC

		1		2		3		4		
		Code Article	Code ACL	Code Article	Code ACL	Code Article	Code ACL	Code Article	Code ACL	
BAS AUTOFIXANT	NOIR	NORMAL	862R-BK1	3401021279050	862R-BK2	3401021279289	862R-BK3	3401021279401	862R-BK4	3401021279630
		LONG	862L-BK1	3401021279111	862L-BK2	3401021279340	862L-BK3	3401021279579	862L-BK4	3401021279869

L.P.P.R. : 22V4x2 201D01.8 - Base remboursement S.S. : 29,78 € TTC

1



1



PRESCRIRE : BAS ANTI-THROMBOSE A.T.E. CLASSE 2 VEINAX

### CLASSE 2 A.T.E. BAS ANTI-THROMBOSE VEINAX

#### INDICATIONS :

- Prévention des TVP (Thromboses Veineuses Profondes) chez les sujets alités.
- Risques élevés : chirurgie de la hanche et du genou, poly-traumatismes, chirurgie néoplasique, chirurgie pelvienne majeure étendue.
- Risques modérés : chirurgie viscérale inflammatoire, chirurgie abdominale ou pelvienne non néoplasique.

#### CARACTERISTIQUES :

- Contention veineuse moyenne : 15-20 mm Hg.
- Composition : 71% polyamide, 29% élasthanne.
- Pointe de pied escamotable.
- Coloris : Blanc.
- Disponibles en 4 tailles normal ou long.

#### NORMAL

CIP/ACL **624 831 0** TAILLE 1 REF 822R-ATE1  
 CIP/ACL **624 832 7** TAILLE 2 REF 822R-ATE2  
 CIP/ACL **624 836 2** TAILLE 3 REF 822R-ATE3  
 CIP/ACL **624 841 6** TAILLE 4 REF 822R-ATE4

#### LONG

CIP/ACL **624 842 2** TAILLE 1 REF 822L-ATE1  
 CIP/ACL **624 843 9** TAILLE 2 REF 822L-ATE2  
 CIP/ACL **624 847 4** TAILLE 3 REF 822L-ATE3  
 CIP/ACL **624 848 0** TAILLE 4 REF 822L-ATE4  
 CODE LPPR **22V4X2 201D01.8** / BASE LPPR **29,78**

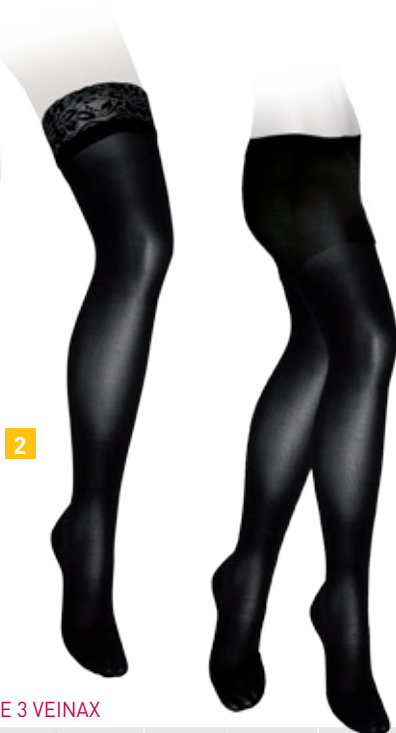

2

PRESCRIRE : MICROTRANS FEMME CLASSE 3 VEINAX

### CLASSE 3 MICROTRANS FEMME VEINAX

2

MI-BAS, BAS AUTOFIXANT

et COLLANT

#### INDICATIONS :

- Troubles trophiques.
- Traitement curatif de la thrombose veineuse profonde.

#### CARACTERISTIQUES :

- Microfibre extra douce et résistante.
- Coutures extra plates.
- Intérieur doux pour peaux sensibles.
- Bout de pied extensible.
- S'adapte à toutes les morphologies.
- Semelle renforcée.
- Renfort au talon.
- Facilité d'enfilage.
- Lavage facile.
- Sans latex.

MI-BAS			1		2		3		4	
			Code Article	Code ACL	Code Article	Code ACL	Code Article	Code ACL	Code Article	Code ACL
NOIR	NORMAL	881R-BK1	3401021303045	881R-BK2	3401021303274	881R-BK3	3401021303564	881R-BK4	3401021303793	
	LONG	881L-BK1	3401021303106	881L-BK2	3401021303335	881L-BK3	3401021303625	881L-BK4	3401021303854	
BEIGE	NORMAL	881R-BG1	3401021302154	881R-BG2	3401021302383	881R-BG3	3401021302505	881R-BG4	3401021302734	
	LONG	881L-BG1	3401021302215	881L-BG2	3401021302444	881L-BG3	3401021302673	881L-BG4	3401021302963	

L.P.P.R. : 22V1x2 201D01.2 - Base remboursement S.S. : 22,40 € TTC

BAS AUTOFIXANT			1		2		3		4	
			Code Article	Code ACL	Code Article	Code ACL	Code Article	Code ACL	Code Article	Code ACL
NOIR	NORMAL	882R-BK1	3401021304806	882R-BK2	3401021305056	882R-BK3	3401021305285	882R-BK4	3401021305407	
	LONG	882L-BK1	3401021304974	882L-BK2	3401021305117	882L-BK3	3401021305346	882L-BK4	3401021305575	
BEIGE	NORMAL	882R-BG1	3401021303915	882R-BG2	3401021304226	882R-BG3	3401021304455	882R-BG4	3401021304684	
	LONG	882L-BG1	3401021304165	882L-BG2	3401021304394	882L-BG3	3401021304516	882L-BG4	3401021304745	

L.P.P.R. : 22V4x2 201D01.8 - Base remboursement S.S. : 29,78 € TTC

COLLANT			1		2		3		4	
			Code Article	Code ACL	Code Article	Code ACL	Code Article	Code ACL	Code Article	Code ACL
NOIR	NORMAL	883R-BK1	3401021306695	883R-BK2	3401021306817	883R-BK3	3401021307067	883R-BK4	3401021307296	
	LONG	883L-BK1	3401021306756	883L-BK2	3401021306985	883L-BK3	3401021307288	883L-BK4	3401021307357	
BEIGE	NORMAL	883R-BG1	3401021305636	883R-BG2	3401021305926	883R-BG3	3401021306176	883R-BG4	3401021306466	
	LONG	883L-BG1	3401021305865	883L-BG2	3401021306008	883L-BG3	3401021306237	883L-BG4	3401021306527	

L.P.P.R. : 22V4x2 201D01.8/SV4x1 201D04.1 - Base remboursement S.S. : 42,03 € TTC

Area with horizontal dotted lines for taking notes.



# L'INCONTINENCE

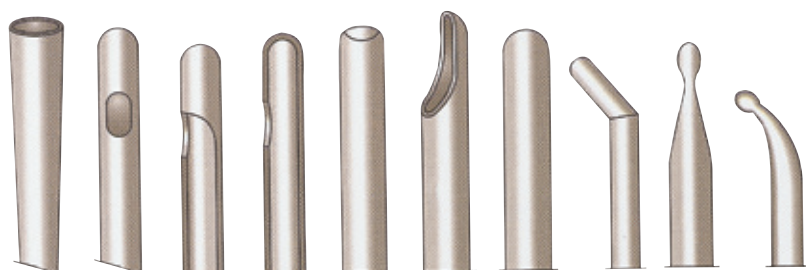

*Partenaire exclusif du pharmacien*

### 1 ID EXPERT PROTECT

Conçues pour apporter un niveau d'absorption et de douceur optimal, les alèses pour literie et fauteuils sont composées d'un coussin de fluff, de polyéthylène à l'extérieur et d'un voile doux à l'intérieur.

Le gaufrage diamant garantit une diffusion optimale une absorption rapide des liquides.

REFERENCES DIMENSIONS ABSORPTION

CIP/ACL 539 624 4	60X40 cm	PLUS
CIP/ACL 539 621 5	60X60 cm	PLUS
CIP/ACL 539 622 1	60X90 cm	PLUS
CIP/ACL 541 151 2	40X60 cm	SUPER
CIP/ACL 539 626 7	60X60 cm	SUPER
CIP/ACL 539 631 0	60X75 cm	SUPER
CIP/ACL 539 629 6	60X90 cm	SUPER
CIP/ACL 539 635 6	90X180 cm	SUPER

CODE LPPR/BASE / LPPR NR



1

### 2 ALESE BIOPRUF PRODERM

Le proderm est une feuille d'hygiène en PVC, spécialement mise au point en privilégiant une très grande souplesse qui se conserve pendant toute la durée de vie du produit. Dimensions : 270 x 140 cm.

CIP/ACL 634 977 8

CODE LPPR 1207453 / BASE LPPR 6,86



2

Le PRODERM est une feuille d'hygiène en PVC, spécialement mise au point en privilégiant une très grande souplesse qui se conserve pendant toute la durée de vie du produit.

### 3 ALESE POLYURETHANE

Les protections en polyuréthane sont résistantes aux liquides et ne contiennent aucun produit réputé allergique. Ce produit est résistant à l'ammoniaque contenu dans les urines.

Dimensions : 160 x 280 cm.

CIP/ACL 635 423 6

CODE LPPR 1207453 / BASE LPPR 6,86

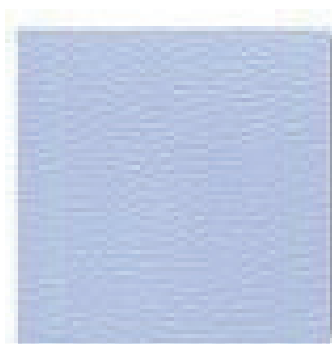

3

### 4 ID EXPERT SLIP

Changes préconisés en cas de fuites modérées à importantes. Ils sont particulièrement recommandés pour les personnes à mobilité réduite et alitées.

REFERENCES TAILLES ABSORPTION

CIP/ACL 539 853 3	S	PLUS
CIP/ACL 600 241 9	M	PLUS
CIP/ACL 539 833 2	L	PLUS
CIP/ACL 539 847 3	XL	PLUS
CIP/ACL 539 867 4	M	EXTRA PLUS
CIP/ACL 539 862 2	L	EXTRA PLUS
CIP/ACL 539 870 5	S	SUPER
CIP/ACL 539 840 9	M	SUPER
CIP/ACL 539 851 0	L	SUPER
CIP/ACL 539 857 9	XL	SUPER

CODE LPPR/BASE / LPPR NR



4



# L'INCONTINENCE

## LES PROTECTIONS



### ID EXPERT BELT

1

Conçus pour les cas d'incontinence modérée à forte chez les personnes indépendantes et actives. Ils sont également recommandés pour des personnes à mobilité réduite.

REFERENCES	DIMENSIONS	ABSORPTION
CIP/ACL 544 093 3	M	PLUS
CIP/ACL 544 097 9	L	PLUS
CIP/ACL 544 095 6	M	SUPER
CIP/ACL 544 098 5	L	SUPER
CIP/ACL 544 092 7	M	MAXI
CIP/ACL 544 096 2	L	MAXI
CODE LPPR / BASE LPPR NR		



### ID EXPERT LIGHT (EN VRAC)

2

Les protections ID LIGHT sont similaires à des serviettes hygiéniques. Cette gamme de produits apporte une discrétion et une sécurité optimales grâce à leur forme anatomique.

REFERENCES	DIMENSIONS	ABSORPTION
CIP/ACL 535 955 6	280 mm	NORMAL
CIP/ACL 535 947 3	350 mm	EXTRA
CIP/ACL 535 951 0	440 mm	MAXI
CODE LPPR / BASE LPPR NR		



### ID FOR MEN

3

Les protections ID For Men sont conçues pour les cas d'incontinence légère à modérée chez l'homme. Leur conception s'adapte à l'anatomie masculine, pour apporter confort et sécurité. Les côtés élastiqués assurent un maintien en place du sous-vêtement.

REFERENCES	ABSORPTION
CIP/ACL 817 158 6	LEVEL 1
CIP/ACL 202 354 8	LEVEL 2
CIP/ACL 602 488 5	LEVEL 3
CODE LPPR / BASE LPPR NR	



### ID EXPERT FORM

4

Les changes anatomiques ID Expert Form sont une solution pour les cas d'incontinence modérée à sévère chez les patients mobiles. Ils apportent de hauts niveaux d'absorption. Il est recommandé de les utiliser avec des slips de maintien ID Expert Fix.

REFERENCES	DIMENSIONS	ABSORPTION
CIP/ACL 205 209 9	530 mm	NORMAL
CIP/ACL 205 210 7	640 mm	PLUS
CIP/ACL 205 211 3	640 mm	EXTRA
CIP/ACL 205 214 2	640 mm	EXTRA PLUS
CIP/ACL 205 217 1	640 mm	SUPER
CIP/ACL 205 215 9	740 mm	MAXI
CODE LPPR / BASE LPPR NR		

# L'INCONTINENCE

## LES PROTECTIONS

### 1 ID PANTS

Les culottes constituent une solution idéale pour faire face aux incontinenances modérées. Elles peuvent se porter et s'enlever comme n'importe quel vêtement. Ces produits allient confort et discrétion grâce à leur zone élastifiée et leur voile externe au toucher coton.

REFERENCES DIMENSIONS ABSORPTION

#### ID PANTS ACTIVE

CIP/ACL 538 116 5 L NORMAL ACTIVE

CIP/ACL 538 113 6 M NORMAL ACTIVE

#### ID PANTS

CIP/ACL 538 114 2 M NORMAL

CIP/ACL 538 111 3 L NORMAL

CIP/ACL 538 119 4 XS PLUS

CIP/ACL 538 110 7 S PLUS

CIP/ACL 538 117 1 M PLUS

CIP/ACL 538 115 9 L PLUS

CIP/ACL 538 109 9 XL PLUS

CIP/ACL 538 120 2 M SUPER

CIP/ACL 538 118 8 L SUPER

CIP/ACL 600 518 3 XL SUPER

CODE LPPR / BASE LPPR NR

1



### 2 PROTECTIONS RECTANGULAIRES

Les protections rectangulaires offrent une solution économique pour répondre aux problèmes d'incontinence légère à modérée.

Protections rectangulaires traversables

CIP/ACL 799 561 2 15X60 cm

CIP/ACL 799 566 4 305X80 mm

PROTECTIONS RECTANGULAIRES INTRAVERSABLES

CIP/ACL 799 545 7 15X60 cm

CIP/ACL 799 550 0 305X80 mm

CODE LPPR / BASE LPPR NR

2



### 3 SLIP FILET

Les slips extensibles permettent un maintien efficace et discret des protections anatomiques et évitent les risques de fuites dus à une mauvaise mise en place de la protection à l'intérieur.

■ Composition : 97 % polyester, 3 % elasthanne.

■ Lavables 25 à 50 fois en machine à 60°.

CIP/ACL 450 596 1 SUPER LARGE

CODE LPPR / BASE LPPR NR

3



### 4 CAREBAG PROTEGE SEAU

Conçu et recommandé pour la protection contre les souillures des seaux de chaise percée. Il permet une utilisation dans des conditions optimales de sécurité pour l'utilisateur et son entourage, que ce soit à domicile, en établissement de soins ou encore en voyage.

Dimensions : 52 x 40 cm.

CIP/ACL 783 173 8 PAQUET DE 20 SACS HYGIÉNIQUES

CODE LPPR / BASE LPPR NR

4



### 5 CAREBAG SAC PROTEGE BASSIN

A mettre en place sur chaque bassin de lit utilisé, pour toutes applications : urgences, patients en isolement, obstétrique, chirurgie...

Dimensions 60 x 40 cm.

CIP/ACL 771 114 1 Paquet de 20 sacs hygiéniques.

CODE LPPR / BASE LPPR NR

5



Partenaire *exclusif* du pharmacien

### LES QUESTIONS À POSER POUR COMMANDER UNE SONDE :

- est-ce pour femme ou pour homme ? ceci détermine la longueur (elles sont plus longues pour les hommes)
  - quelle charrière ? ceci correspond au diamètre externe de la sonde, 1 CH = 1/3 de diamètre.
- Exemple : CH 12 = 4 mm.
- quelle forme d'extrémité distale ? généralement, pour les femmes les sondes droites (NELATON) sont préconisées, alors que pour les hommes les béquillées (TIEMANN) sont recommandées afin de passer la double courbure de l'urètre.

### LE SONDAGE INTERMITTENT

Les vidanges de la vessie se font à intervalles réguliers, au rythme de 6 à 7 fois par jour.

	HOMME	FEMME	ENFANT
<b>LONGUEUR</b>	40 à 45 cm	18 à 22 cm	18 à 22 cm
<b>CHARRIÈRE</b>	6 à 18	6 à 20	6 à 10
<b>FORME</b>	Droite ou béquillée	Droite	Droite

### 1 SONDE VESICALE DROITE HOMME (BOÎTE DE 10)

CIP/ACL **709 801 9** S2CH06  
 CIP/ACL **709 802 5** S2CH08  
 CIP/ACL **709 803 1** S2CH10  
 CIP/ACL **709 804 8** S2CH12  
 CIP/ACL **709 805 4** S2CH14  
 CIP/ACL **709 806 0** S2CH16  
 CIP/ACL **709 807 7** S2CH18  
 CODE LPPR **1193797** / BASE LPPR **13,70**

### 2 SONDE VESICALE DROITE FEMME (BOÎTE DE 10)

CIP/ACL **709 812 0** S55CH06  
 CIP/ACL **709 813 7** S55CH08  
 CIP/ACL **709 814 3** S55CH10  
 CIP/ACL **709 816 6** S55CH12  
 CIP/ACL **709 817 2** S55CH14  
 CIP/ACL **709 818 9** S55CH16  
 CIP/ACL **709 819 5** S55CH18  
 CIP/ACL **709 820 3** S55CH20  
 CODE LPPR **1193797** / BASE LPPR **13,70**

### 3 SONDE VESICALE BEQUILLEE HOMME TYPE MERCIER (BOÎTE DE 10)

Béquillée, 2 oeils  
 CIP/ACL **711 161 3** S13CH10  
 CIP/ACL **711 163 6** S13CH12  
 CIP/ACL **711 164 2** S13CH14  
 CIP/ACL **711 165 9** S13CH16  
 CIP/ACL **711 165 5** S13CH18  
 CODE LPPR **119 3797** / BASE LPPR **13,70**

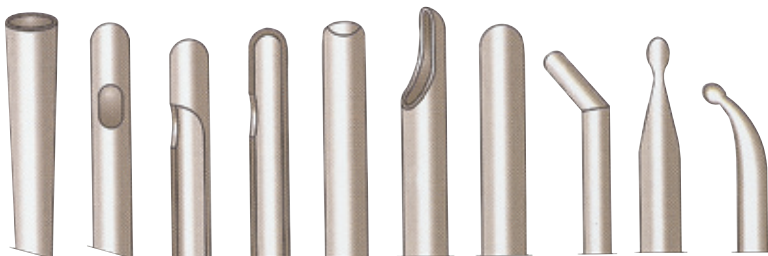

# L'INCONTINENCE

## LES SONDES

Le sondage urinaire est pratiqué lors d'une rétention des urines pour vidanger la vessie.

LE SONDAGE À DEMEURE

### 1 LES SONDES À BALLONNETS

Les sondes restent en place plusieurs jours. Elles sont pourvues d'un ballonnet rempli à l'eau stérile via le canal de gonflage après leur introduction dans la vessie, afin de les empêcher de sortir.

On les appelle également sondes de Foley.

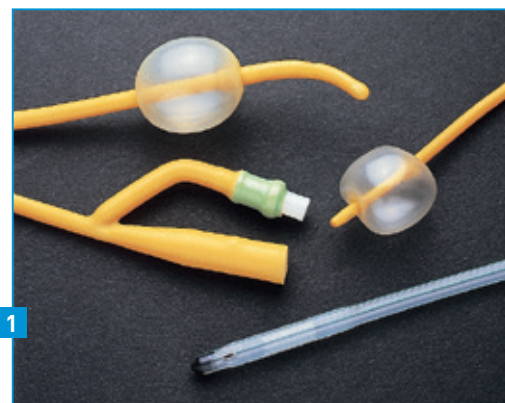

1

### 2 SONDE FOLEY BALLONNEE HOMME (BOÎTE DE 10)

CIP/ACL 709 822 6 CH12

CIP/ACL 709 823 2 CH14

CIP/ACL 709 824 9 CH16

CIP/ACL 709 825 5 CH18

CIP/ACL 709 826 1 CH20

CIP/ACL 709 827 8 CH22

CODE LPPR 1111960 / BASE LPPR 4,73

### 3 SONDE FOLEY BALLONNEE FEMME (BOÎTE DE 10)

CIP/ACL 766 426 9 CH12

CIP/ACL 517 770 8 CH14

CIP/ACL 517 771 4 CH16

CIP/ACL 517 773 7 CH18

CIP/ACL 517 774 3 CH20

CIP/ACL 517 776 6 CH22

CODE LPPR 1111960 / BASE LPPR 4,73

### 4 SONDE FOLEY BALLONNEE ENFANT (BOÎTE DE 10)

CIP/ACL 602 061 8 CH08

CIP/ACL 517 832 3 CH10

CODE LPPR 1111960 / BASE LPPR 4,73

### 5 SONDE FOLEY BEQUILLEE (BOÎTE DE 10)

CIP/ACL 517 782 6 CH14

CIP/ACL 636 157 8 CH16

CIP/ACL 636 158 4 CH18

CIP/ACL 636 159 0 CH20

CIP/ACL 518 163 8 CH22

CODE LPPR 1111960 / BASE LPPR 4,73

### 6 SONDE FOLEY SILICONEE (BOÎTE DE 10)

CIP/ACL 582 337 3 CH12

CIP/ACL 517 783 2 CH14

CIP/ACL 517 784 9 CH16

CIP/ACL 636 156 1 CH18

CIP/ACL 618 848 2 CH20

CIP/ACL 519 599 4 CH22

CODE LPPR 1165364 / BASE LPPR 7,62

	HOMME	FEMME	ENFANT
LONGUEUR	40 à 45 cm	18 à 22 cm	18 à 22 cm
CHARRIERE	12 à 22	12 à 22	Inférieur à 12
FORME	Droite ou béquillée	Droite	Droite
CAPACITE DU BALLONNET	5 à 30 ml	5 à 15 ml	1,5 à 5 ml



7

### 7 KIT D'INSUFFLATION POUR COLOSCANNER AU CO<sub>2</sub>

Kit d'insufflation pour colonoscopie virtuelle contenant : un cathéter de foley 3 voies avec ballonnet de 50CC et poche de rétention de grande capacité pour les résidus, rigidité souple, connecteur avec Y pour la désufflation externe.

Ce produit ne contient pas de latex et est fourni non stérile.

CIP/ACL 998 821 4

CODE LPPR / BASE LPPR NR

Partenaire *exclusif* du pharmacien



1

### SONDE FOLEY LATEX 3 VOIES

1

Sonde droite, extrémité arrondie, 2 oeils opposés.

CIP/ACL 582 125 6 CH16

CIP/ACL 582 123 3 CH18

CIP/ACL 582 126 2 CH20

CIP/ACL 582 133 9 CH22

CIP/ACL 582 131 6 CH24

CODE LPPR 1126460 / BASE LPPR 6,25



2

### BOMBE A SILICONER 500ML

2

Le lubrifiant est réparti manuellement mais peut avoir tendance à rester autour du meatus urétral lors de l'introduction de la sonde dans l'urètre. Cela peut entraîner des irritations. Il faut parfois lubrifier avec de l'huile de silicone en aérosol.

CIP/ACL 582 534 3 / CODE LPPR / BASE LPPR NR

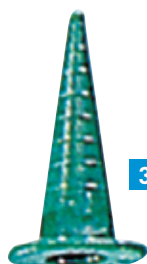

3

### BOUCHON POUR SONDE

3

Ce dispositif sert de bouchon pour obturer le godet d'une sonde.

CIP/ACL 630 973 8 CODE LPPR / BASE LPPR NR



4

### POCHE EPURINE 2L NON STÉRILE

4

Recueil des urines chez les personnes équipées d'un étui pénien ou d'une sonde urinaire.

Poche de 2 litres graduée de 50ml à 2000 ml (Précisions: +/-10 ml) en PVC souple insonore.

Tubulure en PVC longueur 90cm avec raccord cranté solidaire + capuchon. Cèllets de suspension. Valve anti retour et robinet de vidange.

Dispositif sans latex.

CIP/ACL 710 342 4 BOITE DE 10

CODE LPPR 1118270 / BASE LPPR 20,90

CIP/ACL 710 341 8 BOITE DE 30

CODE LPPR 1118270 / BASE LPPR 62,70

CIP/ACL 737 667 1 SACHET DE 10

CODE LPPR 1118270 / BASE LPPR 20,90



5

### POCHE A URINE P4 STÉRILE

5

Poche de recueil d'urine de 2 L graduée de 50ml à 2000 ml en PVC souple. Système clos stérile interne et externe. Robinet en croix permettant une vidange sûre, rapide et aseptique. Site de prélèvement sans aiguilles pour une ponction de l'urine sans risque de piqûre accidentelle. Tubulure en PVC longueur 90 cm avec raccord cranté solidaire + capuchon. Oeillet de suspension. Valve anti retour et robinet de vidange. Dispositif sans latex.

CIP/ACL 741 003 7

CODE LPPR 1106700 / BASE LPPR 22,60

# L'INCONTINENCE

## LES SONDES

### 1 COLLECTEUR D URINE 2L NON STERILE

CIP/ACL **636 153 2** NON VIDANGEABLE  
CODE LPPR / BASE LPPR **NR**



### 2 RACCORD SONDE/SERINGUE

Raccord en polycarbonate pour l'adaptation d'une seringue sur le godet d'une sonde (digestive, vésicale...), constitué d'un embout conique mâle et d'un embout Luer-lock femelle.

CIP/ACL **650 488 8**  
CODE LPPR / BASE LPPR **NR**



### 3 SUPPORT COLLECTEUR D'URINE

Crochet en métal plastifié ou pas système de suspension arrondi ou carré pour les poches pré-trouées à urine ou autre avec boucle de passage.

CIP/ACL **517 863 6**  
CODE LPPR / BASE LPPR **NR**



### 4 SONDE RECTALE

Sonde en PVC, stérile, usage unique, extrémité cylindrique, 2 oeils, longueur 40 cm.

CIP/ACL **517 793 8** CH20  
CIP/ACL **517 794 4** CH22  
CIP/ACL **517 796 7** CH24  
CIP/ACL **517 797 3** CH26  
CIP/ACL **581 092 7** CH28  
CIP/ACL **581 093 3** CH30  
CODE LPPR / BASE LPPR **NR**



### 5 DISPOSET POCHE DE RECUEIL URINAIRE

Composition :

- 30 poches collectrices de 2 litres, vidangeables, avec valve anti-reflux.
- 1 solution hydro alcoolique pour lavage des mains 100 ml.
- 1 porte poche à urine.

CIP/ACL **788 781 6**  
CODE LPPR **1139390** / BASE LPPR **66,00**



Partenaire *exclusif* du pharmacien

1

### PIPI-STOP

Le PIPI-STOP est un appareil éduque-reflex, efficace et simple d'emploi pour les cas d'énurésie vraie. Lorsque le patient endormi commence à uriner, la sonde détecte l'urine. Un avertisseur sonore couplé retentit dès les premières gouttes. Le taux de réussite est de l'ordre de 90 % chez les 6-10 ans. Pour la durée du traitement, il faut compter en moyenne un délai de trois semaines.

CIP/ACL 600 279 6

CODE LPPR / BASE LPPR NR

2

### PIPI-STOP BANDE RECHANGE

Se place dans le slip du patient et se lave facilement.

CIP/ACL 600 280 4

CODE LPPR / BASE LPPR NR

3

### APPAREIL DE REEDUCATION PERINEALE PERISTIM

Appareil miniaturisé de rééducation par électrostimulation indiqué dans les cas suivants :

- Instabilité vésicale
- Incontinence sphinctérienne
- Incontinence d'effort
- Incontinence mixte.

Très facile d'emploi, il permet à la patiente d'effectuer un travail régulier à domicile, sous contrôle d'un thérapeute.

6 programmes mémorisés offrent une grande diversité de modalités de traitement. L'écran digital donne une lecture précise des paramètres et du temps de traitement restant.

CIP/ACL 744 596 9

CODE LPPR 1189270 / BASE LPPR 304,90

4

### NEUROSTIMULATEUR URO STIM2

Le traitement avec UROSTIM améliore significativement la force des muscles du plancher pelviens et les muscles sphincter.

Urostim inclut 7 programmes définis d'avance pour chaque sorte de patient :

- Incontinence de forte envie
- Incontinence de stress (d'accent)
- Incontinence mixte (mélangée)
- Incontinence anale
- Programme sensible
- Programme de douleur
- Stimulation de type d'acupuncture.

Urostim offre l'option pour sauver (économiser) de propres fixations dans 7 programmes supplémentaires.

Il peut être utilisé avec des sondes vaginales ou anales, mais est aussi efficace avec des électrodes auto-adhésives.

CIP/ACL 964 180 6

CODE LPPR 1189270 / BASE 304,90



DISPONIBLE  
AUSSI EN  
LOCATION

L'appareil fonctionne à partir d'une pile de 9 volts qui génère un courant basse fréquence, transmis au périnée via une sonde ce qui provoque une contraction musculaire.

DISPONIBLE  
AUSSI EN  
LOCATION

Utilisé avec une sonde vaginale ou anale.



DISPONIBLE  
AUSSI EN  
LOCATION

### 1 SONDE VAGINALE ATRESIQUE 2 BAGUES

Sonde vaginale pour vagin atrésique à 2 électrodes circulaires permettant une stimulation ou un enregistrement lorsque la cavité vaginale est réduite en longueur ou en largeur.

■ Longueur totale sonde : 100 mm.

CIP/ACL 203 988 0

CODE LPPR 1183014 / BASE LPPR 25,92

1



### 2 SONDE VAGINALE NOVATYS

Sonde vaginale classique à 2 électrodes circulaires permettant grâce au renflement terminal, un meilleur maintien intra vaginal.

Applications thérapeutiques en électrostimulation bilatérale classique droite et gauche des muscles releveurs et en Biofeedback.

■ 2 électrodes circulaires - connexion 2mm bananes - longueur du câble 20 cm - longueur de la sonde 11 cm.

CIP/ACL 203 982 2

CODE LPPR 1183014 / BASE LPPR 25,92

2



### 3 SONDE VAGINALE CLASSIC DIN 3 BROCHES

La sonde vaginale Classic est spécialement adaptée à la rééducation uro-gynécologique par électrostimulation. Elle est dotée de 2 électrodes bagues pour un recrutement circulaire sur tous les côtés de la paroi vaginale. Son extrémité allongée offre une meilleure prise en main et une meilleure visualisation (en biofeedback et en stimulation) et sa forme étranglée permet d'éviter le risque d'expulsion durant le traitement. Longueur : 13 cm. Diamètre : 2,5 cm.

CIP/ACL 744 595 2

CODE LPPR 1183014 / BASE LPPR 25,92

3



### 4 SONDE VAGINALE DOIGTIER DT2P

Sonde souple à 2 électrodes ponctuelles s'enfilant sur le doigt et particulièrement recommandée pour la stimulation sélective des muscles périnéaux. Elle permet de chercher et revalider par SEF la qualité contractile de chacun des muscles droit et gauche du plancher pelvien de l'avant vers l'arrière. Elle est notamment utilisée dans les suites de post-partum. Longueur totale sonde : 30 mm.

CIP/ACL 203 987 4

CODE LPPR 1183014 / BASE LPPR 25,92

4

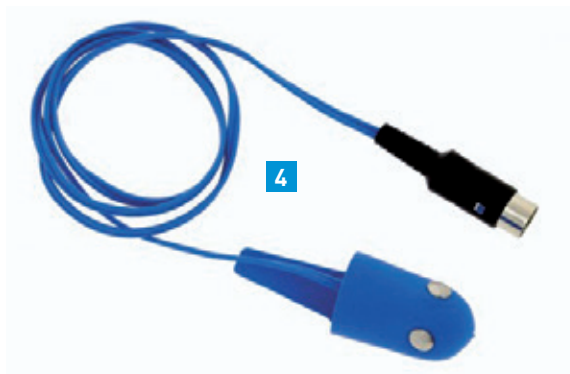

### 5 LA SONDE VAGINALE SAINT CLOUD +

Légèrement courbée, elle respecte la morpho-physiologie vaginale pour procurer un meilleur contact des électrodes sur la paroi du vagin. Les électrodes, de part leur grande surface et leur position basse et latérale, améliorent le confort et la qualité de la stimulation musculaire. La collerette en forme de fer à cheval peut être positionnée à différentes distances des électrodes assurant ainsi le maintien de la sonde à la profondeur choisie. La sonde est conçue pour pouvoir être totalement immergée dans un bain désinfectant après déconnexion de ses câbles.

CIP/ACL 757 936 8

CODE LPPR 1183014 / BASE LPPR 25,92

5







### SONDE VAGINALE PERIFORM + 1

- Peut être utilisée avec la plupart des stimulateurs musculaires et les équipements de biofeedback.
- Usage à patient unique.
- Section rectangulaire unique qui résiste au mouvement latéral.
- Electrodes profilées pour un stimulus confortable.
- Indicateur de contractions du plancher pelvien.

CIP/ACL 613 386 0

CODE LPPR 1183014 / BASE LPPR 25,92



### SONDE VAGINALE OPTIMA 3 2

Sonde vaginale à 3 électrodes hémisphériques indépendantes. Elles sont placées sur un seul côté pour éviter la stimulation antérieure en cas de prolapsus. Grâce à la disposition des électrodes, il est possible de stimuler les différentes zones musculaires périnéales postérieures, antérieures ou latérales, de l'arrière vers l'avant en plaçant la sonde en position centrale ou latérale.

Longueur totale sonde : 120 mm.

Poids total : 21 g.

CIP/ACL 582 313 7

CODE LPPR 1183014 / BASE LPPR 25,92



### SONDE VAGINALE PERISIZE 4+ 3

Sonde vaginale à 4 électrodes hémisphériques indépendantes 2 par 2 pour stimuler et enregistrer chaque partie du périnée. Les 2 branches mobiles permettent une introduction vaginale quelle que soit la dimension du vagin, la mise en place et le maintien sont parfaits même en position debout et en dynamique. Une encoche est prévue pour insérer une paille de 1 mm et permettre le contrôle des exercices personnels à domicile.

Longueur totale sonde : 110 mm.

Poids total : 16 g.

CIP/ACL 582 214 9

CODE LPPR 1183014 / BASE LPPR 25,92



### SONDE VAGINALE TAMPON TP2B+ 4

2 larges électrodes circulaires asymétriques  
Connexion bananes femelles 2m/m

Longueur du câble : 20 cm

Longueur totale sonde : 63 mm

Poids total : 16 g

CIP/ACL 272 512 1

CODE LPPR 1183014 BASE LPPR 25,92

### 1 SONDE ANALE ANUFORM

Le design de cette sonde lui procure une grande stabilité dans le rectum et augmente le confort du patient pendant la stimulation. L'interface, la taille et la position des électrodes profilées offrent une visualisation stable et claire de l'EMG (électromyographie). Traitement debout possible.

CIP/ACL 762 993 6

CODE LPPR 1183014 / BASE LPPR 25,92



### 2 SONDE ANALE DIN 3 BROCHES

La sonde anale Saint-Cloud est adaptée à la rééducation des muscles du plancher pelvien par voie rectale chez l'homme. Elle permet l'électrostimulation fonctionnelle et le biofeedback EMG CE 0398. Longueur sonde : 11 cm, largeur sonde 1,3 cm, olivette : 1,6 cm.

CIP/ACL 796 697 0

CODE LPPR 1183014 / BASE LPPR 25,92



### 3 SONDE ANALE ST CLOUD

Sonde 2 fiches banane 2mm, avec languette de maintien amovible.

Long. 110 mm - Ø 13 mm.

CIP/ACL 431 014 0

CODE LPPR 1183014 / BASE LPPR 25,92



### 4 SONDE ANALE ANALYS+

Sonde anale à 2 électrodes-barettes latérales permettant une stimulation et un BFB EMG par quadrants opposés du canal anal. 3 encoches facilitent en outre le positionnement et le maintien de la sonde au niveau du sphincter anal externe. Enfin la longueur de la sonde permet d'éviter son aspiration rectale et de la maintenir pour appliquer un travail de contre-résistance.

Longueur totale sonde : 140 mm.

Poids total : 13 g.

CIP/ACL 519 854 4

CODE LPPR 1183014 / BASE LPPR 25,92





# LA GYNECOLOGIE



*Partenaire exclusif du pharmacien*

# LA GYNECOLOGIE

## L'INSÉMINATION ARTIFICIELLE LA FÉCONDATION IN VITRO

### 1 SONDE INTRA-UTERINE STANDARD

- Insémination Artificielle intra utérine avec sperme préparé.
- La sonde facilite l'accès au fond utérin sans traumatisme et permet de libérer les spermatozoïdes à proximité des ostiums tubaires.
- Sonde terminée par un cathéter très flexible à bout mousse et présentant deux ouvertures latérales. Volume interne de 0,38 ml.

CIP/ACL 645 822 0

CODE LPPR / BASE LPPR NR



### 2 SONDE INTRA-UTERINE MEMOIRE DE FORME

- Insémination Artificielle intra utérine avec sperme préparé.
- La sonde facilite l'accès au fond utérin sans traumatisme et permet de libérer les spermatozoïdes à proximité des ostiums tubaires.
- La sonde intra utérine à mémoire de forme est particulièrement adaptée aux cols sténosés.

CIP/ACL 582 433 2

CODE LPPR / BASE LPPR NR

### 3 CATHETER DE FRYDMAN

Pour transfert facile d'embryons lorsque le canal cervical est de perméabilité normale.  
Cathéter en polyéthylène présentant une extrémité flexible de Ø interne 1,1 mm, de Ø externe 1,6 mm ainsi qu'une ouverture distale.

CIP/ACL 639 472 1 / 4,5MM CLASSIC

CIP/ACL 582 434 9 / 4,5MM

CODE LPPR / BASE LPPR NR

POUR TRANSFERT FACILE



### 4 SET DE FRYDMAN

Pour transfert difficile d'embryons. Le set peut être utilisé lorsqu'un col est étroit ou présente un coude rendant problématique l'introduction d'un cathéter standard. Il se compose de 2 cathéters :

- un introducteur
- un cathéter de réimplantation, en polyéthylène de 21,5 cm ou 25,5 cm selon le modèle
- un mandrin malléable

CIP/ACL 582 388 7 SET COURT

CIP/ACL 245 388 1 SET SOUPLE AVEC MANDRIN

CODE LPPR / BASE LPPR NR

POUR TRANSFERT DIFFICILE



Partenaire *exclusif* du pharmacien



### CATHETER MOCK

1

Cathétérisme d'essai avant transfert d'embryon. Il permet de mimer les conditions exactes d'un transfert réel.

Le cathétérisme d'essai est recommandé pour :

- connaître l'hystérométrie,
- apprécier la configuration cervicale avant le transfert,
- anticiper les difficultés éventuelles du transfert,
- choisir le cathéter adapté.

Un cathétérisme d'essai avec le MOCK CATHETER peut être pratiqué :

- soit lors d'un cycle antérieur au transfert embryonnaire,
- soit immédiatement avant le transfert.

CIP/ACL 245 670 9

CODE LPPR / BASE LPPR NR



### SET TDT

2

Transfert d'embryons. Il permet de réduire le risque d'enchaînement dans les cryptes ou l'obstruction par du mucus susceptible de contrarier l'expulsion de l'embryon.

Le set se compose de 2 cathéters :

- un introducteur présentant une extrémité flexible et 2 repères hystérométriques. Il est muni d'un mandrin métallique recouvert de plastique.
- un cathéter de réimplantation extra-fin sur micro-tube d'acier.

CIP/ACL 707 834 7

CODE LPPR / BASE LPPR NR



### CANULE INJECTION VAGINALE

3

**INDICATION :** douche vaginale.

Stérile, usage unique. 5 orifices, longueur 20 cm,

S40 CH33

CIP/ACL 766 449 9

CODE LPPR / BASE LPPR NR

### 1 SPIRETTE

L : 23,5 cm.

Ø externe : 3,14 mm.

#### INDICATIONS :

Pour réaliser directement les aspirations exo- ou endo-cervicales.

S'utilise sans seringue.

CIP/ACL 582 493 5

CODE LPPR / BASE LPPR NR



### 2 PIPELLE DE CORNIER

Étude de l'endomètre :

- recherche d'une insuffisance lutéale,
- surveillance d'un traitement hormonal,
- saignements anormaux,
- cultures bactériologiques pour l'identification des germes pathogènes.
- Gaine souple transparente perforée à son extrémité distale par un orifice latéral et présentant 4 graduations repères à 4, 7, 8 et 10 cm.
- Un piston interne.

CIP/ACL 245 398 7

CODE LPPR / BASE LPPR NR





# LA PERFUSION



*Partenaire exclusif du pharmacien*

### 1 POUSSE SERINGUE SPACE

Caractérisé par sa simplicité d'emploi, son niveau de sécurité et sa fiabilité. Caractéristiques générales :

- Petit et léger.
- Les paramètres de perfusion sont clairement accessibles à l'écran.
- Doté d'alarmes de sécurité.
- Fonctionne sur secteur ou sur piles.
- Possibilité d'adapter une batterie.
- Reconnaissance automatique de la capacité de la seringue et utilisation possible des principales seringues disponibles sur le marché.

CIP/ACL 271 548 2



1

DISPONIBLE  
AUSI EN  
LOCATION

### 2 MINI POUSSE SERINGUE

Pousse seringue portable spécialement conçu pour les perfusions ambulatoires à domicile.

- Sélection du débit à trois chiffres avec décimal, incrément de 0,1 ml. Poids : 130 g avec piles.
- Autonomie piles : 2 mois ou 70 perfusions.
- Débit (incrément de 0,1 ml/h).
- Seringue de 20 ml : de 0,1 à 28 ml/h
- Alarmes sonores et visuelles : fin de perfusion.

CIP/ACL 518 178 5



2

DISPONIBLE  
AUSI EN  
LOCATION

### 3 POMPE SUPERPID

CRONO Super PID est une pompe portable destinée à l'administration sous-cutanée de médicaments pour le traitement des déficits immunitaires.

CRONO Super PID est un concentré de haute technologie et d'esthétique poussée. Elle est parfaitement adaptée pour le traitement à domicile, grâce à ses dimensions compactes et à son poids réduit.

CIP/ACL 582 160 6

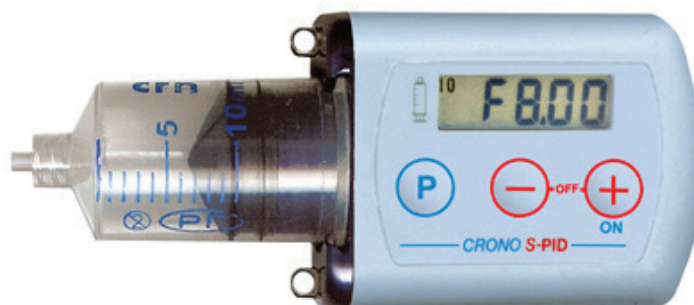

3

DISPONIBLE  
AUSI EN  
LOCATION

Mise en place du matériel à domicile

Partenaire *exclusif* du pharmacien





DISPONIBLE  
AUSSI EN  
LOCATION

### POMPE VOLUMÉTRIQUE PV3000

1

#### INDICATIONS :

- Utilisée pour les perfusions de solutés, la nutrition parentérale et la transfusion.
- Elle est destinée plus particulièrement aux micro-perfusions pour les nouveaux nés et jeunes enfants, ainsi qu'aux patients souffrant de restrictions hydriques.

#### Caractéristiques générales :

- Peut-être utilisée pour les perfusions par voie veineuse ou artérielle.
- Ses caractéristiques et différentes options en font un choix idéal pour un usage dans les services de médecine, de soins intensifs, comme au domicile.
- Les messages et alarmes permettent à l'utilisateur de maintenir une administration constante et de qualité.
- La pompe est livrée avec une pince de fixation.

#### CARACTÉRISTIQUES TECHNIQUES :

- Perfusion primaire et secondaire permettant la perfusion d'un ou de deux produits simultanément.
- Mode bolus.
- Perfusion par paliers avec rampes de montée et de descente (optionnelles).
- Capacité batterie de 6 heures.
- Historiques des événements.
- Verrouillage du clavier.

CIP/ACL 245 811 1



DISPONIBLE  
AUSSI EN  
LOCATION

### POMPE CADD SOLIS VIP

2

La pompe à perfusion CADD Solis procure un traitement médicamenteux aux patients à l'hôpital ou à domicile. Portable, elle permet de déambuler en toute sécurité tout en suivant le traitement. Elle est préconisée pour une perfusion intraveineuse, intra-artérielle, sous-cutanée, intrapéritonéale, à proximité des nerfs, dans un site intra opératoire, dans l'espace épidural ou dans l'espace sous-arachnoïdien.

Elle est destinée aux traitements qui nécessitent un débit continu de perfusion, des doses demandées contrôlées par le patient, ou les deux (comme l'analgésie contrôlée par le patient).

CIP/ACL 203 647 9



### BOITIER PROTECTION ROBINET 3 VOIES

3

Il participe à la lutte contre les infections nosocomiales en isolant la rampe et le robinet 3 voies du milieu extérieur.

- Boîtier souple avec clip de maintien.
- Facilité de manipulation.
- Léger, ne tire pas sur le cathéter.
- Atraumatique pour le patient.

CIP/ACL 581 129 8

CODE LPPR / BASE LPPR NR

# LA PERFUSION

## LES TECHNIQUES DE PERFUSION

### 1 PERFUSION DE DURÉE INFÉRIEURE À 6H

CIP/ACL 513 614 1 INFUSEUR EASY II ST 100-1-S  
CIP/ACL 513 617 0 INFUSEUR EASY II ST 400-2-S  
CIP/ACL 709 506 7 INFUSEUR INTERMAT LV100DIFF  
CIP/ACL 709 509 6 INFUSEUR INTERMAT LV50DIFF  
CIP/ACL 664 359 0 INFUSEUR INTERMAT SV100DIFF  
CIP/ACL 628 833 8 INFUSEUR INTERMAT SV200DIFF

Un diffuseur portable est un ballon en élastomère gonflé avec la substance à administrer. Le ballon va chasser le produit vers un régulateur de débit (loi de Poiseuille) via un cathéter qui, du fait de la forme étoilée de sa lumière, est inclampable. La purge du système est automatique pour éviter tout risque d'embolie. L'autonomie du système sera fonction :

- du volume du ballon,
- du débit autorisé par le régulateur.

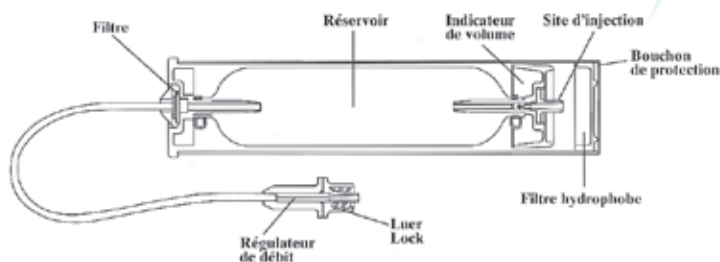

### 2 PERFUSION DE DURÉE ENTRE 6H ET 72H

CIP/ACL 407 518 2 INFUSEUR BAXTER 2ML/H  
CIP/ACL 748 740 7 INFUSEUR BAXTER 5ML/H  
CIP/ACL 407 510 1 INFUSEUR BAXTER LV10  
CIP/ACL 407 508 7 INFUSEUR BAXTER LV5ML/H  
CIP/ACL 748 741 3 INFUSEUR BAXTER ONE DAY  
CIP/ACL 513 599 2 INFUSEUR EASY II LT 270-54  
CIP/ACL 513 598 6 INFUSEUR EASY II LT 100-50  
CIP/ACL 513 592 8 INFUSEUR EASY II LT 125-25  
CIP/ACL 513 594 0 INFUSEUR EASY II LT 60-30



### 3 PERFUSION DE DURÉE ÉGALE OU SUPÉRIEURE À 72H

CIP/ACL 407 515 3 INFUSEUR BAXTER LV2ML/H  
CIP/ACL 748 746 5 INFUSEUR BAXTER MULTI DAY  
CIP/ACL 513 609 8 INFUSEUR EASY II LT 100-200  
CIP/ACL 513 607 5 INFUSEUR EASY II LT 270-135



### 4 PANIER À PERFUSION

Panier porte flacon sérum en fil d'acier plastifié avec anse d'accrochage. Permet la suspension des flacons en verre ou en plastique à perfusion. Modèle ouvert pour le passage du tube d'alimentation.

CIP/ACL 519 823 1 PANIER À PERFUSION 1000 ML  
CIP/ACL 245 396 4 PANIER À PERFUSION 125 ML  
CIP/ACL 519 596 5 PANIER À PERFUSION 250 ML  
CIP/ACL 519 822 5 PANIER À PERFUSION 500 ML  
CODE LPPR / BASE LPPR NR



Tous les diffuseurs sont livrés avec une seringue pour en effectuer le remplissage.

Partenaire *exclusif* du pharmacien

### LES ÉPICRANIENNES OU MICROPERFUSEURS

**1**

Encore appelées aiguilles à ailettes ou butterfly. Les ailettes facilitent la préhension et la fixation du dispositif sur la peau.

CODE LPPR / BASE LPPR NR

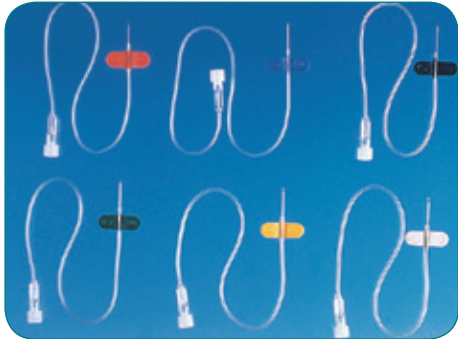
**1**

Couleur	Gris	Orange	Violet	Noir	Beige
Gauge	27G	25G	24G	22G	19G
Diamètre en mm	4/10	5/10	5,5/10	7/10	11/10
Longueur en mm	10	15	20	20	20
CIP/ACL	519 782 3	519 682 9	519 681 2	519 683 5	519 785 2

### MICROPERFUSEUR 9-10 JAUNE

**2**

Aiguille microperfuseur stérile, à usage unique en blister individuel pelable cône rigide Luer Lock. Aiguille à triple affilage et traitement silicone antifriction. Code couleur international. Tube 300 mm.

INDICATIONS :

Accès veineux périphérique thérapeutique, prélèvement de matériel biologique à but diagnostique.

CIP/ACL 519 784 6 / CODE LPPR / BASE LPPR NR

**2**

**3**

### ADAPTATEUR LUER VENOJECT

**3**

Adaptateur luer 6 %, raccord mâle.

Embase munie d'un pas de vis, manchon en caoutchouc synthétique venant recouvrir entièrement la canule et obturer l'aiguille, garantissant une parfait étanchéité.

CIP/ACL 245 744 2 BOÎTE DE 100

CODE LPPR / BASE LPPR NR

**4**

### CATHETER BD INTIMA 24 G

**4**

Le BD Intima est un microperfuseur à ailettes avec un cathéter court en Vialon et une tubulure intégrée. Le BD Intima est recommandé pour :

- La perfusion intraveineuse de longue durée.
- La perfusion de veines fragiles. Il est utilisé dans tous les services (néonatalogie, oncologie, gériatrie, médecine interne,...).
- Les techniques de cathétérisation sans contact avec le sang (maladies infectieuses).

CIP/ACL 518 095 2 / CODE LPPR / BASE LPPR NR

### MINI SPIKE®

**5**

Mini-Spike® permet des prélèvements et des introductions sans aiguille de liquide dans des flacons de verre ou des poches. Il n'y a donc plus de risque de piqûre d'aiguille accidentelle et de contact avec les produits. Il dispose d'un filtre à solution et d'une valve qui s'ouvre automatiquement à la connexion d'une seringue (luer ou luer-lock) et se referme à la déconnexion. Grâce à cette valve, l'étanchéité du système permet de réaliser les transferts de solution, quelle que soit la position du flacon.

CIP/ACL 516 950 2 / CODE LPPR / BASE LPPR NR

**5**

# LA PERFUSION

## LES ACCÈS

### 1 LES AIGUILLES DE HUBER TYPE 1

Aiguille nue, sans prolongateur, montée sur embase Luer lock. Elle peut être droite (en théorie pour hépariniser) ou courbée (pour alimenter la chambre).



DROITE COURBE

### LES AIGUILLES DE HUBER

Aiguilles spéciales nécessaires à l'utilisation d'une chambre à cathéter implantable. Ces aiguilles, dites "type pointe de Huber", ont comme caractéristique de posséder un biseau tangentiel évitant ainsi tout effet "emporte-pièce".

Forme	Droite	Droite	Courbe	Courbe	Courbe	Courbe
Gauge	20	22	20	20	22	22
Longueur en mm	40	30	20	25	20	25
CIP/ACL	722 451 8	722 444 1	722 448 7	722 445 8	722 443 5	722 447 0

### 2 LES AIGUILLES DE HUBER TYPE 2

Aiguille montée sur prolongateur avec en général, clamp, raccord Luer lock, bouchon Luer lock, avec ou sans site d'injection (raccord Y). Elle est définie comme étant une aiguille de type 1 + système solide adhésif ou agrippant, permettant le maintien de celle-ci. Exemple : le GRIPPER®

La pince amovible permet une meilleure préhension de l'aiguille tout en autorisant sa fixation par un adhésif. La base en mousse améliore le confort du patient. Les plus courantes :

■ 22 G = 0,7 mm de diamètre externe, surtout utilisée en pédiatrie.

■ 20 G = 0,9 mm.

Chaque modèle est proposé en 2 longueurs : 19 mm ou 25 mm.

Le choix de la longueur de l'aiguille dépendra des critères suivants : forme, localisation, profondeur de la chambre, épaisseur de la peau.

Forme	Gripper	Gripper	Gripper	Gripper	Gripper	Gripper
Gauge	19	20	20	20	22	22
Diamètre en mm	11/10	9/10	9/10	9/10	7/10	7/10
Longueur en mm	19	19	25	32	19	25
CIP/ACL	582 387 0	582 406 5	582 403 6	582 404 2	292 779 3	582 210 3



GRIPPER®

### 3 PERFUSEUR 1 VOIE + AIGUILLE

Percuteur compte-goutte avec prise d'air + protecteur de stérilité + Filtre.

■ Tubulure 2,9 x 4,1 mm, longueur : 130 cm.

■ Clamp avec roulette.

■ Site d'injection en Y.

■ Tubulure distale 2,9 x 4,1 mm, longueur : 20 cm.

■ Embout luer male avec bague mobile + protecteur de stérilité.

■ 1 Aiguille 21G.

CIP/ACL 245 465 6

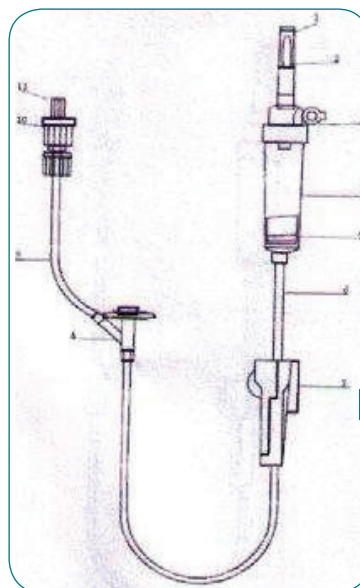

Partenaire *exclusif* du pharmacien

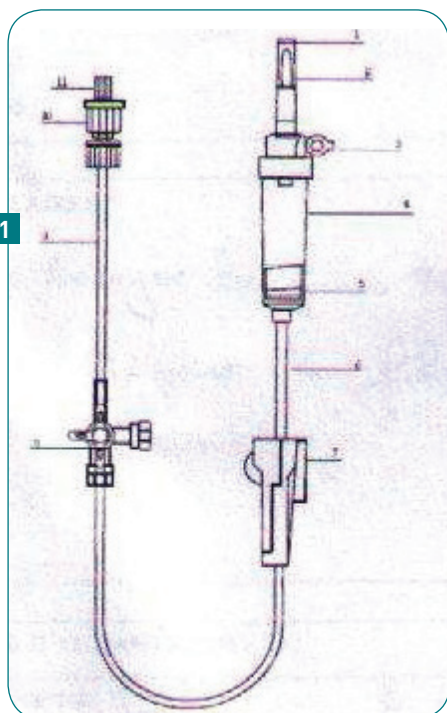

1

### PERFUSEUR 3 VOIES + AIGUILLE 1

- Percuteur compte-gouttes avec prise d'air + protecteur de stérilité + Filtre.
  - Tubulure 2,9 x 4,1 mm, longueur : 130 cm.
  - Clamp avec roulette.
  - Robinet 3 voies.
  - Tubulure distale 2,9 x 4,1 mm, longueur : 45 cm.
  - Embout luer mâle avec bague mobile + protecteur de stérilité.
  - 1 Aiguille 21G.
- CIP/ACL 245 466 2

### KIT PERFUSEUR INTRAFIX STANDARD + AIGUILLE 0,6 X 25 2

Perfuseur à prise d'air incorporée à membrane hydrophobe, obturable par clapet.  
 Embout terminal luer-lock mobile purgeable : à membrane hydrophobe avec verrou Lock mobile.

CIP/ACL 725 402 8

### KIT PERFUSEUR INTRAFIX + MICROPERFUSEUR 0,7 X 20 3

Perfuseur à prise d'air incorporée à membrane hydrophobe, obturable par clapet.  
 Embout terminal luer-lock mobile purgeable : à membrane hydrophobe avec verrou Lock mobile.

CIP/ACL 421 893 1

### KIT PERFUSEUR INTRAFIX 3 VOIES + MICROPERFUSEUR 0,7 X 20 4

Perfuseur à prise d'air incorporée à membrane hydrophobe, obturable par clapet.  
 Embout terminal luer-lock mobile purgeable : à membrane hydrophobe avec verrou Lock mobile.  
 Les appareils avec robinet 3 voies sont déconnectables à 60 cm de l'embout terminal.

CIP/ACL 626 491 2



5

### OBTURATEUR POUR CATHETER 5

Ces obturateurs en polyéthylène sont adaptés à la taille du cathéter. Ils obturent sa lumière intérieure lorsque celui-ci n'est pas utilisé et évitent tout phénomène de thrombus, pouvant boucher et rendre inutilisable le cathéter.

- |                   |       |          |
|-------------------|-------|----------|
| CIP/ACL 658 765 0 | 25-9  | 22G BLEU |
| CIP/ACL 658 766 7 | 30-11 | 20G ROSE |
| CIP/ACL 518 086 3 | 51-13 | 18G VERT |
| CIP/ACL 658 771 0 | 51-17 | 16G GRIS |
- CODE LPPR / BASE LPPR NR

### 1 CASSETTE RÉSERVOIR POUR POMPE CADD

Pour perfusion de solution médicamenteuse à l'aide des pompes CADD. Réservoir avec poche interne de 50 ou 100 ml adaptable sur les pompes CADD. Tubulure 20 cm et clamp. Embout femelle luer lock. Volume de purge 0,2 ml. Débit maximum 125 ml/h  
CIP/ACL **245 844 7** RÉSERVOIR 50 ML  
CIP/ACL **245 843 0** RÉSERVOIR 100 ML



### 2 RÉSERVOIR TRANSFERT + RACCORD LUER MÂLE

Set d'administration dont les particularités sont les suivantes : Il s'utilise avec les pompes CADD. Ce set d'administration est utilisé lorsque la perfusion nécessite un volume supérieur à 100 ml ou lorsque le médicament est conditionné dans une poche accessible par un perceur.

CIP/ACL **245 840 1**



### 3 SERINGUE CRONO 20 ML

Réservoir à usage unique stérile, adapté exclusivement pour les pompes CRONO T - PAR - SUPER PID - FIVE. Seringue 20 ml luer lock 19g 1,10 x 40 mm graduée au 2 ml. Stérile, usage unique.

CIP **582 248 0**

### 4 SET PERFUSION NERIA

Set de perfusion sous-cutanée à usage unique. Longueur tubulure 60 cm. Longueur aiguille 6 mm.

CIP/ACL **581 732 6**

### 5 SET PERFUSION PRIMAIRE/SECONDAIRE POUR POMPE PV3000

Tubulure pour perfusion primaire/secondaire, avec valve anti-retour et 2 sites d'injection sans aiguille. En la raccordant à 1 perfuseur classique permet de faire passer 2 poches.

CIP/ACL **581 569 8** RÉF 21-0442-25

CODE LPPR / BASE LPPR NR

### 6 TUBULURE POUR POMPE CADD

Descriptif du dispositif :

■ Prolongateur CADD avec valve anti-siphon. Pour utilisation avec les cassettes réservoirs 50 ou 100 ml.

■ Deux Luers mâles.

CIP/ACL **245 839 3** VOLUME DE PURGE : 1.1 ML

RÉF. 21-7045-24 LONGUEUR 76 CM

CIP/ACL **245 841 8** VOLUME DE PURGE : 1.4 ML

RÉF. 21-7046-24 LONGUEUR 114 CM

CIP/ACL **245 842 4** VOLUME DE PURGE : 1.7 ML

RÉF. 21-7047-24 LONGUEUR 152 CM

■ Diamètre extérieur : 2,667 mm.

■ Diamètre intérieur : 1,016 mm.

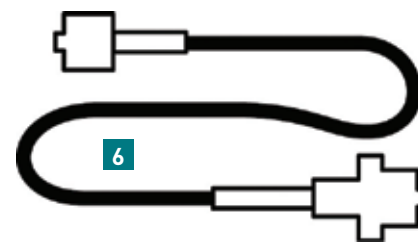

### 7 TUBULURE POUR POMPE VOLUMÉTRIQUE

Descriptif du dispositif :

■ 1 Percuteur universel pour poche et bouteille.

■ 1 Chambre compte-gouttes.

■ 1 Tubulure à cassette.

■ 1 Clamp à roulette.

■ 1 Site d'injection.

■ 1 Luer Lock.

CIP/ACL **245 845 3**



### 8 TUBULURE DOUBLE POMPE PV3000

Transfuseur en Y pour réservoir souple.

CIP/ACL **272 360 7**

# LA PERFUSION

## LES SETS

### DISPOSET PERF POSE IV+PERF 3V **1**

Set de pose sur voie périphérique IV et remplissage du perfuseur avec perfuseur.

CIP/ACL **788 793 4**

### DISPOSET PERF IV+PERF 3V **2**

Set de pose sur voie périphérique IV avec perfuseur robinet 3 voies.

CIP/ACL **788 788 0**

### DISPOSET PERF IV-VF + PERF 3V **3**

Set de pose sur voie périphérique IV avec perfuseur robinet 3 voies pour veines fragiles.

CIP/ACL **788 802 3**

### DISPOSET PERF MUC CI-CATH C **4**

Set mucoviscidose de pose sur chambre implantable ou cathéter central.

CIP/ACL **794 561 4**

### DISPOSET REMP PERF-DIFFUS **5**

Set de remplissage pour perfuseur ou diffuseur .

CIP/ACL **788 796 3**

**1** à **5**

# LA PERFUSION

## LES SETS

### 1 HANDYSET SAF-T-INTIMA DROIT

Set de pose sur voie veineuse périphérique avec cathéter droit 24G.

- Perfusion du patient à domicile ou en collectivité.
- Manipulation loin du point de ponction pour une plus grande sécurité des soins et un plus grand confort du patient.
- Durée de pose de 24 à 96 h.

CIP/ACL **980 876 1**



### 2 HANDYSET SAF-T-INTIMA Y 22G

Set de pose sur voie veineuse périphérique avec cathéter Y 22G. Parmi les indications citons :

- Perfusion pour patients à veines fragiles (pédiatrie, gériatrie, oncologie).
- Perfusion de longue durée, continue, discontinuée (pompes).
- Traitement de la douleur, réhydratation.

CIP/ACL **980 875 5**

CODE LPPR **1182078** / BASE LPPR **11,43**



### 3 SET DE SAIGNÉE

Set pour prélèvement à domicile comprenant : 1 redon sous vide de 600ml avec raccord luer mâle et témoin de vide, 1 tubulure d'un mètre luer mâle-mâle, 1 microperfuseur 11/10 ou de diamètre inférieur, 1 paire de gants stériles taille 7/8, 1 serviette.

CIP/ACL **794 381 6**

CODE LPPR **1192869** / BASE LPPR **10,00**



### 4 SET MEDISET RINCAGE VOIE CENTRALE

Spécialement conçu pour le rinçage/héparinisation avec pince médisecur.

CIP/ACL **601 369 0**

CODE LPPR / BASE LPPR **NR**

### 5 SET MEDISET POSE CHAMBRE IMPLANTABLE+AIG SECURISEE

Spécialement conçu pour la pose sur chambre implantable avec aiguille de Huber type II 20G

CIP/ACL **601 368 4**

CODE LPPR / BASE LPPR **NR**



Partenaire *exclusif* du pharmacien



# LA PERFUSION

## LES SETS



### 1 SET MEDiset POSE VEINES FRAGILES

Spécialement conçu pour la pose « veines fragiles » I.V ou S.C avec perfuseur 3V intégré.

CIP/ACL 601 369 5

CODE LPPR / BASE LPPR NR



### 2 SET MEDiset POSE PÉRIPHÉRIQUE + PERF 3V

Spécialement conçu pour la pose sur voie périphérique I.V ou S.C avec perfuseur 3V intégré.

CIP/ACL 601 368 7

CODE LPPR / BASE LPPR NR



### 3 SET MEDiset TOUTES VOIES SANS PERFUSEUR

Spécialement conçu pour le remplissage/reconstitution pour pousse seringue.

CIP/ACL 601 368 5

CODE LPPR / BASE LPPR NR



### 4 SET MEDiset PICC LINE

Set pour pose de perfusion sur picc line, changement du pansement et de la valve bidirectionnelle en conditions stériles.

CIP/ACL 601 368 9

CODE LPPR / BASE LPPR NR



### 5 SET MEDiset PERFUSEUR 3 VOIES + AIGUILLE

Perfuseur de gravité pour perfusion. A utiliser sur une poche ou un flacon.

CIP/ACL 995 691 2



### 6 SET MEDiset POSE VOIE SOUS CUTANÉE + PERF 1V

Spécialement conçu pour les perfusions sous cutanées.

CIP/ACL 601 368 8

CODE LPPR / BASE LPPR NR

### 1 DOSIFLOW 1 + SITE

Régulateur de débit de précision pour solutions intraveineuses.

Corps en ABS, tubulure en PVC, chambre compte-gouttes en Polyéthylène, Polypropylène, ABS, PVC.

CIP/ACL 245 681 0

CODE LPPR / BASE LPPR NR



### 2 OBTURATEUR LOCK BLANC

Obturateur mâle luer verrouillable permettant d'obtenir une embase femelle.

Ce produit est constitué d'un cône mâle 6 % protégé par le boîtier de l'obturateur ;

CIP/ACL 725 426 4

CODE LPPR / BASE LPPR NR



### 3 OBTURATEUR UNIVERSEL ROUGE (BOITE DE 100)

Obturateur universel permettant d'obturer au choix :

- un embout mâle (luer ou lock)
- une embase femelle.

CIP/ACL 725 424 1

CODE LPPR / BASE LPPR NR



### 4 BOUCHON POUR CATHÉTER

Bouchon luer lock avec membrane caoutchouc.

CIP/ACL 581 467 0

CODE LPPR / BASE LPPR NR

### 5 PROLONGATEUR POUR POUSSE SERINGUE

Prolongateur souple pour pousse seringue mâle/femelle, avec un très faible volume résiduel.

CIP/ACL 519 789 8 / 150 CM

CIP/ACL 581 236 9 / 200 CM

CODE LPPR / BASE LPPR NR



### 6 PROLONGATEUR CATHÉTER

Prolongateur polyvalent Femelle Luer-lock / Mâle Luer-lock.

CIP/ACL 716 205 9 / DIAM INT 2,5 MM

DIAM EXT 4 MM – LONG 13,5 CM

CIP/ACL 652 305 8 / DIAM INT 2,5 MM

DIAM EXT 4 MM – LONG 25 CM

CIP/ACL 716 208 8 / DIAM INT 2,5 MM

DIAM EXT 4 MM – LONG 100 CM

CODE LPPR / BASE LPPR NR



### 7 PROLONGATEUR CATHÉTER 2 VOIES

Diamètre interne 2,5 mm.

Avec bouchon à membrane pour injection à l'aiguille.

CIP/ACL 716 200 7 / CODE LPPR / BASE LPPR NR





1



2

### PROLONGATEUR CATHÉTER 3 VOIES

1

Diamètre interne 2,5 mm.

Avec bouchon à membrane sur voie latérale du robinet.

CIP/ACL **651 397 6** / CODE LPPR / BASE LPPR NR

### GRIP LOK SYSTÈME DE FIXATION POUR CATHÉTER PICC

2

Grip Lok® est un nouveau système de fixation de dispositifs médicaux pour l'adulte et l'enfant : les cathéters, les sondes, les tubulures, les drains,... Il permet de stabiliser en toute sécurité le dispositif.

CIP/ACL **582 411 9** / GRIP LOCK 3 EN 1

CIP/ACL **582 413 1** / GRIP LOCK PICC

CODE LPPR / BASE LPPR NR



3

### GRIP LOK UNIVERSEL POUR CATHÉTER PICC

3

Dispositif de fixation universel notamment pour cathéters de type PICC adulte (cathéter veineux central introduit par voie périphérique). Il assure une fixation efficace et sûre du cathéter, il aide à prévenir tout retrait accidentel du cathéter ou toute migration. C'est un dispositif sans latex, livré stérile sous sachet pelable.

Il s'applique aussi simplement qu'un pansement et peut être facilement placé et ajusté avec des mains gantées.

CIP/ACL **582 410 2** / CODE LPPR / BASE LPPR NR



4

### ROBINET 3 VOIES

4

Permet de faire passer alternativement une substance médicamenteuse et une solution de rinçage en étant sûr de ne pas introduire d'air dans le circuit de la perfusion.

CIP/ACL **518 123 6** / CODE LPPR / BASE LPPR NR



5

### RAMPE DE 3 ROBINETS

5

Permet de multiplier les possibilités de raccordement à la même perfusion.

CIP/ACL **725 421 2** / CODE LPPR / BASE LPPR NR



6

### VALVE AUTO FLUSH

6

Accessoire de cathétérisme polyvalent en système clos, sans aiguille, permettant le prélèvement, l'injection ponctuelle ou la perfusion continue de fluides ou de médicaments.

CIP/ACL **582 412 5** / CODE LPPR / BASE LPPR NR

### CASQUE RÉFRIGÉRANT CRYOCAP+BONNET

7

Utilisé pour limiter les risques d'alopécie en cas de chimiothérapie. Il doit être conservé au congélateur pendant au moins 2 h à -18 °C.

Prévoir plusieurs casques pour le renouvellement en cas de réchauffement. Il se pose au moins 15 mn avant le début du traitement et doit être maintenu 45 mn après la fin de la séance.

CIP/ACL **245 019 6**

CODE LPPR / BASE LPPR NR



7

# LA PERFUSION

NOTES

Area with horizontal dotted lines for taking notes.



# LA NUTRITION



*Partenaire exclusif du pharmacien*

### 1 DELICAL BOISSON HPHC EDULCOREE SANS SUCRE

Mélange hyper protidique et hypercalorique. Troubles de la glycémie. Par 4 x 200 ml.

■ Délicat boisson HP HC type lactée, sans gluten, sans lactose.

CIP/ACL 967 379 8 VANILLE

CODE LPPR 1160792 / BASE LPPR 8,51 LE PACK

■ Délicat boisson fruitée édulcorée, sans gluten, sans lactose.

CIP/ACL 967 207 2 THE-PECHE

CODE LPPR 1144238 / BASE LPPR 8,51 LE PACK



1

### 2 DELICAL BOISSON LACTÉE HP/HC

Boisson lactée avec lactose, hypercalorique et hyperprotidique. Par 4 x 200 ml.

**INDICATION** : Dénutrition protéino-énergétique (personnes âgées, cancer, situation hypercatabolique, escarres, mucoviscidose...).

CIP/ACL 487 720 8 CAFÉ

CIP/ACL 487 721 4 CHOCOLAT

CIP/ACL 981 184 6 NATURE

CIP/ACL 487 722 0 FRUITS ROUGES

CIP/ACL 487 723 7 VANILLE

CIP/ACL 955 956 5 PÊCHE ABRICOT

CODE LPPR 1160792 / BASE LPPR 9,04 LE PACK



2

### 3 DELICAL CÉRÉALES INSTANT

■ Hypercalorique.

■ Riche en protéines et source de fibres.

■ Préparation instantanée épaississante en poudre.

Par boîte de 420 g.

**INDICATION** : Dénutrition protéino-énergétique, troubles de la déglutition ou de la mastication.

CIP/ACL 455 471 2 BISCUITÉE

CIP/ACL 455 472 9 MIEL VANILLE

CODE LPPR 1168776 / BASE LPPR 11,83 LA BOITE



3

### 4 DELICAL CRÈME DESSERT SANS LACTOSE

Sans lactose, hyperprotidique et hypercalorique. Par 4 x 200 g.

**INDICATION** : Dénutrition protéino-énergétique, intolérance au lactose, troubles de la déglutition ou de la mastication.

CIP/ACL 953 806 6 ABRICOT

CIP/ACL 953 807 2 CAFÉ

CIP/ACL 953 808 9 CARAMEL

CIP/ACL 953 809 5 CHOCOLAT

CIP/ACL 953 810 3 VANILLE

CODE LPPR 1160792 / BASE LPPR 9,04 LE PACK



4

### 5 DELICAL CREME HP HC SANS SUCRE

Mélange hyper protidique et hypercalorique. Troubles de la glycémie. Par 4 x 200 ml.

Sans gluten, sans lactose.

CIP/ACL 710 437 5 VANILLE

CODE LPPR 1160792 / BASE LPPR 8,51 LE PACK



5



1



2



3



4



5

### DELICAL CRÈME LA FLORIDINE 1

Crème dessert au lait entier, avec lactose, hyperprotidique et hypercalorique. Par 4 x 200 g.

**INDICATION** : Dénutrition protéino-énergétique, troubles de la déglutition ou de la mastication.

CIP/ACL 970 262 0 ABRICOT

CIP/ACL 970 263 7 CAFÉ

CIP/ACL 970 264 3 CHOCOLAT

CIP/ACL 970 266 6 PRALINÉ

CIP/ACL 970 267 2 VANILLE

CIP/ACL 544 789 8 FRAISE

CODE LPPR 1160792 / BASE LPPR 9,04 LE PACK

### DELICAL BOISSON FRUITÉE 2

Boisson fruitée sans lait. Boisson protéino-glucidique. Par 4 x 200 ml.

**INDICATION** : Dénutrition, dégoût du lait, déshydratation.

CIP/ACL 208 530 2 FRUITS DU VERGER

CIP/ACL 208 531 9 MANGUE ABRICOT

CIP/ACL 208 533 1 RAISIN

CODE LPPR 1144238 / BASE LPPR 9,04 LE PACK

### DELICAL NUTRA'MIX 3

**INDICATION** : Dénutrition protéino-énergétique, troubles de la déglutition ou de la mastication (gériatrie, maladies neuro-dégénératives, stomatologie, ORL...), dégoût du lait.

■ Delical Nutra'Mix HP HC : plat mixé prêt à l'emploi, hypercalorique, hyperprotidique. Par 4 bols de 300 g.

CIP/ACL 972 327 2 CANARD LENTILLES

CIP/ACL 972 329 5 DINDE RATATOUILLE

CIP/ACL 972 338 4 POULE AU POT

CIP/ACL 972 334 9 PÂTES BOLOGNAISES

CIP/ACL 972 333 2 SAUMON EPINARDS

CIP/ACL 972 326 6 BŒUF BOURGUIGNON

CIP/ACL 972 337 8 PORC PRINTANIÈRE

CODE LPPR 1145692 / BASE LPPR 14,28 LE PACK

### DELICAL POTAGE HP HC 4

Hyperprotidique, hypercalorique, prêt à l'emploi. Par 4 x 300 ml.

**INDICATION** : Dénutrition protéino-énergétique, anorexie, inappétence, déglutition douloureuse, problèmes de mastication, déshydratation, apports restreints en sucres.

CIP/ACL 996 828 1 POIREAUX/POMMES DE TERRE

CIP/ACL 996 829 8 CAROTTES/TOMATES/BASILIC

CIP/ACL 996 830 6 LÉGUMES VARIÉS

CIP/ACL 974 351 8 CHAMPIGNONS

CODE LPPR 1145692 / BASE LPPR 14,28

### DELICAL MAX 300 5

Pour alimentation orale hyperprotidique et hypercalorique, sans fibres, enrichi en vitamines et en minéraux.

Conditionnée en bouteille de 300 ml (pack de 4).

CIP/ACL 535 146 0 CAFÉ

CIP/ACL 535 147 7 CHOCOLAT

CIP/ACL 535 148 3 FRAISE

CIP/ACL 535 145 4 VANILLE

CODE LPPR 1145692 / BASE LPPR 14,28 LE PACK

### 1 DELICAL POUDRE DE PROTÉINES

Poudre de protéines enrichie en vitamines et minéraux. Boite de 500 g. **INDICATION** : Dénutrition, hypercatabolisme, fonte musculaire, carence en protéines.

CIP/ACL **423 406 0**

CODE LPPR **1131827** / BASE LPPR **17,87**



1

### 2 DELICAL RENAL INSTANT

**INDICATION** : Poudre hyperprotéinée et riche en calorie destinée à enrichir l'alimentation et conseillée pour les besoins nutritionnels en cas de dénutrition ou risque de dénutrition chez les patients dialysés, les patients nécessitant un apport restreint en eau et en électrolytes. Boite de 360 g.

CIP/ACL **442 746 8**

CODE LPPR **1168776** / BASE LPPR **11,83**



2

### 3 DELICAL EFFIMAX 2.0

Boisson concentrée sans lactose, hypercalorique, hyperprotéidique. **INDICATION** : Conseillée aux patients intolérants au lactose ou qui n'aiment pas le goût du lait, en cas de : dénutrition globale, perte de poids involontaire, hypercatabolisme ; trouble de l'alimentation type anorexie, troubles de la mastication, déglutition douloureuse, inappétence. Pack de 4 bouteilles.

CIP/ACL **987 279 9** CAFÉ

CIP/ACL **987 280 7** CHOCOLAT

CIP/ACL **987 281 3** PÊCHE/PASSION

CIP/ACL **987 283 6** VANILLE

CIP/ACL **981 185 2** FIBRE SAVEUR CÉRÉALES

CIP/ACL **208 535 4** FIBRE SAVEUR FRAISE

CODE LPPR **1160792** / BASE LPPR **9,04**



3

### 4 FIBRELINE MÉLANGE DE FIBRES

Complexe de fibres solubles et insolubles pour réguler le transit intestinal. Boite de 400 g.

**INDICATION** : Carences d'apports en fibres, troubles du transit, notamment dans le cas de constipation iatrogène, physiologique (personne âgée, femme enceinte ...), pathologies associées à l'insuffisance de consommation de fibres.

CIP/ACL **510 836 3** / CODE LPPR / BASE LPPR **NR**



4

### 5 FIBRELINE PURÉE DE FRUITS

Riche en fibres issues des fruits et du blé pour combattre la constipation. Non agressif pour la muqueuse intestinale. Pot de 100 ou 105 g.

**INDICATION** : Constipation, insuffisance de consommation de fibres.

CIP/ACL **468 755 4** PRUNEAU

CIP/ACL **468 754 8** RHUBARBE/ABRICOT

CODE LPPR / BASE LPPR **NR**



5

### 6 DELICAL NUTRAPOTE

Recommandés en cas de :

- dénutrition protéino-énergétique.
- maladie neuro-dégénératives, tomalogie et cancers de la sphère ORL.
- intolérance au lactose.
- troubles de la déglutition, ou problèmes de mastication.
- régime pauvre en lipides.

Par 4 x 200 ml.

CIP/ACL **516 294 8** POMME ABRICOT

CIP/ACL **516 302 0** POMME BANANE

CIP/ACL **516 300 8** POMME FRAISE

CIP/ACL **516 297 7** POMME

CODE LPPR **1144238** / BASE LPPR **8,51** LE PACK



6

Partenaire *exclusif* du pharmacien





1

### GELODIET EAUX GELIFIÉES

1

Eaux gélifiées prêtes à l'emploi, texture ferme, gélifiant d'origine végétale. **INDICATION** : S'utilise pour couvrir les besoins hydriques, sans risque de fausse route en cas de troubles de la déglutition aux liquides : AVC, Parkinson, Alzheimer, paralysie, cancers de la sphère ORL...

SUCRÉES

CIP/ACL **753 785 5** CITRON

CIP/ACL **753 783 2** FRAISE

CIP/ACL **753 784 9** GRENADINE

CIP/ACL **760 800 6** POMME VERTE

CIP/ACL **794 496 8** RAISIN

CIP/ACL **794 495 1** FRUITS DU VERGER

EDULCORÉES

CIP/ACL **439 500 1** COLA

CIP/ACL **753 786 1** ORANGE

CIP/ACL **753 787 8** MENTHE

CIP/ACL **439 499 3** THÉ PÊCHE

CODE LPPR / BASE LPPR **NR**



2

### GELODIET POUDRE ÉPAISSISANTE

2

Elle permet d'épaissir tous types d'aliments et de boissons (potage, compote, café, lait, jus de fruit...) et peut également s'incorporer dans les compléments nutritionnels oraux. Elle permet de s'alimenter sans risques de fausses routes en réalisant la consistance souhaitée (crème, bouillie, purée). **Facile à utiliser** : à chaud ou à froid, elle **se dissout rapidement**, sans grumeaux. Son **goût neutre** ne modifie pas celui de l'aliment à épaissir.

CIP/ACL **993 635 8** BOITE DE 225 G

CIP/ACL **991 907 0** 40 STICKS DE 7 G

CODE LPPR / BASE LPPR **NR**



3

### MAGIC MIX POUDRE ÉPAISSISANTE

3

**INDICATION** : Adapté aux patients atteints de troubles de la déglutition ou ayant des problèmes de passage du bol alimentaire vers l'œsophage d'origine : neurologique (AVC, Parkinson ...), neuromusculaire (paralysie, pertes sensorielles), mécanique (édentation, cancers ...)

CIP/ACL **712 137 9** BOITE DE 300 G

CIP/ACL **741 638 2** 12 X 30 G

CODE LPPR / BASE LPPR **NR**



4

### DELICAL NUTRACAQUE

4

Biscuit fourré aux fruits, hypercalorique. Etui de 9 biscuits. **INDICATION** : Dénutrition protéino-énergétique (personnes âgées, cancer, Alzheimer), toute pathologie cachectisante ou catabolisante, anorexie ou inappétence.

CIP/ACL **953 800 8** PRUNEAU

CIP/ACL **953 798 3** FRAMBOISE

CODE LPPR **1167050** / BASE LPPR **4,35**

# LA NUTRITION

## LA NUTRITION ENTÉRALE

### 1 POMPE A NUTRITION ENTERALE INFINITY

La pompe Flocare Infinity est une pompe de nutrition entérale. Elle permet la délivrance des nutriments grâce à un débit contrôlé (sélection des débits et des volumes par incrément de 1ml). Elle est adaptée à tous les patients nécessitant une nutrition entérale délivrée par pompe. Elle est idéale aussi bien à l'hôpital qu'à domicile.

- Batterie rechargeable / Utilisable en charge.
  - Autonomie de 24 heures à 125 mL/h.
  - Ecran géant (65 x 32mm) LCD rétroéclairé avec larges caractères alphanumériques.
  - Purge automatique de la tubulure.
  - Double mémoire continue : débit, dose, dernier volume administré.
  - Nombreuses alarmes. Paramétrage : réglable par un personnel de santé autorisé.
  - 2 types d'administration (en continue ou par dose)
- Débit : 1 à 400 ml/h Dose – Volume : 0 à 4000 ml.  
CIP/ACL **463 264 2**  
CODE LPPR / BASE LPPR **NR**



DISPONIBLE  
AUSSI EN  
LOCATION

### 2 FRESUBIN DB CONTROL 500ML

Pour les besoins nutritionnels des patients dénutris ou à risque de dénutrition, présentant un diabète de type 2. Mélange nutritif pour nutrition entérale par sonde, isocalorique (1,05 kcal/ml), normoprotéiné, en poche souple.

CIP/ACL **979 850 2**  
CODE LPPR **1183965** / BASE LPPR **4,61**

### 3 FRESUBIN ENERGY

Pour les besoins nutritionnels des patients ayant des besoins énergétiques accrus et/ou en restriction hydrique, ne nécessitant pas l'apport en fibres. Mélange nutritif pour nutrition entérale par sonde, hypercalorique (1,5kcal/ml), sans fibres, en poche souple.

CIP/ACL **763 702 5**, 1000 ML  
CODE LPPR **1191002** / BASE LPPR **7,86**  
CIP/ACL **763 701 9**, 500 ML  
CODE LPPR **1146071** / BASE LPPR **3,93**

### 4 FRESUBIN ENERGY FIBRES

Pour les besoins nutritionnels des patients ayant des besoins énergétiques accrus et/ou en restriction hydrique, nécessitant un apport en fibres. Mélange nutritif pour nutrition entérale par sonde, hypercalorique (1,5kcal/ml), en poche souple.

CIP/ACL **737 693 2**, 1000 ML  
CODE LPPR **1191002** / BASE LPPR **7,86**  
CIP/ACL **737 692 6**, 500 ML  
CODE LPPR **1146071** / BASE LPPR **3,93**

### 5 FRESUBIN HP ENERGY

Pour les besoins nutritionnels des patients ayant des besoins protéino-énergétiques accrus. Mélange nutritif pour nutrition entérale par sonde, hyperprotéiné, hypercalorique (1,5 kcal/ml), sans fibres, sans gluten, sans lactose, en poche souple.

CIP/ACL **771 399 6**, 1000 ML  
CODE LPPR **1124690** / BASE LPPR **7,94**  
CIP/ACL **771 397 3**, 500 ML  
CODE LPPR **1192007** / BASE LPPR **3,97**

## LES NUTRIMENTS

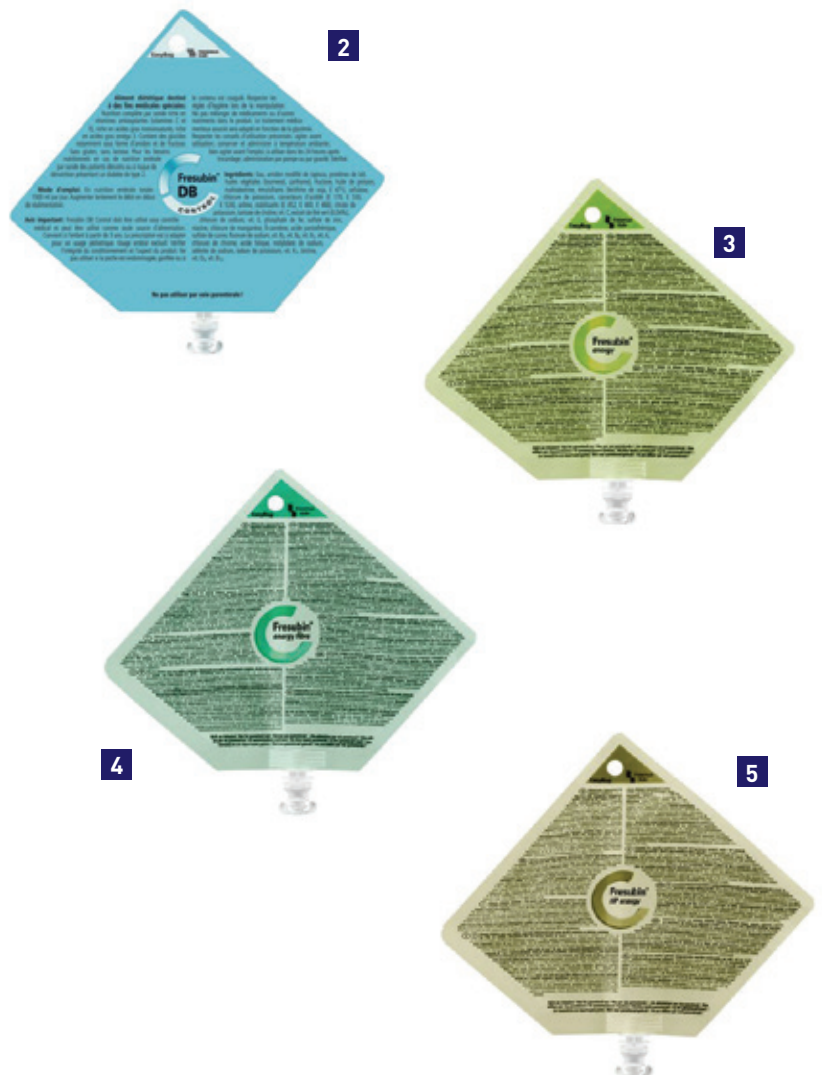

Partenaire *exclusif* du pharmacien

### FREBINI ORIGINAL FIBRES

1

Pour les besoins nutritionnels des enfants de 1 à 12 ans à risque de dénutrition et nécessitant un apport en fibres. Mélange nutritif pour nutrition complète par sonde, isocalorique (1 kcal/ml), avec fibres, sans gluten, sans lactose, en poche souple.

CIP/ACL **771 387 8**, 500 ML

CODE LPPR **1190020** / BASE LPPR **4,39**

### FRESUBIN ORIGINAL

2

Pour les besoins nutritionnels des patients à risque de dénutrition et ne nécessitant pas d'apport en fibres. Mélange nutritif pour nutrition entérale par sonde, isocalorique (1kcal/ml), **SANS FIBRE** en poche souple.

CIP/ACL/ACL **771 395 0**, 1000 ML

CODE LPPR **1129747** / BASE LPPR **6,76**

CIP/ACL **771 394 4**, 500ML

CODE LPPR **1164264** / BASE LPPR **3,38**

Pour les besoins nutritionnels des patients à risque de dénutrition, nécessitant un apport en fibres. Mélange nutritif pour nutrition entérale par sonde, isocalorique (1 kcal/ml) **AVEC FIBRES**, en poche souple.

CIP/ACL **771 392 1**, 1000 ML

CODE LPPR **1129747** / BASE LPPR **6,76**

CIP/ACL **771 391 5**, 500 ML

CODE LPPR **1164264** / BASE LPPR **3,38**

### IMPACT ENTERAL DUAL 500ML

3

Pour l'alimentation post-opératoire précoce de patients en soins intensifs, en particulier après une intervention de chirurgie abdominale lourde.

■ traumatismes multiples.

■ blessures infectées, patients sous ventilation artificielle, grands brûlés.

Préparation nutritionnelle modifiée, entièrement équilibrée, à administrer par sonde, avec de l'arginine, des acides gras oméga-3 (huile de poisson) et des nucléotides pour le renforcement du système immunitaire, en particulier après une opération chez les patients dénutris dont l'état de santé est critique.

CIP/ACL **213 454 9**

CODE LPPR **1156980** / BASE LPPR **20,00**

### FRESUBIN MEGAREAL

4

Pour les besoins nutritionnels des patients en situation d'hypercatabolisme calorico-azoté. Mélange nutritif pour nutrition entérale par sonde, hypercalorique (1,4 kcal / ml), hyperprotéiné, **SANS FIBRE**, en poche souple.

CIP/ACL **981 263 3**, 1000 ML

CODE LPPR **1124690** / BASE LPPR **7,94**

CIP/ACL **981 265 6**, 500 ML

CODE LPPR **1192007** / BASE LPPR **3,97**

Pour les besoins nutritionnels des patients en situation d'hypercatabolisme calorico-azoté, nécessitant un régulateur de transit intestinal. Mélange nutritif pour nutrition entérale par sonde, hypercalorique (1,4 kcal / ml), hyperprotéiné, **AVEC FIBRES**, en poche souple.

CIP/ACL **981 261 0**, 500 ML

CODE LPPR **1192007** / BASE LPPR **3,97**

CIP/ACL **981 262 7**, 1000 ML

CODE LPPR **1124690** / BASE LPPR **7,94**

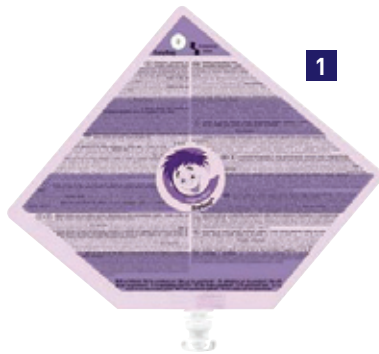

1



2



3



4

### 1 MODULEN IBD 400G

Un traitement nutritionnel par Modulen a une influence positive sur l'évolution de la maladie de Crohn.

- diminution de l'inflammation
- amélioration de l'état nutritionnel
- amélioration de l'état général
- rétablissement de l'équilibre de la flore intestinale et de la fonction de protection de l'intestin.

#### CARACTÉRISTIQUES :

- avec des graisses faciles à digérer
- profil vitaminique et minéral complet
- ne contient ni fibres alimentaires, ni gluten, ni purines, et pratiquement pas de lactose
- goût neutre agréable
- simple à préparer
- convient aux personnes dès 5 ans.

CIP/ACL 747 578 1

CODE LPPR 1155800 / BASE LPPR 14,81



1

### 2 NUTRINI ENERGY MULTIFIBRES

C'est une nourriture complète. 1,5 kcal/ml pour le traitement diététique des maladies liées à la malnutrition chez les enfants âgés de 1 à 6 ans ou 8 à 20 kg en poids corporel, avec des besoins nutritionnels et / ou nécessitant une restriction hydrique. Elle est enrichie en fibres multi 0,8g/100ml, fournissant 50 % soluble et 50 % de fibres insolubles.

CIP/ACL 772 144 1

CODE LPPR 1129724 / BASE LPPR 5,41



2

### 3 NUTRINI ENERGY PACK 500 ML

Pour enfants avec des besoins hydriques normaux et des besoins énergétiques élevés qui ont besoin d'une alimentation pauvre en résidu.

Alimentation complète par sonde, hypercalorique, prête à l'emploi, enrichie en protéines de lactosérum, pauvre en résidu pour enfants de 1 à 6 ans ou 8 à 20 kg de poids corporel (1,5 kcal/ml).

CIP/ACL 772 142 9

CODE LPPR 1129724 / BASE LPPR 5,41



3

### 4 NUTRINI PACK 500 ML STANDARD

Aliment diététique destiné à des fins médicales spéciales pour les enfants de 1 à 6 ans ou d'un poids compris entre 8 et 20 kg. Isocalorique, à teneur en protéines adaptée aux enfants de 1 à 6 ans ou de 8 à 20 kg.

CIP/ACL 772 137 5

CODE LPPR 1129724 / BASE LPPR 5,41



4

### 5 NUTRISON ENERGY MULTIFIBRES 500 ML

Destinée aux personnes ayant des besoins énergétiques et hydriques normaux.

Alimentation complète par sonde, isocalorique, prête à l'emploi, enrichie en fibres avec une tolérance optimale (1 kcal/ml).

CIP/ACL 772 645 0

CODE LPPR 1146071 / BASE LPPR 3,93



5



### NUTRISON ENERGY PACK 500ML

1

Destinée aux personnes ayant des besoins énergétiques élevés et des besoins hydriques normaux chez qui une alimentation pauvre en résidu est indiquée.

CIP/ACL **747 612 5**

CODE LPPR **1112103** / BASE LPPR **3,93**



### NUTRISON PACK 1L ENERGY

2

Aliment diététique destiné à des fins médicales spéciales. Alimentation par sonde pour conteneur de 1000 ml sans gluten, sans lactose. Hypercalorique, destinée aux patients nécessitant un apport accru en énergie. 1500 Kcal.

CIP/ACL **723 491 3**

CODE LPPR **1112103** / BASE LPPR **7,86**



### NUTRISON PACK 1L MULTIFIBRES

3

Alimentation par sonde pour patients ayant des besoins énergétiques normaux. Alimentation complète, pauvre en lactose, isocalorique et enrichie en fibres (30 g / 2000 ml).

A conseiller en cas de perturbation du transit intestinal ou en cas de nutrition par sonde de longue durée. Sans saccharose. Alimentation appropriée pour patients diabétiques. Apport optimal en vitamines, minéraux et oligoéléments.

CIP/ACL **723 493 6**

CODE LPPR **1170224** / BASE LPPR **6,76**



### NUTRISON PACK PROTEINE + ENERGY

4

Aliment diététique pour une alimentation par sonde, prêt à l'emploi, hyperprotidique, avec EPA et DHA, sans fibres. Conçu pour les patients ayant des besoins énergétiques et protidiques accrus (brûlés, traumatismes, post-opératoire de chirurgie lourde, cancer, escarres ...) Sans gluten, sans lactose.

CIP/ACL **995 164 2** 1 LITRE

CODE LPPR **1124690** / BASE LPPR **7,70**

CIP/ACL **995 163 6** 500 ML

CODE LPPR **1192007** / BASE LPPR **3,85**

### 1 NUTRISON PACK STANDARD

Pour les besoins nutritionnels en cas de dénutrition liée à une maladie chez les patients nécessitant une nutrition entérale :

- Troubles de la mastication ou de la déglutition.
- Anorexie.
- Refus alimentaire.
- Pré et post-opératoire.

Alimentation complète par sonde, prête-à-l'emploi, sans fibres. Sans gluten, sans lactose.

CIP/ACL **723 489 9**

CODE LPPR **1103140** / BASE LPPR **6,76**

CIP/ACL **747 057 1**

CODE LPPR **1103140** / BASE LPPR **3,38**



### 2 NUTRISON PACK 500ML MULTIFIBRES

Destinée aux personnes ayant des besoins énergétiques et hydriques normaux.

Alimentation complète par sonde, isocalorique, prête à l'emploi, enrichie en fibres avec une tolérance optimale (1kcal/ml).

CIP/ACL **747 058 8**

CODE LPPR **1170224** / BASE LPPR **3,38**



### 3 PEPTAMEN HN NEUTRAL DUAL 500ML

Besoins énergétiques et protéiques accrus en cas de :

- Syndrome de mal assimilation.
- Syndrome de l'intestin court.
- Affections intestinales inflammatoires chroniques.
- Insuffisance pancréatique.
- Mucoviscidose.

**CARACTÉRISTIQUES :**

- 100% peptides de lactosérum.
- 70 % de lipides.
- Sans gluten, pauvre en lactose (< 0,4 g).
- Sans fibres alimentaires.

CIP/ACL **510 835 7**

CODE LPPR **1125519** / BASE LPPR **6,45**





1

### PEPTAMEN JUNIOR ADVANCE NEUTRAL DUAL 500 ML

1

Indiqué pour des enfants de 1 à 10 ans pour le syndrome d'intestin court, mal absorption, maladie d'intestin inflammatoire (inflammatoire) prouvée et des fistules d'intestin.

CIP/ACL 510 829 7

CODE LPPR / BASE LPPR 15,40



2

### PEPTAMEN JUNIOR 500 ML

2

INDICATIONS :

- Fonction gastro-intestinale restreinte (mal assimilation).
- Syndrome de l'intestin court.
- Affections intestinales inflammatoires chroniques.
- Pancréatite
- Mucoviscidose.

CARACTÉRISTIQUES :

- 100 % protéines de lactosérum.
- Sans gluten, pauvre en lactose (< 0,25 g).
- Sans fibres alimentaires.

CIP/ACL 510 832 8

CODE LPPR 1175931 / BASE LPPR 7,04



3

### PEPTAMEN NEUTRAL DUAL 500 ML

3

INDICATIONS :

- Fonction gastro-intestinale restreinte (mal assimilation).
- Syndrome de l'intestin court.
- Affections intestinales inflammatoires chroniques.
- Insuffisance pancréatique.
- Mucoviscidose.

CARACTÉRISTIQUES :

- 100 % peptides de lactosérum.
- 70 % de lipides.
- Sans gluten, pauvre en lactose (< 0,25 g).
- Sans fibres alimentaires.
- Faible index glycémique : 50,7.

CIP/ACL 510 830 5

CODE LPPR 1121740 / BASE LPPR 6,45



4

### REALDIET HC 1000 ML

4

Mélange nutritif polymérique prêt à l'emploi, hypercalorique, sans lactose, sans gluten, sans résidu. Destiné à la nutrition entérale des patients en situation hypercatabolique.

CIP/ACL 754 865 2

CODE LPPR 1191002 / BASE LPPR 7,86

### 1 REALDIET HP/HC

Mélange nutritif polymérique prêt à l'emploi, hypercalorique, sans lactose, sans gluten, sans résidu. Destiné à la nutrition entérale des patients en situation hypercatabolique.

CIP/ACL **754 867 5**, 1000 ML

CODE LPPR **1124690** / BASE LPPR **7,94**

CIP/ACL **754 866 9**, 500 ML

CODE LPPR **1192007** / BASE LPPR **3,97**



### 2 SONDALIS ENERGY

Aliments diététiques destinés à des fins médicales spéciales pour nutrition entérale par sonde.

CIP/ACL **949 042 5**, 1000 ML

CODE LPPR **1191002** / BASE LPPR **7,86**

CIP/ACL **949 041 9**, 500 ML

CODE LPPR **1146071** / BASE LPPR **3,93**



### 3 SONDALIS ENERGY FIBRES

Aliments diététiques destinés à des fins médicales spéciales pour nutrition entérale par sonde.

CIP/ACL **949 040 2**, 1000 ML

CODE LPPR **1191002** / BASE LPPR **7,86**

CIP/ACL **949 039 4**, 500 ML

CODE LPPR **1146071** / BASE LPPR **3,93**

### 4 SONDALIS G

Aliment diététique en cas de dénutrition ou de risque de dénutrition

Pour les patients avec diabète mellitus ou avec une tolérance au glucose diminuée

**CARACTÉRISTIQUES :**

■ Contient : lactose (<0,05 g/100 ml), protéine de lait, huile de poisson

■ Sans gluten

CIP/ACL **750 263 8**, 1000 ML

CODE LPPR **1199080** / BASE LPPR **5,92**

CIP/ACL **949 043 1**, 500 ML

CODE LPPR **1199080** / BASE LPPR **2,96**



### 5 SONDALIS HP ENERGY

Pour les besoins nutritionnels des patients hypercataboliques ayant des besoins accrus en protéines.

Hypercaloriques et hyperprotéinés

CIP/ACL **510 831 1**, 1000 ML

CODE LPPR **1124690** / BASE LPPR **7,94**

CIP/ACL **510 833 4**, 500 ML

CODE LPPR **1192007** / BASE LPPR **3,97**





1

### SONDALIS HP ENERGY FIBRES

1

Pour les besoins nutritionnels des patients hypercataboliques ayant des besoins accrus en protéines. Hypercaloriques et hyperprotéinés

CIP/ACL **207 966 1**, 1000 ML  
 CODE LPPR **1124690** / BASE LPPR **7,94**  
 CIP/ACL **207 965 5**, 500 ML  
 CODE LPPR **1192007** / BASE LPPR **3,97**



2

### SONDALIS STANDARD

2

Pour les besoins nutritionnels des patients normocataboliques dénutris ou à risque de dénutrition.

Isocaloriques, normoprotéinés.  
 CIP/ACL **949 036 5**, 1000 ML  
 CODE LPPR **1129747** / BASE LPPR **6,76**  
 CIP/ACL **949 035 9**, 500 ML  
 CODE LPPR **1164264** / BASE LPPR **3,38**



3

### SONDALIS STANDARD FIBRES

3

Pour les besoins nutritionnels des patients normocataboliques dénutris ou à risque de dénutrition.

Isocaloriques, normoprotéinés.  
 CIP/ACL **949 034 2**, 1000 ML  
 CODE LPPR **1129747** / BASE LPPR **6,76**  
 CIP/ACL **949 045 4**, 500 ML  
 CODE LPPR **1164264** / BASE LPPR **3,38**



4

### SURVIMED OPD 500 ML

4

Pour les besoins nutritionnels en cas de nutrition entérale par sonde des patients ayant une insuffisance anatomique ou fonctionnelle du tube digestif.

Mélange nutritif pour nutrition entérale par sonde, semi-élémentaire, isocalorique, sans fibres, en poche souple.  
 CIP/ACL **737 696 1**  
 CODE LPPR **1152769** / BASE LPPR **3,54**

### 1 BOUTON MIC-KEY

Longueur	CH12	CH14	CH16	CH18	CH20	CH24
Stomie	CIP/ACL	CIP/ACL	CIP/ACL	CIP/ACL	CIP/ACL	CIP/ACL
0,8 cm		753 499 2				
1 cm	429 110 6				753 542 5	
1,5 cm	601 340 3	753 502 3				
1,7 cm		601 341 6	753 517 0			
2 cm	429 114 1	601 341 8		753 533 6	601 346 3	
2,3 cm		753 506 9			601 346 4	
2,5 cm			601 343 5		601 346 5	
2,7 cm					601 346 6	
3 cm					601 346 7	
3,5 cm		601 342 4	601 343 8	753 538 8	753 552 0	
4 cm		753 511 2			753 553 7	
4,5 cm		753 512 9	601 344 0			753 566 1



### 2 POCHE HYDROBAG 1500 ML

Réceptacle stérile pour administration de l'eau.

CIP/ACL **463 597 1**

CODE LPPR / BASE LPPR **NR**



### 3 PROLONGATEUR DROIT MIC-KEY

Prolongateur secur lock droit 30,5 cm.

CIP/ACL **601 348 9**

CODE LPPR **1152060** / BASE LPPR **11,43**



### 4 PROLONGATEUR D'ALIMENTATION POUR BOUTON GASTROSTOMIE

Accessoire à utiliser avec le "bouton" lors d'alimentation percutanée en continu ou par bol alimentaire.

CIP/ACL **245 734 7** A UTILISER AVEC UN BOUTON CH18

CODE LPPR **1152060** / BASE LPPR **11,43**



### 5 PROLONGATEUR COUDE

Prolongateur secur lock coudé.

CIP/ACL **601 348 7**, 2 SITES EN Y, 61 CM

CODE LPPR **1152060** / BASE LPPR **11,43**

### 6 PROLONGATEUR COUDE MIC-KEY

Prolongateur secur lock coudé 30,5 cm.

CIP/ACL **601 348 6**

CODE LPPR **1152060** / BASE LPPR **11,43**

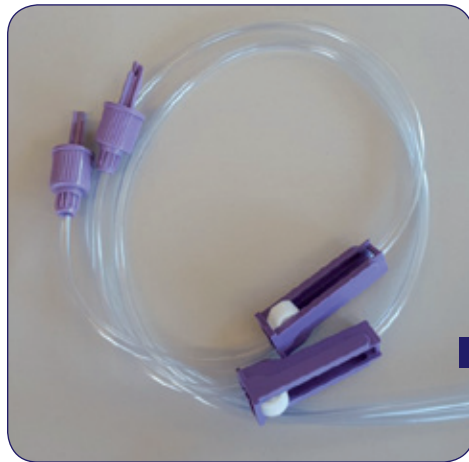

### TUBULURE GRAVITÉ GROS DIAMÈTRE

1

- Tubulure pour nutrition entérale, diamètre intérieur 5 mm, diamètre extérieur 5,4 mm, longueur 190 cm.

CIP/ACL **959 919 7**  
CODE LPPR / BASE LPPR **NR**

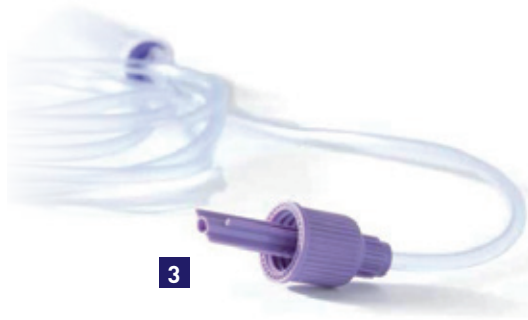

### TUBULURE KANGAROO K924 2 TROCARTS ENPLUS

2

- Usage universel. Chambre goutte à goutte. Roulette clamp.
- Tubulure universelle pour nutrition entérale par pompe Kangaroo 924 avec 2 trocars ENPLUS pour poches souples 500 et/ou 1000ml.
- Raccord en Y inclus compatible avec embouts seringues ENFIT.
- Durée maximale utilisation 24h.

CIP/ACL **408 315 8**  
CODE LPPR / BASE LPPR **NR**

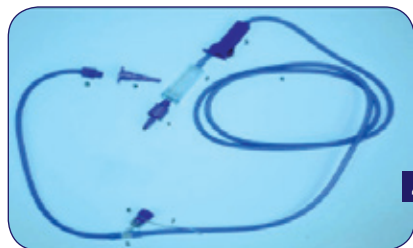

### TUBULURE POUR POMPE NUTRITION ENTERALE K924, 1 TROCART

3

- Usage universel. Chambre goutte à goutte. Roulette clamp.
- Tubulure universelle pour nutrition entérale par pompe Kangaroo 924 avec 1 trocart ENPLUS pour poches souples 500 et/ou 1000ml.
- Raccord en Y inclus compatible avec embouts seringues ENFIT.
- Durée maximale utilisation 24h.

CIP/ACL **408 316 4**  
CODE LPPR / BASE LPPR **NR**



### TUBULURE NUTRITION GRAVITÉ GROS TUBE

4

Tubulure gros débit pour poche souple longueur 180 cm, tube PVC satiné, diam intérieur 4,2 mm.

CIP/ACL **602 301 8**  
CODE LPPR / BASE LPPR **NR**

### TUBULURE APPLIX GRAVITÉ

5

- Tubulure pour nutrition entérale par sonde.
- Longueur : 2350 mm Diam interne : 3,5 mm.

Site de médication en T avec capuchon protecteur.

CIP/ACL **486 097 5**  
CODE LPPR / BASE LPPR **NR**

### 1 TUBULURE NUTRITION ENTÉRALE POUR POMPE KANGAROO

- Connecteur distal femelle avec adaptateur mâle non compatible avec les cathéters intraveineux.
- S'adapte sur toutes les pompes Kangaroo.
- Clamp à roulette.
- Aucun composant en latex.

1

CIP/ACL **245 579 1** TUBULURE POUR POMPE AVEC CONNEXION POUVANT ÊTRE VISSÉE POUR CONTAINER RIGIDE PERCUTABLE

CIP/ACL **245 463 3** TUBULURE POUR POMPE AVEC AIGUILLE PERFORATRICE ET PRISE D'AIR FILTRÉ POUR FLACON RIGIDE  
CODE LPPR / BASE LPPR **NR**

### 2 DISPOSET POUR GASTROSTOMIE ET JEJUNOSTOMIE

(bouton, sonde de gastrostomie à ballonnet, kit GPE)  
Composition :

- 10 pochettes de 5 compresses stériles de gaze 7,5 cm x 7,5 cm.
- 1 rouleau de sparadrap tissu 5 m x 2,5 cm.
- 10 pochettes de 5 compresses stériles en non tissé 7,5 cm x 7,5 cm.
- 10 dosettes de sérum physiologique stérile de 5 ml.
- 10 pansements multi-extensibles avec compresses 15 cm x 10 cm.
- 10 pansements en polyuréthane transparents stériles 20 cm x 10 cm.
- 10 seringues stériles 50 ml à embout sonde.

CIP/ACL **788 805 2**

CODE LPPR **1336618 + 1347800 + 1354591**

+ **1373507 + 1375140**

BASE LPPR **38,19**



2

### 3 SONDE GASTRONOMIQUE REMPLACEMENT

Pour administration entérale continue ou bolus.

CIP/ACL **964 771 4** CHARRIÈRE 14

CIP/ACL **964 773 7** CHARRIÈRE 20

CODE LPPR **1168411 / BASE LPPR 40,00**



3



# LA DOULEUR



Pharmat

Partenaire exclusif du pharmacien

### 1 NEUROSTIMULATEUR TENS TEM ECO 1

Réservé uniquement à un usage médical, ce TENS inclus 12 programmes, des fonctions telles qu'un compteur d'utilisation et de temps, ainsi que le verrouillage de la machine sur un seul programme.

- Pour le patient : simplicité.
- Pour le prescripteur : possibilité de gestion complète des paramètres mis en mémoire.

CIP/ACL 770 644 7

CODE LPPR 1183468 / BASE LPPR 112,05



DISPONIBLE  
AUSSI EN  
LOCATION

1

### 2 NEUROSTIMULATEUR TENS TEM ECO 2

Avec 2 canaux indépendants jusqu'à 100 mA sur 400  $\mu$ s en largeur d'impulsion, 12 programmes prédéfinis et 12 programmes modifiables (dont 22 antalgiques et 2 excito-moteurs), ce TENS ECO 2 dernière génération intègre des accumulateurs rechargeables Ni-Mh pour une utilisation plus intense et plus économique. Très ergonomique avec son écran rétro-éclairé bleu pour une lecture optimale des paramètres, l'ECO 2 bénéficie d'une coque plastique souple spéciale anti-choc et prises câbles de stimulation vers le bas.

- Fonction Gate control par stimulation dynamique massante anti-accoutumance.
- Intensité réglable de 0,5 à 100mA.
- Fréquence de 1 à 120 Hz.
- Largeur d'impulsion de 50 à 400 s (réglage fin spécial stimulation visage).
- Timer réglable de 0 à 99 min ou en continu.
- Clavier de commande "Soft Touch".
- Fonction observance du traitement.
- Alimentation accumulateurs rechargeables Ni-Mh intégrés 4,8V / 700 mAh. Boîtier souple anti-choc.
- Livré avec 2 câbles renforcés, 4 électrodes, bandeau tour de cou, chargeur et malette de transport, guide et manuel d'utilisation illustré.
- Poids : 150 g Taille : 115 x 67 x 26 mm.
- Garantie 1 an.

CIP/ACL 489 055 1

CODE LPPR 1183468 / BASE LPPR 112,05



DISPONIBLE  
AUSSI EN  
LOCATION

2

### 3 NEUROSTIMULATEUR CEFAR PRIMO PRO

Association simultanée de 2 programmes différents, pour combiner les effets antalgiques sur 2 zones anatomiques distinctes. Nouveau : large écran rétro-éclairé, fonction pause, livré avec un tour de cou et un clip ceinture, programme de stimulation ondulante (effet vague) synchronisé entre les 2 voies, 3 programmes libres à créer et à mémoriser.

- 2 canaux indépendants.
- Courant constant rectangulaire asymétrique compensé : 60 mA à 1500 Ohms.
- 5 modes de stimulation : Conventionnel, Modulé sur largeur d'impulsion, Burst, Fréquence mixte, Flow Tense.

- 7 programmes pré-définis.
- Fréquence réglable : de 1 à 120 Hz.
- Largeur d'impulsion réglable : de 50 à 300  $\mu$ s.
- Timer réglable de 0 à 60 min.
- Ecran digital rétro-éclairé.
- Verrouillage de clavier.
- Contrôle de l'observance du traitement.
- Indicateur de niveau de batterie.
- Alimentation : 2 piles 1,5V.
- Taille : 118 x 48 x 27 mm.
- Poids : 180 g.

CIP/ACL 455 073 7

CODE LPPR 1183468 / BASE LPPR 112,05

DISPONIBLE  
AUSSI EN  
LOCATION

3

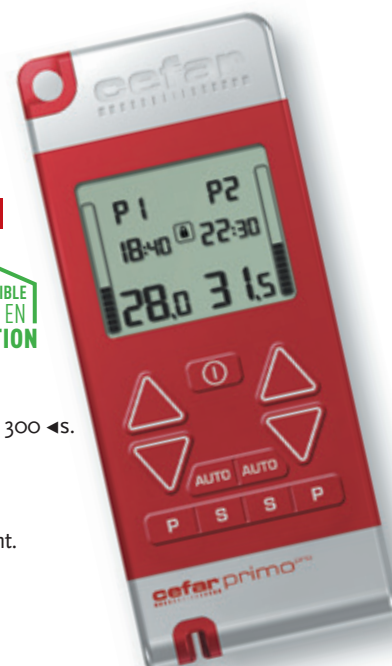

## LES TRAITEMENTS PAR VOIE ÉLECTRIQUE

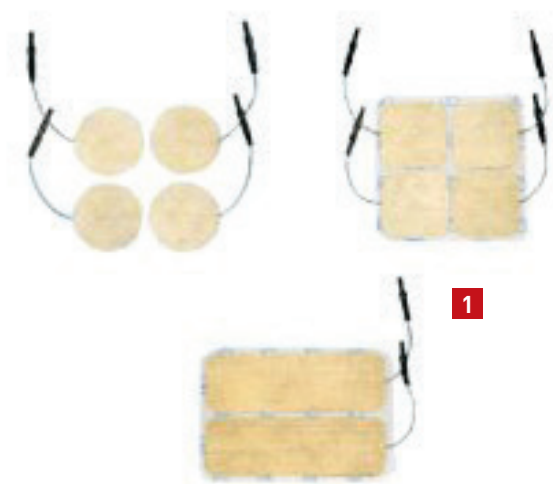

1

### ELECTRODES STIMEX

1

Parfaitement adaptées à l'anatomie, repositionnables par humidification (sans gel). De mise en place simple et rapide, elles assurent une répartition optimale du courant nécessaire à une neurostimulation efficace et confortable. Elles sont renouvelables sur prescription tous les 15 jours.

CIP/ACL **581 642 7** 50X130 MM (SACHET DE 4)  
 CIP/ACL **787 019 3** 50X50 MM (SACHET DE 4)  
 CIP/ACL **787 018 7** 50X90MM (SACHET DE 4)  
 CIP/ACL **582 007 3** 80X130 MM (SACHET DE 2)  
 CIP/ACL **787 017 0** DIAM 32 MM (SACHET DE 4)  
 CIP/ACL **645 127 0** DIAM 50 MM (SACHET DE 4)  
 CODE LPPR **1134240** / BASE LPPR **5,18**



2

### ÉLECTRODES DURA-STICK

2

**Dura-stick premium** : particulièrement adaptées aux plis cutanés, articulations et toutes les zones au relief prononcé. Film isolant polyuréthane, lavable. Gel hypoallergénique. Electrodes à fil.

CIP/ACL **975 464 0** DIAM 32 (SACHET DE 4)  
 CIP/ACL **973 839 7** DIAM 50 (SACHET DE 4)  
 CIP/ACL **973 840 5** 50X89 (SACHET DE 4)

**Dura-stick plus** : Une longévité estimée à 40 séances et la technologie 1000 brins favorisent une conduction optimale du courant. Film textile non lavable. Gel hypoallergénique. Electrodes à fil pour toutes les dimensions, dotées d'un onglet pour un positionnement et un décollement facilités.

CIP/ACL **973 843 4** DIAM 32 (SACHET DE 4)  
 CIP/ACL **973 844 0** DIAM 50 (SACHET DE 4)  
 CIP/ACL **973 845 7** 50X90MM (SACHET DE 4)  
 CIP/ACL **973 849 2** 50X100MM (SACHET DE 4)  
 CODE LPPR **1134240** / BASE LPPR **5,18**



3

### AQUASONIC 100 GEL 250ML

3

Gel de contact pour échographie, ECG, Doppler, Ultrasons.

CIP/ACL **519 809 9**  
 CODE LPPR / BASE LPPR **NR**

### 1 BOMBE FROID

Apporte un froid local entraînant une diminution instantanée de la conduction nerveuse, 400 ml.

**INDICATIONS :**

■ Traumatologie sportive.

CIP **726 458 7** 400 ML

CIP **726 457 0** 200 ML

CODE LPPR / BASE LPPR **NR**



### 2 COMPRESSE CHAUD/FROID

Utilisable au micro-ondes ou au congélateur. Idéal pour l'utilisateur. Dimension 23 x 13 cm.

**Froid :** Effet antalgique par ralentissement de conduction nerveuse. Il évite également la formation d'œdème et diminue l'importance de l'hématome.

**Chaud :** Soulagement de la douleur de type musculaire : torticolis, lumbago.

CIP **744 586 3**

CODE LPPR / BASE LPPR **NR**



### 3 COMPRESSE CHAUD/FROID AXP1

Réutilisable. Dimension 21 x 14 cm.

CIP **726 459 3**

CODE LPPR / BASE LPPR **NR**

### 4 COMPRESSE CHAUD/FROID AXP3

Réutilisable. Dimension 29 x 27 cm

CIP **789 213 1**

CODE LPPR / BASE LPPR **NR**



### 5 COMPRESSE FROID INSTANTANÉ AXP2

Usage instantané et unique : urgence de terrain, activités de loisirs. Dimension 21 x 14 cm.

**CARACTÉRISTIQUES :** Le froid a un effet antalgique par ralentissement de la conduction nerveuse, il évite également la formation d'œdème et diminue l'importance de l'hématome.

CIP **726 461 8**

CODE LPPR / BASE LPPR **NR**







# LA PUERICULTURE



*Partenaire exclusif du pharmacien*

# LA PUERICULTURE

POUR BÉBÉ

## 1 LE BERCEAU

Le berceau de maternité peut être vendu ou loué, idéal pour toutes les mamans qui ont mal au dos ! Piétement chromé sur roulettes.

Coque plastique transparente.

Position proclive.

CIP/ACL 245 004 9

CODE LPPR / BASE LPPR NR



## 2 MATELAS + ALÈSE POUR LIT BERCEAU

Housse PVC intégrale.

Dimensions : 72 x 32 x 5 cm.

(article uniquement disponible à l'achat).

CIP/ACL 245 179 3

CODE LPPR / BASE LPPR NR

DISPONIBLE  
AUSSI EN  
LOCATION

## 3 MATELAS ANTI-REFLUX + CULOTTE

Coussin bébé avec culotte, recouvert d'une housse polycoton de coloris bleu.

Livré avec une culotte amovible et deux bavoirs imperméables en coton.

Fixation de la culotte par attache auto-agrippante qui permet le réglage facile de la hauteur.

Dimensions : 59 x 67 cm.

CIP/ACL 245 101 4

CODE LPPR / BASE LPPR NR



## 4 LE PÈSE BÉBÉ + SAC

Idée cadeau de naissance !!

Il indique automatiquement l'écart de poids entre deux pesées. Suit le bébé dans sa croissance : le plateau est amovible et l'enfant peut être pesé debout dès qu'il sait marcher. Grand affichage LCD. Idéal pour les enfants jusqu'à 20 Kg. Livré avec sac de transport.

CIP/ACL 517 829 2

CODE LPPR / BASE LPPR NR



DISPONIBLE  
AUSSI EN  
LOCATION

Partenaire *exclusif* du pharmacien



1

### A) SOUPLE

	12	14	16	18	20	22
CIP/ACL	617 750 9	617 751 5	617 752 1	617 753 8	617 754 4	617 755 0

### LES COUSSINS D'ABDUCTION

Ils permettent la mise en abduction des hanches de l'enfant en cas de dysplasie ou de luxation. Ils existent en version souple ou baleinée, en plusieurs tailles de 12 à 30 cm.

### COUSSIN D'ABDUCTION SOUPLE

1

Tableau A

CODE LPPR **201G00 321** / BASE LPPR **18,68**

### B) BALEINE

	12	14	16	18	20
CIP/ACL	610 249 2	610 250 0	610 251 7	610 252 3	610 254 6
	22	24	26	28	30
CIP/ACL	610 255 2	610 256 9	610 257 5	610 258 1	610 259 8

2



### COUSSIN D'ABDUCTION BALEINE

2

Tableau B

CODE LPPR **201G00 321** / BASE LPPR **18,68**



3

	A	B	C
CIP/ACL	646 434 4	646 433 8	646 432 1

### HARNAIS DE PAVLIK

3

EN ABDUCTION

La taille sera déterminée par la circonférence du thorax :

A-(34-42) TAILLE 1

B-(39-49) TAILLE 2

C-(46-59) TAILLE 3

D-SPÉCIAL PETIT POIDS TAILLE 0

Il n'est pas nécessaire d'enlever le harnais pour langer l'enfant.

CODE LPPR **201G00 331** / BASE LPPR **47,47**

4



### TOISE

4

Modèle gradué par 5 mm jusqu'à 1 m permet de mesurer les bébés lorsqu'ils sont en position allongée.

CIP/ACL **245 112 6**

CODE LPPR / BASE LPPR **NR**

# LA PUERICULTURE

POUR BÉBÉ ET MAMAN

## 1 TIRE LAIT KTBOX 1 AUTOMATIQUE

Il permet la progressivité du réglage de l'aspiration. Facile à utiliser, il est adapté aux utilisations courtes ou prolongées :

- Un seul bouton de réglage.
- Cadence d'aspiration automatique.
- Adaptation de la force d'aspiration.
- Stimulation de la lactation : augmentation du taux de prolactine.

CIP/ACL 983 011 1

CODE LPPR/BASE LPPR NR

DISPONIBLE  
AUSSI EN  
LOCATION



## 2 TIRE LAIT KFISIO

Il offre à la maman les sensations naturelles de l'allaitement en reproduisant fidèlement et en douceur la façon de téter du bébé. Il allie simplicité d'utilisation et d'entretien tout en favorisant un allaitement confortable en simple ou double pompage.

Il permet un recueil de lait rapide et sans effort, grâce à ses deux phases :

- La première phase est la stimulation afin de provoquer le réflexe d'éjection du lait : cadence rapide et une force d'aspiration faible
- La deuxième phase est l'expression permettant de recueillir le lait : cadence plus lente et force d'aspiration plus forte.

Le tire-lait FISIO est simple d'utilisation. La modulation du réglage est ainsi facilement contrôlée par la maman, en fonction du confort ressenti.

Il s'utilise avec le Kit Expression KOLOR® en simple ou double pompage qui s'adapte parfaitement à la physiologie du sein.

CIP/ACL 619 540 1

CODE LPPR/BASE LPPR NR

2



DISPONIBLE  
AUSSI EN  
LOCATION

## 3 TIRE LAIT FISIO PRO

Le tire-lait FISIO PRO, l'allié indispensable des professionnels de l'allaitement pour le bien être des mamans. Grâce à ses deux boutons de réglage, il permet la gestion indépendante de la puissance et du rythme d'aspiration pour un allaitement adapté et confortable. Il offre à la maman une large plage de réglage de la puissance et du rythme d'aspiration. La maman a ainsi l'avantage de pouvoir adapter les réglages en fonction de son confort et de ses besoins.

- Il accompagne les mamans dans les pathologies les plus complexes.
- Il est utilisable en simple ou double pompage (gain de temps et lactation accrue).

Le tire-lait FISIO PRO automatique s'utilise avec le Kit Expression KOLOR® qui s'adapte parfaitement à la physiologie du sein.

CIP/ACL 203 221 1

CODE LPPR/BASE LPPR NR

DISPONIBLE  
AUSSI EN  
LOCATION



3

## 4 KITETT EMBOUT CONFORT

Ce nouvel embout en silicone souple s'adapte directement sur la tétérelle pour un meilleur confort. Il augmente le diamètre de la tétérelle. Références de commande de l'embout seul : **PETITE TAILLE WS**

**GRANDE TAILLE WK**

CIP/ACL 519 808 2

CODE LPPR / BASE LPPR NR



4

Partenaire *exclusif* du pharmacien



1

### KIT TRANSFORMATION TIRE LAIT MANUEL

CIP/ACL 445 046 7  
CODE LPPR / BASE LPPR NR

1



2

### LACTABASE UNIVERSEL

Set contenant un biberon, un tuyau, un pied et un capuchon. S'adapte aux tire lait Lactina et Symphony. Etudié pour un usage à court terme ou occasionnel :

- Petit, léger et facile à transporter.
- Il est parfaitement adapté pour les mères qui doivent occasionnellement renoncer à une séance d'allaitement en raison de mamelons douloureux, de seins engorgés, ou parce qu'elles passent une soirée loin de bébé.
- Forme et dimension de l'embout adaptées à tous types de mamelons (même mamelons ombiliqués).
- Transformable en tire-lait manuel.

CIP/ACL 445 051 0  
CODE LPPR 1140252 / BASE LPPR 6,04

2

### KITETT KOLOR POUR TIRE LAIT KFISIO ET KTBOX

NE PAS UTILISER AVEC LES TIRE-LAIT A CADENCE LIBRE.

**Téterelle bi-matière :**

- Partie rigide en polypropylène.
- Embout confort moulé correspondant à la partie souple réalisée en Thermoplastique Elastomère.

**Confort garanti pour toutes les mamans :**

- Sans Bisphénol A.
- 4 diamètres intérieurs (21, 24, 26, 30 mm) correspondant à la taille du mamelon.
- 2 tailles confort (Small et Large) relatives à la taille du sein.
- Réglette de prise de mesure pour choisir la taille de la téterelle KOLOR.
- **Facile à nettoyer**, le kit supporte les modes de désinfection quotidiens :
- Eau en ébullition pendant 10 min.
- Micro-ondes, sauf les tuyaux qui doivent être seulement ébouillantés.
- Lave-vaisselle.

CIP/ACL 512 830 2 K26L LARGE  
CIP/ACL 512 824 2 K26S SMALL  
CIP/ACL 512 820 7 K26SD DOUBLE  
CIP/ACL 512 818 2 K26LD DOUBLE  
CODE LPPR 1140252 / BASE LPPR 6,04

3



3

# LA PUERICULTURE

POUR BÉBÉ ET MAMAN

## 1 TIRE LAIT MEDELA SYMPHONY

Le lait est recueilli directement dans un biberon livré dans le kit. Idéal pour un pompage fréquent et de longue durée.

- Avec 2 phases Expression.
- Pompage simple ou double.
- Extrêmement silencieux.
- Protection anti-débordement.
- Pied à roulettes disponible.

CIP/ACL 581 942 0

CODE LPPR / BASE LPPR NR



DISPONIBLE  
AUSSI EN  
LOCATION

## 2 SET SIMPLE SYMPHONY

Chaque set contient un biberon pour lait maternel de 150 ml, idéal pour recueillir, conserver le lait maternel et nourrir votre bébé.

Toutes les pièces du set d'accessoires, en particulier celles qui entrent en contact avec le lait maternel sont exemptes de BPA.

CIP/ACL 788 977 8

CODE LPPR 1140252 / BASE LPPR 6,04



## 3 SET DOUBLE SYMPHONY

Chaque set contient un biberon pour lait maternel de 150 ml, idéal pour recueillir, conserver le lait maternel et nourrir votre bébé.

Toutes les pièces du set d'accessoires, en particulier celles qui entrent en contact avec le lait maternel sont exemptes de BPA.

CIP/ACL 788 978 4

CODE LPPR 1140252 / BASE LPPR 12,08



## 4 CAPSULE+MEMBRANE SYMPHONY POUR LACTABASE

CIP/ACL 445 050 4

CODE LPPR / BASE LPPR NR

## 5 SYMPHONY PORTE BIBERONS

CIP/ACL 582 330 9

CODE LPPR / BASE LPPR NR



## 6 TÉTERELLE COMPLÈTE PERSONALFIT TAILLE S

La large gamme de téterelles PersonalFit de Medela permet aux mères de choisir avec précision la taille de téterelle qui leur convient, pour leur assurer un confort et une efficacité maximaux lors de l'expression de leur lait.

Les téterelles PersonalFit sont constituées d'un connecteur et d'un embout de taille S, M, L, XL, ou XXL, soit 5 tailles différentes : S (21 mm) - M (24 mm) - L (27 mm) - XL (30 mm) - XXL (36 mm).

CIP/ACL 482 269 6

CODE LPPR / BASE LPPR NR



## 7 TÉTERELLE PERSONALFIT EMBOUT SEUL EN VRAC TAILLE L

Embout 27mm pour poitrine généreuse.

CIP/ACL 482 270 4

CODE LPPR / BASE LPPR NR



Partenaire *exclusif* du pharmacien



1

### BIBERON MEDELA LOT DE 3 X 150 ML

1

Le biberon pour lait maternel de Medela est tout particulièrement adapté aux besoins des mères et de leur enfant. Sans contact avec des substances nocives, le bébé s'alimente en toute simplicité.

- Sans bisphénol A.
- Flexible : idéal pour exprimer, conserver, congeler le lait maternel et pour nourrir votre bébé.
- Efficace : vous ne perdez pas une goutte de votre précieux lait.
- Facile à nettoyer : passe au lave-vaisselle et au micro-ondes.

CIP/ACL 445 043 8

CODE LPPR / BASE LPPR NR



2

### BIBERON MEDELA POUR LAIT MATERNEL 250 ML AVEC TÉTINE

2

Parfait pour recueillir, stocker et congeler le lait maternel.

- Une fois décongelé, le lait peut être utilisé directement à partir du biberon.
- Peut être utilisé avec tous les tire lait Medela.
- Fabriqué en polypropylène, le plastique le plus sûr pour le stockage du lait.

La tétine silicone fournie est de débit petit.

CIP/ACL 620 701 5

CODE LPPR / BASE LPPR NR



3

### SACHETS POUR LAIT MATERNEL PUMP AND SAVE

3

Les sachets Pump & Save de Medela vous permettent de conserver proprement et facilement le lait maternel au réfrigérateur ou au congélateur. Il vous suffit d'exprimer votre lait, d'étiqueter le sachet et de le placer au réfrigérateur. Boîte de 20.

■ Recueil du lait en toute simplicité : exprimez directement le lait dans le sachet, ce qui vous évite la moindre perte.

■ Compact : occupe moins d'espace que les biberons pour lait maternel.

■ Fiable : double paroi pour un stockage sûr du lait maternel pendant de longues périodes.

■ Pré-stérilisé : très hygiénique.

CIP/ACL 461 974 2

CODE LPPR / BASE LPPR NR



4

### BIBERON MEDELA SPECIAL NEEDS + 2 TÉTINES

4

Destiné aux bébés ayant des problèmes pour prendre le sein, en particulier :

- ceux avec fente labiale (bec de lièvre) ou palatine,
- bébés faibles, trisomie ou autres troubles neurologiques.

**CARACTÉRISTIQUES :**

- Régulation facile de l'écoulement de lait
- Favorise l'ingestion du liquide

CIP/ACL 461 973 6

CODE LPPR / BASE LPPR NR

### 1 LOT DE 3 TÉTINES SPECIAL NEEDS

Destinées aux bébés ayant des problèmes pour prendre le sein, en particulier :

- ceux avec fente labiale (bec de lièvre) ou palatine,
- bébés faibles, trisomie ou autres troubles neurologiques.

Lot de 3 tétines en silicone. S'adapte sur le biberon spécial needs avec valve anti-retour.

CIP/ACL 461 971 3

CODE LPPR / BASE LPPR NR



### 2 BIBERON TASSE SOFTCUP MEDELA

Pour l'allaitement à court terme des bébés affaiblis ou prématurés. Le biberon-tasse SoftCup est la méthode la plus simple pour nourrir votre bébé au lait maternel. Son embout buccal souple en forme de cuillère se pose délicatement sur la lèvre inférieure de votre enfant. Ainsi, il gaspille moins de lait maternel et vous pouvez mieux contrôler la quantité de lait ingérée.

■ Soutien complémentaire : le biberon-tasse SoftCup est accompagné d'un récipient de 80 ml vous permettant de proposer des quantités de lait plus importantes à votre enfant. Aucune goutte du précieux liquide n'est perdue grâce au SoftCup et vous gagnez du temps.

CIP/ACL 788 009 1

CODE LPPR / BASE LPPR NR



### 3 CALMA+BIBERON 150 ML

Tétine perfectionnée utilisée pendant l'allaitement pour faciliter l'alternance sein-biberon.

**CARACTÉRISTIQUES :**

- Calma permet aux nourrissons de maintenir le comportement de succion qu'ils ont acquis au sein.
- Il est recommandé de ne présenter Calma à votre bébé qu'une fois l'allaitement mis en place.
- Le bébé peut boire, respirer et faire des pauses régulières. Le lait ne s'écoule que lorsque le vide est créé comme au sein.
- La même taille d'embout convient pour toute la période d'allaitement, comme c'est le cas pour le sein maternel.
- Tétine démontable en 3 parties pour le lavage.
- Sans Bisphénol A.

CIP/ACL 981 398 6

CODE LPPR / BASE LPPR NR



### 4 THERMOMETRE INFRATEMP 2

**Sans contact :** Prise de température frontale à distance de 1-2 cm.

**Hygiénique :** Sa technologie sans contact prévient tout risque de transmission de maladie.

**Pratique :** Grand écran multi couleur rétro éclairé permet d'alerter en cas de fièvre.

**Multi usage :** Permet la mesure de la température du corps, du bain ou encore du biberon.

CIP/ACL 200 626 0

CODE LPPR / BASE LPPR NR



# LA PUERICULTURE

POUR BÉBÉ ET MAMAN

1



## D.A.L. DISPOSITIF D'AIDE À LA LACTATION

1

Set de complément nutritionnel conçu pour les nouveaux nés ou prématurés trop faibles pour téter, pour l'apprentissage de la succion, l'allaitement de bébés adoptés ou à la supplémentation à long terme. Ce système permet d'allaiter le bébé tout en amenant un apport alimentaire complémentaire (lait maternel ou artificiel) par un fin tuyau. Permet aussi de rajouter des médicaments ou des compléments alimentaires à donner au bébé.

### CARACTÉRISTIQUES :

- Système de débit réglable pour s'adapter aux besoins individuels.
- Se suspend au cou de la maman et les fins tuyaux se placent sur le mamelon amenant le lait au bébé en même temps qu'il tète au sein.
- Le nourrisson ne sent pas le tuyau pendant la tétée.
- Fourni avec 3 jeux de tuyaux avec code couleur pour des débits d'allaitements différents.
- Biberon réservoir gradué.

CIP/ACL 461 970 7

CODE LPPR / BASE LPPR NR

2



## BOUT DE SEIN CONTACT MEDELA

2

Problèmes d'allaitement dus à des mamelons plats, ombiliqués légèrement, douloureux ou crevassés. Protège les mamelons irrités pendant l'allaitement.

### CARACTÉRISTIQUES :

- Produit réservé à un usage exclusivement personnel. Tient par ventouse.
- En silicone très fin. La découpe spéciale permet au bébé de mettre son nez et d'avoir l'odeur de sa mère.
- Vendu par 2 dans une boîte de rangement rapide.

CIP/ACL 634 479 8 Taille L 24 mm

CIP/ACL 620 702 1 Taille M 20 mm

CIP/ACL 634 371 2 Taille S 16 mm

CODE LPPR / BASE LPPR NR

3



## COMPRESSE HYDROGEL (BOÎTE DE 4)

3

Pour soulager les mamelons douloureux ou présentant des crevasses.

### CARACTÉRISTIQUES :

- Hydratent et adoucissent la peau, atténuant ainsi la douleur provoquée par des mamelons douloureux entre chaque séance d'allaitement.
- En maintenant la zone du mamelon humide, les compresses hydrogel créent un environnement favorable au processus de cicatrisation.
- 4 disques moulés d'hydrogel de 7,6 cm composés d'eau et de glycérine.
- Conserver les compresses dans un endroit frais et sec. Pour une sensation encore plus rafraîchissante, elles peuvent être conservées au réfrigérateur.
- Si la compresse devient trouble ou laiteuse, vous devez la jeter.

CIP/ACL 620 703 8 / CODE LPPR / BASE LPPR NR

### 1 COUPELLE ALLAITEMENT (BOITE DE 2)

Pour les écoulements de lait très importants.

#### CARACTÉRISTIQUES :

- Si les coussinets s'avèrent insuffisants, les coupelles recueil-lait seront plus adaptées.
- La membrane en silicone souple arrière procure un confort unique.
- La coupelle recueil-lait est facile à vider grâce à son bec verseur.
- Portée sous le soutien gorge.

CIP/ACL 788 986 7 / CODE LPPR / BASE LPPR NR



### 2 COUSSINET ALLAITEMENT JETABLE (BOITE DE 30)

Les coussinets jetables sont conçus pour les écoulements de lait importants.

#### CARACTÉRISTIQUES :

- Fabriqués en matériau fin très absorbant, ils transforment le lait en gel et des bandes adhésives maintiennent les coussinets en place.
- Les coussinets étant emballés individuellement, ils sont prêts à l'emploi, tout en restant propres et hygiéniques.

CIP/ACL 445 045 0 / CODE LPPR / BASE LPPR NR



### 3 COUSSINET ALLAITEMENT LAVABLE (BOITE DE 4)

Pour les fuites de lait maternel peu abondantes.

#### CARACTÉRISTIQUES :

- Coussinets fabriqués dans un matériau antimicrobien exclusif destiné à réduire les risques d'odeurs et de formation de bactéries.
- Les coussinets sont scellés par ultrasons pour éviter les fuites de lait maternel au niveau des coutures
- Fin et respirable, ce matériau vous garantit un confort optimal.
- Lavables entre 40°C et 60°C.

CIP/ACL 970 744 5 / CODE LPPR / BASE LPPR NR



### 4 FORME MAMELON (BOITE DE 2)

Pour les problèmes d'allaitement dus à des mamelons plats ou légèrement ombiliqués.

Conseil : mettre au 7<sup>ème</sup> mois 15 min/j puis jusqu'à 6 h jusqu'à la naissance, ou 15 mn avant chaque tétée.

#### CARACTÉRISTIQUES :

- Méthode douce pour préparer les mamelons à l'allaitement.
- Une légère pression fait ressortir le mamelon afin d'aider le bébé à mieux le saisir.
- Parfaitement adaptée, la membrane arrière en silicone douce et souple avec petite ouverture procure un grand confort qui permet d'oublier les problèmes d'allaitement.

CIP/ACL 788 983 8

CODE LPPR / BASE LPPR NR



# LA PUERICULTURE

POUR BÉBÉ ET MAMAN



1

## PROTEGE MAMELON (BOITE DE 2) 1

Pour les problèmes d'allaitement dus à des mamelons douloureux ou présentant des crevasses.

### CARACTÉRISTIQUES :

- Ces protèges mamelons sont destinés à protéger les mamelons douloureux ou crevassés de tout frottement, donnant ainsi à la peau sensible de la poitrine le temps de guérir entre deux séances d'allaitement.
- Parfaitement adaptée à la poitrine, la membrane arrière de silicone douce et souple procure à la peau une véritable sensation de confort.
- Ouverture large de la membrane.
- Coque aérée pour faciliter la cicatrisation.
- Évitent les frottements des vêtements.

CIP/ACL 788 984 4

CODE LPPR / BASE LPPR NR



2

## PURELAN 100 CREME ALLAITEMENT LANOLINE TB37G 2

Prévention et traitement des escarres. Très apaisante. Prévient le dessèchement de la peau des mamelons.

### CARACTÉRISTIQUES :

- Crème composée à 100 % de lanoline (graisse de laine) purifiée (anti-allergie).
- Ne contient ni additif ni conservateur artificiel.
- Inutile de l'ôter avant l'allaitement.
- Peut être également appliquée sur toute la peau sèche du corps.
- La crème Purelan est si pure qu'elle peut être utilisée pour la peau du bébé.

CIP/ACL 788 008 5

CODE LPPR / BASE LPPR NR



3

	80	90	100	110	120	130
S						
M						
L						
XL						

S M L XL

## BANDEAU DE SOUTIEN GROSSESSE 3

Maintient le ventre et soulage le dos grâce au renforcement intégré sous le ventre et au niveau dorsal. S'adapte à chaque stade de grossesse.

### CARACTÉRISTIQUES :

- Tableau de tailles des bandeaux de soutien : 80-130 = tour de taille en cm.
- S-XL = taille du bandeau de soutien.
- Confort optimal et soutien efficace grâce à son matériau extensible respirable exclusif.
- Invisible sous les vêtements.
- Couleur beige.

CIP/ACL 970 710 3 TAILLE S

CIP/ACL 970 714 9 TAILLE M

CIP/ACL 970 717 8 TAILLE L

CIP/ACL 970 720 9 TAILLE XL

CODE LPPR / BASE LPPR NR

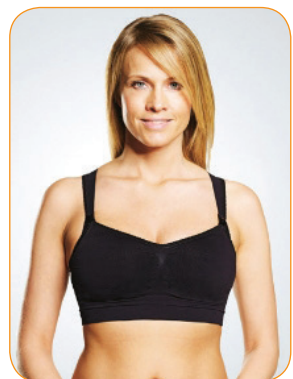

4

	75-80	80-85	85-90	90-95	95-100	100-105	105-110
A							
B							
C							
D							
DD/E							
F							
G/H							
I							
J							

S M L XL

## BRASSIÈRE DE GROSSESSE ET D'ALLAITEMENT 4

### CARACTÉRISTIQUES :

- S'ouvre sur le devant pour permettre d'allaiter
- Sans couture, elle procure une véritable sensation de confort.
- La matière en microfibre empêche toute irritation de la peau au niveau des zones sensibles.
- Le tissu extensible satiné et doux s'adapte idéalement à la croissance de la poitrine sans se déformer.
- Les renforcements intégrés sans couture garantissent à votre poitrine un soutien tout en douceur.

CIP/ACL 970 697 7 BRASSIÈRE BLANCHE TAILLE M

CODE LPPR / BASE LPPR NR

Partenaire *exclusif* du pharmacien

# LA PUERICULTURE

1 POUR BÉBÉ ET MAMAN

## 1 PACK MATERNITÉ NOUVEAU NÉ

Le nid douillet est un accessoire de confort et de prévention précieux et simple d'utilisation. Il est recommandé pour toutes les mamans et futures mamans par des sages femmes.

■ Ce nid douillet est constitué d'une enveloppe textile imper-respirante, douce au toucher et à la couleur végétale. Cette membrane a pour rôle de permettre une bonne respirabilité du produit mais joue en même temps le rôle de barrière afin de résister à la pénétration de liquides à l'intérieur de la housse. Cette housse est constituée d'un textile dont la partie en contact avec le corps du nouveau-né est classé OEKO-TEX Standard 100 classe 1 soit le niveau d'exigence le plus élevé en matière de sécurité.

■ A l'intérieur de cette housse amovible, vous trouverez une housse qui inclue des perles microbilles de faible granulométrie modelables selon l'usage. Ce produit est destiné à une utilisation post maternité pour le maintien, le repos de l'enfant dans une position de confort. Ce produit est adapté pour des bébés de 0 à 5 mois et pour un poids maximum de 30 kg.

CIP/ACL 988 964 7

CODE LPPR / BASE LPPR NR

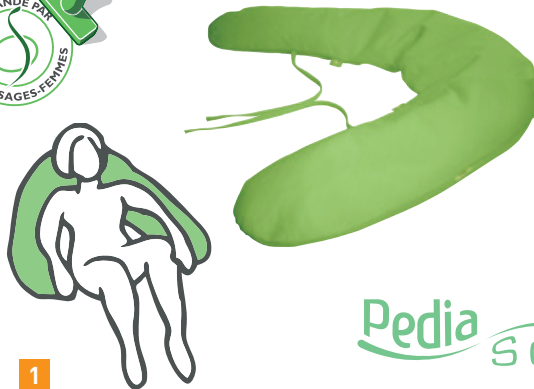

1



PediaSoft®



## 2 CEINTURE DE GROSSESSE MYBABYSTRAP EVOLUTION

Lombalgies chez la femme enceinte.

Soutien abdominal pendant et après la grossesse.

■ Taille réglable, s'adapte à toutes les étapes de la grossesse.

■ Hauteur dorsale : 23 cm.

■ Compression et support de la zone lombaire, soutien du bas-ventre grâce aux sangles abdominales.

■ 4 baleines dorsales et 2 baleines abdominales.

■ Système évolutif 2 en 1 : utilisation en support lombaire pré ou post-grossesse, sans les sangles abdominales.

CIP/ACL 971 348 6

REF 82-0245 TAILLE REGLABLE DE 80 A 135 CM

CODE LPPR 201E00.021 / BASE LPPR 47,19



2

## 3 COUSSIN CERVICAL DEMI LUNE

Constitué d'une enveloppe textile imper-respirante, douce au toucher, à la couleur végétale, incluant une matière à mémoire de forme en matière viscoélastique. Ce produit est destiné à la future maman pour soulager les tensions musculotendineuses de sa nuque durant ses périodes de lecture ou de repos. Anti-bactérien, anti-moisissures, imperméable aux liquides. Lavable à 95°, nettoyage à sec et désinfection possible avec des produits marqués CE.

CIP/ACL 988 965 3

CODE LPPR / BASE LPPR NR



3



4

## 4 CASQUE DE PROTECTION

Protégez-les efficacement.

Casque en mousse recouvert de PVC imitation cuir. Non feu.

■ Coloris havane.

■ T3 : enfant de 4 à 6 ans.

CIP/ACL 245 069 3

CODE LPPR 1292424 / BASE LPPR 8,96

Partenaire *exclusif* du pharmacien



# LA FORME



Partenaire *exclusif* du pharmacien

### 1 ŒUFS EXERCISEURS

Pour tonifier, muscler, assouplir la main et l'avant-bras. En prolongation d'une rééducation des doigts, de la main, et de l'avant-bras. Nous proposons 4 duretés différentes :

TRÈS SOUPLE CIP/ACL 245 002 6

SOUPLE CIP/ACL 242 265 6

MOYEN CIP/ACL 744 582 8

FORT CIP/ACL 242 262 7

CODE LPPR / BASE LPPR NR



1

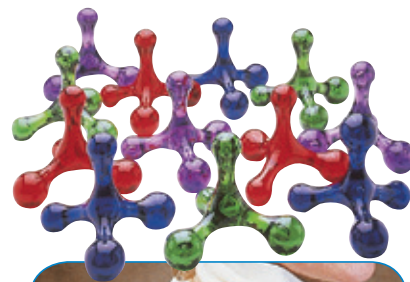

2

### 2 KNOBBER

Pour le massage et la relaxation. Décontraction des muscles de la nuque, du dos et des épaules.

CIP/ACL 744 585 7 / CODE LPPR / BASE LPPR NR

### 3 RAMEUR MALIBU

Les rameurs ont l'avantage de solliciter 95 % de la masse musculaire. Ce modèle est non seulement performant mais également confortable grâce à ses repose-pieds orientables et ses poignées tournantes. Equipé d'un ordinateur multifonction.

- Temps.
- Totalisation coups de rames.
- Approximation des calories.
- Pulsations cardiaques.
- 24 Kg.

CIP/ACL 270 237 3 / CODE LPPR / BASE LPPR NR



3

### 4 VELO MAGNETIQUE XIRIS IV

Vélo de rééducation avec prise de pouls par capteurs tactiles. Freinage magnétique. Réglage mécanique de la résistance par molette 8 positions.

- Réglage ultra-rapide de la selle et du guidon.
- Ordinateur à affichage simultané : temps, distance, vitesse et RPM, approximation des calories, pulsations cardiaques et température ambiante.
- Roue d'inertie 6 kg. Roulettes de déplacement.

CIP/ACL 601 151 7

CODE LPPR / BASE LPPR NR

DISPONIBLE  
AUSSI EN  
LOCATION



4

### 5 MINI PEDALING

Vélo d'appartement léger et peu encombrant qui offre une bonne mobilisation articulaire. Il convient idéalement si vous manquez de place. S'utilise sur une chaise.

- Résistance par courroie
- Réglage de l'intensité par molette.
- Compteur 4 fonctions. Temps, distance, vitesse, approximation des calories, cumul du nombre de tour de pédale.
- Poids : 4.8 kg. Couleur : rouge et blanc.

CIP/ACL 518 156 1 / CODE LPPR / BASE LPPR NR



5

Partenaire *exclusif* du pharmacien



1

### TENSIOMETRE ELECTRONIQUE AU BRAS NISSEI DS-1011 1

- Grand écran.
- Détecteur de mouvements indésirables.
- Détecteur de pulsations irrégulières.
- Système de mesure pendant le gonflage pour un confort idéal.
- Indicateur de la pression du pouls.
- Mémoire pour 60 prises de tension pour 2 utilisateurs avec date et heure.
- Brassard souple de 22 à 42 cm de circonférence (Adultes et obèses).

CIP/ACL **537 561 5**

CODE LPPR / BASE LPPR NR



2

### TENSIOMETRE ELECTRONIQUE AU POIGNET NISSEI WSK-1011 2

- Grand écran.
- Détecteur de pulsations irrégulières.
- Système de gonflage "FUZZY" pour un plus grand confort.
- Gestion de la prise de tension et de la mémoire pour 2 utilisateurs.
- 60 prises de tension mémorisées pour chaque utilisateur.
- Manchette universelle : de 12,5 à 21,5 cm de circonférence.

CIP/ACL **537 560 9**

CODE LPPR / BASE LPPR NR



3

### TENSIOMETRE ELECTRONIQUE POIGNET BK150 3

- Technologie Smart Sense : Ajustement électronique de la déflation, pour une précision accrue.
- IHB : détecteur d'arythmie cardiaque. Indicateur de risque d'hypertension.
- Ultra simple : utilisation sur une seule touche.
- 7 mémoires. Taille de brassard : tour de poignet 13,5 à 22 cm.

CIP/ACL **602 541 7**

CODE LPPR / BASE LPPR NR

### 1 BRASSARD POUR TENSIOMÈTRE ENFANT CS2

Petite taille cousu - sans latex (17 à 22 cm).

CIP/ACL 479 667 4

CODE LPPR / BASE LPPR NR

1

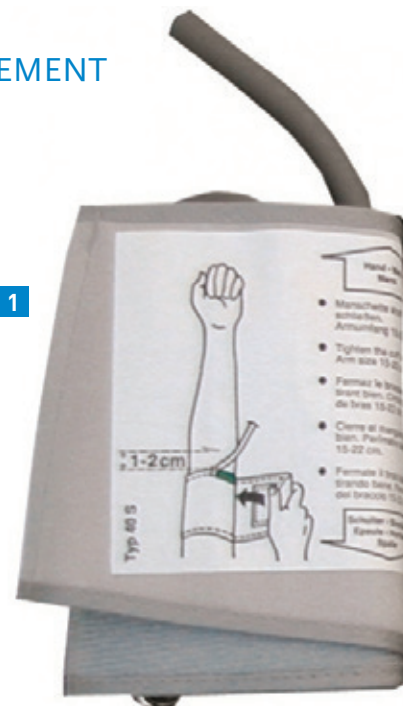

### 2 BRASSARD POUR TENSIOMÈTRE OBÈSE

CIP/ACL 479 666 8 TAILLE 22 À 42 CM

CODE LPPR / BASE LPPR NR

2



### 3 PÈSE PERSONNE PROFESSIONNEL

Portée : 200 kg. Graduation : 500 g.

CIP/ACL 582 288 2

CODE LPPR / BASE LPPR NR

3



### 4 PESE PERSONNE ELECTRONIQUE

Portée : 200 kg. Graduation : 100g.

Affichage LCD XXL. Plateau en verre. Design mince.

CIP/ACL 600 780 9

CODE LPPR/BASE LPPR NR

4



Partenaire exclusif du pharmacien





# LES AIDES TECHNIQUES



*Partenaire exclusif du pharmacien*

# LES AIDES TECHNIQUES

## LES AIDES À L'HYGIÈNE

### 1 RÉHAUSSE WC CLIPPER I

Adaptable sur toutes les cuvettes.

- Poids : 3,5 kg.
- Poids max. de l'utilisateur 185 Kg.
- Hauteur totale : 15 cm.
- Largeur totale : 41 cm.

CIP/ACL **772 047 6**

CODE LPPR / BASE LPPR **NR**



### 2 RÉHAUSSE WC CLIPPER II

Il s'adapte à vos WC et vous assure une grande stabilité grâce à ses clips.

- Réhausse la hauteur de 11 cm.
- Poids max. de l'utilisateur 185 kg.

CIP/ACL **772 048 2**

CODE LPPR / BASE LPPR **NR**



### 3 RÉHAUSSE WC CLIPPER III

Son couvercle fermera avantagement les WC, ses 4 clips de réglage assurent son maintien. Réhausse la hauteur de 11 cm.

- Poids : 2,5 kg.
- Poids max. de l'utilisateur 185 kg.

CIP/ACL **772 049 9**

CODE LPPR / BASE LPPR **NR**



### 4 RÉHAUSSE WC CLIPPER IV

Ses bras escamotables gainés facilitent le transfert latéral. 4 clips de réglage assurent son maintien. Réhausse la hauteur de 11 cm.

- Poids : 2,1 kg.
- Poids max. de l'utilisateur 100 kg.

CIP/ACL **780 422 7**

CODE LPPR / BASE LPPR **NR**



### 5 RÉHAUSSE WC CLIPPER V

Réhausse la hauteur de 11 cm. Avec couvercle et bras gainés amovibles. 4 clips de réglage assurent son maintien.

- Poids : 2,5 kg.
- Poids max. de l'utilisateur 100 kg.

CIP/ACL **780 421 0**

CODE LPPR / BASE LPPR **NR**



### 6 RÉHAUSSE WC CONTACT +

Très confortable, s'adapte à toutes les cuvettes et se nettoie très facilement.

- Traité sanitized = grande efficacité anti-microbienne et excellente tolérance cutanée (OCDE test 406).
- Réhausse la hauteur de 11 cm.

CIP/ACL **772 050 7**

CODE LPPR / BASE LPPR **NR**



Partenaire *exclusif* du pharmacien

# LES AIDES TECHNIQUES

## LES AIDES À L'HYGIÈNE



### REHAUSSE WC REHOTEC

1

Confortable et ergonomique, avec sa forme standard universelle il s'adapte sur les cuvettes récentes comme les plus anciennes.

- Poids maxi utilisateur 180 kg.
- CIP/ACL **600 038 2** HAUTEUR 7 CM
- CIP/ACL **600 038 6** HAUTEUR 13 CM
- CODE LPPR / BASE LPPR NR



### RÉHAUSSE WC RÉGLABLE PAR MOLETTES + COUVERCLE

2

- Poids max. de l'utilisateur 120 kg.
- CIP/ACL **582 517 1** HAUTEUR 13 CM
- CODE LPPR / BASE LPPR NR

### RÉHAUSSE WC + PATTES DE FIXATION

3

- Poids max. de l'utilisateur 120 kg.
- CIP/ACL **657 559 8** HAUTEUR 13 CM
- CODE LPPR / BASE LPPR NR



### CHAISE DE DOUCHE AUSTRALIA

4

Chaise de douche très confortable grâce à son dossier et à son assise en polyuréthane souple. Son assise pivote à 360° avec blocage possible tous les 90°, et ses accoudoirs sont relevables par bouton poussoir afin de faciliter le transfert.

- Taille du siège : 40 x 33 cm.
- Hauteur sol/siège : 45 à 54 cm.
- Profondeur hors-tout : 50 cm.
- Largeur hors-tout : 52 cm.
- Hauteur du dossier : 34 cm.
- Poids : 4,8 kg.
- Matière : Aluminium, PVC et polyuréthane.
- Couleur : Bleu lavande.
- Poids maxi supporté : 100 kg.
- CIP/ACL **581 895 2**
- CODE LPPR / BASE LPPR NR



### CHAISE DE DOUCHE FIXE + ACCOUDOIRS

5

Chaise de douche fixe avec accoudoirs ALIZE

#### CARACTÉRISTIQUES :

- Taille du siège : 41 x 40 cm.
- Hauteur sol/siège : 47 à 55 cm.
- Profondeur hors-tout : 40 cm.
- Largeur hors-tout : 89 cm.
- Hauteur du dossier : 35 cm.
- Châssis en acier.
- Dossier et assise ergonomique en ABS.
- Accoudoirs relevables.
- Réglable en hauteur.
- Poids : 7,5 kg.
- Poids maximum utilisateur : 120 kg.
- CIP/ACL **702 067 8**
- CODE LPPR / BASE LPPR NR



# LES AIDES TECHNIQUES

## LES AIDES À L'HYGIÈNE

### 1 CHAISE DE DOUCHE ONYX

Chaise de douche très confortable grâce à son dossier et à son assise en polyuréthane souple.

Le produit multi-fonctions :

■ Chaise garde-robe - Chaise de douche avec découpe anatomique - Siège de toilettes.

Cette chaise est de plus équipée d'une fonction d'aide au relevage pour la remise en station verticale.

■ Taille du siège : 41 x 41 cm.

■ Hauteur sol/siège : 52 à 61 cm.

■ Profondeur hors-tout : 62 cm.

■ Largeur hors-tout : 62 cm.

■ Hauteur du dossier : 34 cm.

■ Poids : 6,7 kg. Matière : aluminium, PVC, polyuréthane.

■ Couleur : bleu lavande.

■ Poids maxi supporté : 100 kg.

CIP/ACL 517 601 1

CODE LPPR 1243302 / BASE LPPR 102,62



### 2 CHAISE DE DOUCHE PICO

Chaise de douche percée, réglable en hauteur, évolutive, 3 en 1 avec possibilité d'enlever les accoudoirs ou le dossier. Peut être utilisée dans les toilettes, dans la chambre ou dans la douche.

■ Modulaire 3 en 1.

■ Réglable en hauteur de 420 à 575 mm tous les 25 mm.

■ Sceau escamotable par les côtés ou par l'avant/l'arrière.

■ Assise antidérapante.

■ Pieds ventouses pour une bonne stabilité.

■ Poids maxi utilisateur : 160 kg.

CIP/ACL 290 312 0

CODE LPPR 1243302 / BASE LPPR 102,62



### 3 CHAISE DE DOUCHE OBANA XL

Chaise de douche à roulettes avec une assise percée garde-robe.

■ Tout aluminium, léger et maniable. Accoudoirs polypropylène.

■ Tissus du dossier relevable pour faciliter l'accès au dos du patient.

■ 2 roues à frein.

■ Dimensions de l'assise : 44 x 40 cm.

■ Poids supporté : 110 kg.

CIP/ACL 601 382 3

CODE LPPR 1243302 / BASE LPPR 102,62



### 4 CHAISE DE DOUCHE

Chaise de douche réglable en hauteur et épousant les formes du corps. Une découpe à l'avant facilite l'hygiène intime.

■ Taille du siège : 36 x 41 cm.

■ Hauteur sol/siège : 36 à 46 cm.

■ Poids : 2,95 kg.

■ Poids maxi supporté : 115 kg.

CIP/ACL 601 801 3

CODE LPPR / BASE LPPR NR



# LES AIDES TECHNIQUES

## LES AIDES À L'HYGIÈNE



### CHAISE DE DOUCHE PLIANTE ÉGÉE 1

Très pratique pour le rangement ou le voyage, la chaise de douche Egée se plie facilement, grâce à son piétement et son dossier rabattables. En plastique très confortable.

- Taille du siège : 49 x 33 cm.
- Hauteur sol/siège : 38 à 43 cm.
- Poids : 3,6 kg.
- Poids maxi supporté : 90 kg.

CIP/ACL **581 897 5**

CODE LPPR / BASE LPPR **NR**



### CHAISE DE DOUCHE TRANSIT OCÉAN XL SANS REPOSE JAMBES 2

- Fauteuil de douche réglable en hauteur de 48 à 60 cm.
- Cadre en acier inoxydable.
- L'assise confortable se retire par clipsage pour un nettoyage facile.
- Le dossier se règle en tension par des sangles, il est lavable en machine à 60°.
- Les repose-pieds antidérapants avec talonnières sont réglables en hauteur et escamotables vers l'intérieur et l'extérieur.
- Les accoudoirs sont escamotables.
- La chaise OCEAN se monte et se démonte sans outils.

- Poids maxi supporté : 180 kg.

CIP/ACL **251 692 0**

CODE LPPR **1243302** / BASE LPPR **102,62**



### CHAISE DE DOUCHE ET GARDE ROBE GRD-MAX 3

Spécial "fortes corpulences". La chaise 2 en 1 ! Accoudoirs escamotables vers l'arrière et recouverts de mousse à cellules fermées. Se plie rapidement et facilement pour faciliter le transport. Livrée avec seau et bouchon d'assise.

- Largeur d'assise : 60 cm.
- Largeur hors-tout : 67 à 70 cm.
- Poids : 6,7 kg.
- Poids maxi supporté : 250 kg.

CIP/ACL **581 685 8**

CODE LPPR **1243302** / BASE LPPR **102,62**



### CHAISE TOILETTE 3 EN 1 4

Ce cadre toilette 3 en 1 peut servir : de chaise percée, de rehausse WC ; il peut se placer sur la cuvette des WC grâce à son système de réglage avec pieds télescopiques, de cadre de maintien. Il est livré avec un seau avec système de guidage pour l'usage sur les WC.

Prêt à l'emploi, le cadre se déplie et se replie en toute aisance. Il ne nécessite aucun outil pour son installation.

- Poids maxi supporté : 110 kg.

CIP/ACL **445 739 2**

CODE LPPR **1243302** / BASE LPPR **102,62**

# LES AIDES TECHNIQUES

## LES AIDES À L'HYGIÈNE

### 1 SIÈGE DE BAIN LIBERTE

Siège de bain réglable permettant de prendre le bain, de pratiquer des soins ou de se relaxer pendant la journée. L'entre-jambe se règle selon la morphologie de l'adulte.

■ 2 ventouses sous la coque permettent un parfait maintien au fond de la baignoire, mais le dossier du siège doit toujours reposer contre le dossier de la baignoire.

CIP/ACL 581 908 7 Modèle adulte, Poids maxi supporté : 100 kg.

CIP/ACL 581 909 3 Modèle enfant équipé de harnais, Poids maxi supporté : 25 kg.

CODE LPPR / BASE LPPR NR



### 2 SIÈGE DE BAIN AVEC DOSSIER

Siège de bain permettant une immersion partielle. Assise réglable en largeur pour une meilleur adaptation.

■ Largeur réglable de 43 à 55 cm, siège 37 x 38 cm.

■ Poids max. utilisateur : 100 kg.

CIP/ACL 245 075 3

CODE LPPR / BASE LPPR NR



### 3 SIÈGE DE BAIN SANS DOSSIER

Modèle réglable en largeur qui permet de s'asseoir à mi-course dans la baignoire.

■ Largeur 43 à 55 cm, largeur d'assise 37 cm.

■ Poids max. utilisateur : 100 kg.

CIP/ACL 245 074 7

CODE LPPR / BASE LPPR NR



### 4 SIÈGE DE BAIN SPIDRA

Large coque composite enveloppante et confortable. Commandes ergonomiques et robustes.

■ Tube acier et finition époxy. 16 coloris au choix.

■ Largeur intérieure : de 50 à 60 cm.

■ Poids : 3,6 kg.

■ Poids maxi supporté : 100 kg.

CIP/ACL 245 573 3

CODE LPPR / BASE LPPR NR



### 5 SIÈGE DE DOUCHE SANSIBAR ESCAMOTABLE

Siège de douche.

Permet de dégager la douche lorsqu'elle est utilisée par d'autres personnes.

**CARACTÉRISTIQUES :**

■ Pieds réglables en hauteur.

■ Assise plastique avec une découpe anatomique.

■ Largeur du siège : 40 cm.

■ Largeur totale : 40 cm.

■ Profondeur siège : 41 cm.

■ Hauteur totale : de 53 à 60 cm

■ Hauteur du siège : 46 à 43 cm.

■ Poids maxi supporté : 130 kg.

CIP/ACL 702 065 5

CODE LPPR / BASE LPPR NR



Partenaire *exclusif* du pharmacien

# LES AIDES TECHNIQUES

## LES AIDES À L'HYGIÈNE



### SIÈGE DE DOUCHE PLIANT AVEC DOSSIER

1

L'assise (d'une dimension de 42 x 30 cm) est ajourée et recouverte d'une garniture souple pour apporter un plus grand confort. La structure en aluminium est réglable en hauteur et sans risque de corrosion.

■ Supporte 100 kg.

CIP/ACL 440 916 3 / CODE LPPR / BASE LPPR NR



### SIÈGE DE DOUCHE PLIANT SANS DOSSIER

2

Idéal pour la douche, le cadre se déplie en toute sécurité et se règle jusqu'à 44 cm (hauteur assise/sol). Existe en 2 versions.

CIP/ACL 445 732 8 / CODE LPPR / BASE LPPR NR



### SIÈGE DE DOUCHE AVEC DOSSIER

3

Les pieds fournis avec 4 patins anti-dérapants se règlent pour hausser le siège de 48 à 58 cm.

CIP/ACL 486 217 0 / CODE LPPR / BASE LPPR NR



### SIÈGE MURAL AQUA

4

Siège de douche à montage mural, se repliant contre le mur pour le rangement. Avant de fixer le siège au mur, bien vérifier que les 2 pieds touchent le sol.

■ Taille du siège : 41 x 40 cm.

■ Profondeur hors-tout : 50 cm.

■ Poids : 3,05 kg.

■ Poids maxi supporté : 90 kg.

CIP/ACL 581 911 8 / CODE LPPR / BASE LPPR NR



### SIÈGE PIVOTANT CONFORT MERCURY

5

Pour que l'utilisateur se positionne et se douche au-dessus de la baignoire en toute sécurité.

L'assise reste au niveau du haut de la baignoire. Mouvement de rotation aisé, grâce au levier facilement accessible. L'assise pivote sur 360° avec blocage possible tous les 90°. Accoudoirs relevables derrière le dossier par boutons poussoirs. Dossier et supports latéraux à fixation rapide facilement démontables.

■ Taille du siège : 40 x 33 cm.

■ Poids : 6,6 kg.

■ Poids maxi supporté : 100 kg.

CIP/ACL 581 800 1 / CODE LPPR / BASE LPPR NR

# LES AIDES TECHNIQUES

## LES AIDES À L'HYGIÈNE

### 1 SIÈGE PIVOTANT BAINOIRE

Ce siège en acier inox anticorrosion s'installe aisément et en toute sécurité sur les bords de la baignoire. Sa coque est ajourée. Doté d'un système de réglage stabilisateur, il ne bouge pas quand on l'utilise. Ses bras sont gainés et sa manette se bloque de 90° en 90°.

- Longueur 72 cm.
- Largeur totale 54 cm - Hauteur 52 cm.
- Poids de l'article 4.2 kg.
- Poids maxi utilisateur 100 kg.

CIP/ACL 486 215 8 / CODE LPPR / BASE LPPR NR



### 2 TABOURET DE BAIN

Dans le bain ou marche-pieds, ce siège est fourni avec un coussinet ajouré. Il se règle en hauteur (27 à 29,5 cm) et supporte 100 kg.

CIP/ACL 440 920 0 / CODE LPPR / BASE LPPR NR



### 3 TABOURET DE BAIN ÉCO

Tabouret en plastique moulé avec encoche pour l'écoulement de l'eau. Très stable grâce à ses ventouses de sécurité et facile à nettoyer. A utiliser uniquement dans une baignoire et non comme marchepied.

- Hauteur 21 cm.
- Poids 1,3 kg.
- Poids maxi supporté 100 kg.

CIP/ACL 245 777 8 / CODE LPPR / BASE LPPR NR



### 4 TABOURET DE DOUCHE 9780E

Tabouret de douche fixe.

- Ajustement en hauteur, avec une assise pouvant s'élever de 37 à 55 cm.
- Pieds larges pour une grande stabilité, réglables par rotations.
- Poids : 3,7 kg.
- Poids maximal utilisateur : 180 kg.

CIP/ACL 737 194 6 / CODE LPPR / BASE LPPR NR



### 5 TABOURET DE DOUCHE GRECO

Tabouret de douche réglable en hauteur, avec une assise légèrement inclinée vers l'avant et des accoudoirs évasés.

- Largeur du siège : 34 cm.
- Hauteur sol/siège : 48 à 61 cm.
- Profondeur siège : 29 cm.
- Poids : 3,2 kg.
- Poids maxi supporté : 100 kg.

CIP/ACL 581 898 1 / CODE LPPR / BASE LPPR NR



### 6 TABOURET DOUCHE AVEC DÉCOUPE

Tabouret de douche fixe.

- Châssis en acier.
- Assise ergonomique en ABS.
- Ajustable en hauteur.
- Poids : 4,5 kg.
- Poids maximum utilisateur : 120 kg.

CIP/ACL 601 801 4 / CODE LPPR / BASE LPPR NR



Partenaire *exclusif* du pharmacien



# LES AIDES TECHNIQUES

## LES AIDES À L'HYGIÈNE



1

### TABOURET DE DOUCHE TA5012 1

Tabouret de douche réglable en hauteur et épousant les formes du corps.

- Largeur du siège : 50 cm.
- Hauteur sol/siège : 35 à 53 cm.
- Poids : 2,15 kg.
- Poids maxi supporté : 110 kg.

CIP/ACL 601 801 2 / CODE LPPR / BASE LPPR NR



2

### MARCHE PIED DOUBLE BAINOIRE 2

Pour un accès à la baignoire sûr et facile. Un côté présente une hauteur de 15 cm et l'autre de 10 cm. Surface texturée pour réduire les risques de glissement. Le plastique a subi un traitement "antibactérien".

- Dimensions : 52 x 33 x 15 cm.
- Poids : 3 kg.
- Poids maxi supporté : 190 kg.

CIP/ACL 581 907 0 / CODE LPPR / BASE LPPR NR



3

### PLANCHE DE BAIN 3

Pour baignoire de largeur maxi. 70 cm, largeur intérieure de baignoire : 65 cm.

- Poids supporté 100 kg.

CIP/ACL 440 918 6 / CODE LPPR / BASE LPPR NR



4

### PLANCHE DE BAIN MARINA 4

Planche de bain MARINA

**CARACTÉRISTIQUES :**

- Plastique.
- Design ergonomique.
- Poignée et revêtement antidérapant.
- Pieds ajustables.
- Poids 2,5 kg.
- Poids maximum utilisateur : 150 kg.

CIP/ACL 245 778 4 / CODE LPPR / BASE LPPR NR

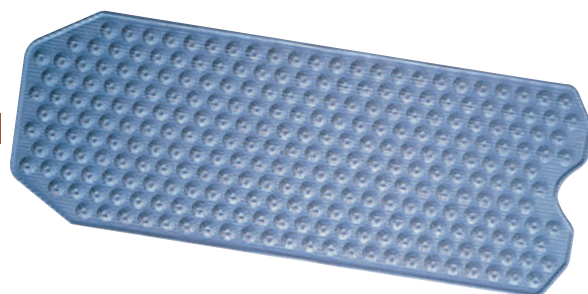

5

### TAPIS ANTIDÉRAPANT H190 5

Tapis antidérapant en caoutchouc naturel.

- Multiples ventouses pour une fixation au fond de la baignoire. Large surface.
- Lavable à 60°.

CIP/ACL 737 191 7 / CODE LPPR / BASE LPPR NR

# LES AIDES TECHNIQUES

## LES AIDES À L'HYGIÈNE

### 1 TAPIS DE BAIN

Tapis de bain antidérapant se fixant au fond de la baignoire par de multiples ventouses évitant ainsi de glisser.

■ Taille : 90 x 40 cm.

CIP/ACL 601 860 3 / CODE LPPR / BASE LPPR NR



### 2 TAPIS DE DOUCHE

Tapis de douche antidérapant se fixant au fond du receveur avec de petites ventouses. Couleur bleue.

■ Taille : 54 x 54 cm.

CIP/ACL 601 860 7 / CODE LPPR / BASE LPPR NR



### 3 BARRE APPUI MURALE B1

■ Coloris blanc. Longueur 35 cm.

■ Poids maxi supporté : 130 kg.

CIP/ACL 245 433 7 / CODE LPPR / BASE LPPR NR



### 4 BARRE APPUI MURALE COUDEE

■ Longueur 33cm. Poids maxi supporté : 115 kg.

CIP/ACL 245 434 3 / CODE LPPR / BASE LPPR NR



### 5 BARRE APPUI MURALE RELEVABLE

En acier recouvert de plastique assurant une haute résistance contre la corrosion. Support papier toilette.

■ Profondeur relevée : 210 mm.

■ Diam tube : 25 mm.

■ Poids maxi supporté : 130 kg.

CIP/ACL 581 774 0 / CODE LPPR / BASE LPPR NR



### 6 BARRE DE MAINTIEN EN L H146

■ Dimensions : 70 x 40 cm. En aluminium et ABS. Ergonomie spécifique qui garantit une préhension facilitée et sécurisée.

CIP/ACL 519 807 6 / CODE LPPR / BASE LPPR NR

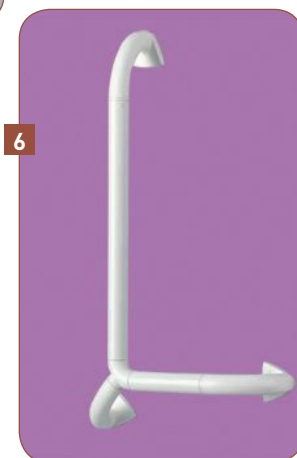

### 7 BARRE APPUI MURALE PVC

Tube en acier de 2,5 cm de diamètre pour une meilleure préhension. Peinture époxy blanche sur barres en acier. Livrées sans vis.

■ Poids maxi supporté : 120 kg.

CIP/ACL 581 900 6 LONGUEUR 30 CM

CIP/ACL 581 902 9 LONGUEUR 45 CM

CIP/ACL 581 919 9 LONGUEUR 60 CM

CODE LPPR / BASE LPPR NR

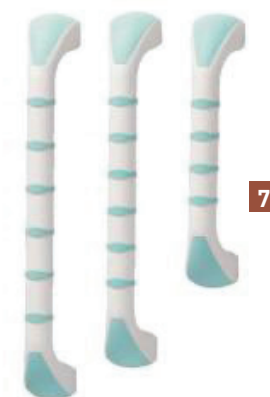

# LES AIDES TECHNIQUES

## LES AIDES À L'HYGIÈNE



1



2



3



4



5

### BARRE APPUI MURALE COUDÉE 1

Pour la salle de bain ou les toilettes : une gamme attractive par son design et la sécurité qu'elle procure.

- Profilé spécial anti-glissement même avec mains mouillées et savonneuses.
- Plastique moulé spécial monobloc.
- Tube interne en aluminium non oxydant.
- Revêtement doux au toucher.
- Vis de fixation dissimulées par des caches aux extrémités (vis non livrées avec les barres).
- Poids maxi supporté : 160 kg.

CIP/ACL 581 901 2 / CODE LPPR / BASE LPPR NR

### BARRE APPUI MURALE ACIER 2

Tube en acier de 2,5 cm de diamètre pour une meilleure préhension. Peinture époxy blanche sur barres en acier. Livrées sans vis.

CIP/ACL 581 920 7 LONGUEUR 30 CM

CIP/ACL 581 925 9 LONGUEUR 40 CM

CIP/ACL 581 896 9 LONGUEUR 45 CM

### BARRE VENTOUSE COUDEE FIT EASY III 3

Elle s'installe sans outil sur toute surface plane et sèche. Ses 3 points d'appui apportent une sécurité supplémentaire. Les 3 témoins couleur confirment la bonne tenue de la barre sur le mur (rouge : ne pas utiliser / vert : peut être utilisé). Fabriquée en polypropylène, Pvc et élastomère, sans risque de corrosion.

■ Force acceptée 49 kg max. Longueur 49 cm.

CIP/ACL 983 317 3 / CODE LPPR / BASE LPPR NR

### BARRE VENTOUSE FIT EASY III 4

Elles s'installent sans outil sur toute surface plane et sèche. Le témoin de sécurité confirme la bonne tenue de la barre sur le mur (rouge : ne pas utiliser / vert : peut être utilisé). Fabriquées en polypropylène, Pvc et élastomère, ces barres sont sans risque de corrosion.

■ Force acceptée 40 kg max.

CIP/ACL 983 315 0 LONGUEUR 29 CM

CIP/ACL 983 316 7 LONGUEUR 40 CM

CODE LPPR / BASE LPPR NR

### BARRE VENTOUSE STILEO H171 5

■ Très facile à installer, elle est équipée de 2 larges ventouses à fixer au mur sans aucun perçage et en toute sécurité grâce aux 2 témoins visuels de sécurité vert/rouge permettant de contrôler en permanence la bonne installation.

■ Très facile à transporter, la barre à ventouses Stileo vous accompagnera lors de tous vos déplacements.

■ Longueur 45 cm.

CIP/ACL 581 876 8 / CODE LPPR / BASE LPPR NR

# LES AIDES TECHNIQUES

## LES AIDES À L'HYGIÈNE

### 1 BIDET ADAPTABLE WC

Cette cuvette s'installe aisément sur la lunette des WC pour servir de bidet. Il peut aussi s'utiliser au lit pour l'hygiène intime. Léger et pratique fabrication polypropylène.

- Longueur 25 cm - Largeur rebords 5 cm
- Hauteur 9 cm - Poids 350 gr.

CIP/ACL 245 073 0 / CODE LPPR / BASE LPPR NR



### 2 BIDET SUR PIED

Pratique et très utile, le bidet sait se montrer discret pour un usage intime quand la salle de bain est éloignée, ou lors d'un déplacement. Entretien facile avec liquide ménager traditionnel. Nettoyer avec un chiffon propre les supports pour éviter toute corrosion.

Précaution d'utilisation : le bidet sur pied est une aide à l'hygiène, en aucun cas il ne peut servir de siège.

CIP/ACL 781 791 6 / CODE LPPR / BASE LPPR NR



### 3 CADRE DE TOILETTE

En aluminium anodisé. Réglable en hauteur de 64 à 74 cm. Larges accoudoirs pour un plus grand confort. Peut être utilisé avec un rehausse WC.

- Largeur totale : 44cm - Longueur totale : 59 cm.
- Hauteur totale : 64-74 cm - Poids : 1.2 kg.
- Poids maximum supporté : 130 kg.

CIP/ACL 737 197 5 / CODE LPPR / BASE LPPR NR



### 4 ENTOURE LAVABO

Barre en acier rilsané permettant de prendre appui autour du lavabo et d'y suspendre des serviettes de toilette. Livré sans vis.

CIP/ACL 581 666 3 / CODE LPPR / BASE LPPR NR



### 5 POIGNÉE BALNÉO D/G

Poignée de sortie de baignoire avec marche pieds à droite ou à gauche réversible.

CIP/ACL 518 160 9 / CODE LPPR / BASE LPPR NR



### 6 POIGNÉE DE BAIN

Point d'appui permettant d'enjamber en toute sécurité la baignoire, de s'asseoir et de se relever plus facilement. S'adapte sur tous les rebords de baignoires.

CIP/ACL 581 915 3 / CODE LPPR / BASE LPPR NR



# LES AIDES TECHNIQUES

## LES AIDES À L'HYGIÈNE



### SURÉLEVATEUR CHAISE

1

Cadre de toilettes et rehausse WC avec un cadre en époxy.

Assise réglable en hauteur de 45 à 55 cm. Haute résistance à la corrosion. Accoudoirs escamotables. Dossier amovible.

■ Poids maxi supporté : 100 kg.

CIP/ACL 702 077 3

CODE LPPR 1243302 / BASE LPPR 102,62

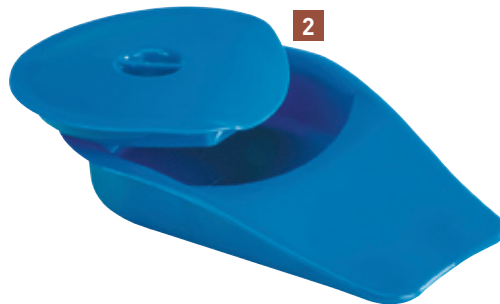

### BASSIN DE LIT

2

Forme de "pelle" adaptée à l'anatomie du patient et qui permet de glisser le bassin sous le patient en évitant les mouvements pénibles.

CIP/ACL 519 949 5 / CODE LPPR / BASE LPPR NR



### BOCK À LAVEMENT

3

Bock à lavement avec tuyau et canule.

CIP/ACL 245 103 7 / CODE LPPR / BASE LPPR NR



### ENSEMBLE À LAVEMENT

Système de lavement rectal complet Enema 1,5 l avec canule prélubrifiée + champ.

CIP 245 682 7 / CODE LPPR / BASE LPPR NR



### ELARGIS LUNETTE WC LARGEST

4

Spécial "fortes corpulences".

Assise à grande surface. S'adapte très rapidement sur les cuvettes des toilettes, et convient à tous types de morphologies. Très stable et sécurisant grâce à des stabilisateurs en caoutchouc synthétique et des fixations en acier inoxydable incassables. Rehausse le niveau d'assise de 5 cm par rapport à une lunette standard.

CIP/ACL 245 148 0 / CODE LPPR / BASE LPPR NR

### URINAL ANTIREFLUX UROLIS

5

Très pratique avec son système anti-déversement, contenance 1,5L litre.

CIP/ACL 519 948 9 / CODE LPPR / BASE LPPR NR



### PISSETTES

6

Pisettes de différentes capacités :

250 CC CIP/ACL 518 161 5

500 CC CIP/ACL 518 114 7

CODE LPPR / BASE LPPR NR

# LES AIDES TECHNIQUES

## LES AIDES À L'HYGIÈNE

### 1 HOUSSES DE PROTECTION DE PLÂTRE

Housses de protection enveloppant complètement le plâtre pendant la douche. Un joint de caoutchouc très fin permet l'étanchéité sans provoquer un effet de garrot. Il s'adapte aux membres supérieurs et inférieurs. Le choix de la référence se fait en fonction du membre à protéger, sa circonférence et sa longueur.

ENFANT

Bras CIP/ACL 795 391 5

Jambe CIP/ACL 795 392 1

ADULTE

Bras CIP/ACL 739 437 3

Jambe CIP/ACL 739 439 6



TAILLE UNIQUE

COUDE/GENOU CIP/ACL 783 467 1

CODE LPPR / BASE LPPR NR

### 2 CRACHOIR PLASTIQUE AVEC COUVERCLE

Crachoir mono patient.

CIP/ACL 581 033 0 / CODE LPPR / BASE LPPR NR



### 3 BROSSE À LAVER LE CORPS

Grâce à son manche long et ergonomique, notre éponge Beauty vous permet de vous laver en toute autonomie et sans douleur. Sa légèreté permet une utilisation sans faire de gestes douloureux. Éponge amovible lavable en machine à 60°.

■ Conception très légère, seulement 112 gr.

■ Longueur 38 cm.

CIP/ACL 581 904 1 / CODE LPPR / BASE LPPR NR



### 4 CUVETTE LAVE TÊTE

■ Cuvette en vinyle gonflable, avec découpe, soutenant la nuque et les épaules.

■ Tuyau de vidange, gonfleur, réservoir et douchette fournis.

■ Dimensions intérieures : 30 x 45 cm.

■ Profondeur : 17 cm.

CIP/ACL 245 288 7 / CODE LPPR / BASE LPPR NR



### 5 ÉPONGE LONG MANCHE

Éponge montée sur un manche en plastique courbé. Longueur 50 cm.

CIP/ACL 245 680 4 / CODE LPPR / BASE LPPR NR



### 6 GANT DE TOILETTE PORTE SAVON

Idéal pour les personnes souffrant des articulations. Réversible main droite ou gauche.

CIP/ACL 245 620 1 / CODE LPPR / BASE LPPR NR



Partenaire *exclusif* du pharmacien

# LES AIDES TECHNIQUES

## LES AIDES À L'HYGIÈNE



1

### DYCEM ROULEAU 2 M X 40 CM ROUGE

1

Constitué d'un matériau qui prévient les déplacements entre les surfaces, ce rouleau empêche, par exemple, un verre de glisser sur la table. Il peut également améliorer la prise en main d'objets.

CIP/ACL 519 909 3 / CODE LPPR / BASE LPPR NR



2

### SAC VOMITOIRE SACHET DE 20

2

Le sac hygiénique emprisonne le vomi et évite les nuisances habituelles : odeurs, éclaboussures, souillures du linge ou du véhicule.

Grâce à son système de fermeture et son tampon absorbant anti-odeurs, il gélifie le vomi et empêche la dispersion de germes en cas d'infection. Il améliore et sécurise les conditions de travail du personnel soignant ou urgentiste (pompiers, SAMU, ambulanciers...).

Pendant un voyage, un transport sanitaire, ou à l'hôpital, au domicile, il rend le vomissement moins dégradant pour le malade, moins inconfortable et risqué pour l'entourage et les professionnels de santé.

CIP/ACL 245 779 0 / CODE LPPR / BASE LPPR NR

# LES AIDES TECHNIQUES

## LES AIDES À L'HABILLEMENT

### 1 BODY DE NUIT

Lavable à 60°, jersey de coton. 4 tailles au choix :  
38/40 CIP/ACL 519 602 5  
42/44 CIP/ACL 517 780 3  
46/48 CIP/ACL 517 779 5  
50/52 CIP/ACL 517 778 9  
CODE LPPR / BASE LPPR NR



### 2 GRENOUILLÈRE À GLISSIÈRE DOS

Lavable à 40°, jersey de coton. Permet d'habiller pour la nuit des personnes dépendantes sans aucun risque. Une fermeture à glissière décalée empêche les déshabillages forcés. 4 tailles au choix :  
38/40 CIP/ACL 517 507 5  
42/44 CIP/ACL 518 988 7  
46/48 CIP/ACL 518 989 3  
50/52 CIP/ACL 517 921 6  
CODE LPPR / BASE LPPR NR



### 3 MAILLOT DEMI MANCHES

Maillot pour corset avec demi-manche. 100 % coton, sans couture thoracique. Epouse parfaitement la morphologie, protège la peau, ne fait pas de pli.  
CIP/ACL 796 838 3 TAILLE L - ADO./ADULTE MINCE  
CIP/ACL 796 837 7 TAILLE M - DE 9 ANS À 11 ANS  
CIP/ACL 796 836 0 TAILLE S - DE 6 ANS À 8 ANS  
CODE LPPR TR41 / BASE LPPR 9,00

### 4 ENFILE BAS

En plastique dur, permet d'enfiler soi-même et facilement des bas. Il suffit d'installer le bas autour du dispositif, d'insérer son pied et de tirer sur le cordon pour amener le bas sur la jambe.  
Dimensions : 14 x 13 cm.  
CIP/ACL 582 045 2 / CODE LPPR / BASE LPPR NR



### 5 ENFILE BAS TÉLESCOPIQUE

Les deux tiges télescopiques de 60 cm sont articulées pour réduire l'encombrement et permettre un rangement aisé. Leur manipulation est simple. La forme est arrondie (31.5\*22.5 cm) en polypropylène noir renforcé et n'abîme pas les bas ou chaussettes.  
CIP/ACL 488 079 4 / CODE LPPR / BASE LPPR NR

### 6 ENFILE BAS/CHAUSSETTE

Très pratique et facile d'utilisation grâce aux sangles et à la souplesse du matériau.  
■ Longueur 23 cm – Plastique blanc.  
CIP/ACL 245 078 2 / CODE LPPR / BASE LPPR NR

### 7 ENFILE BAS VEINAX

Cet enfile bas facilite la mise en place des produits de contention veineuse (mi-bas, bas et collants). Il est particulièrement utile pour les personnes ayant du mal à se baisser ou ayant des difficultés dans les gestes de préhension. Il peut également faciliter à une tierce personne la mise en place du produit de contention.  
CIP/ACL 797 727 0 / CODE LPPR / BASE LPPR NR



Partenaire *exclusif* du pharmacien



# LES AIDES TECHNIQUES

## LES AIDES À L'HABILLEMENT



1



2

### ENFILE COLLANT D103

1

- Plastique ABS.
- Equipé de deux sangles latérales pour faciliter la préhension.

CIP/ACL 737 294 0 / CODE LPPR / BASE LPPR NR

### ENFILE COLLANT

2

Très pratique pour enfiler les collants grâce aux 2 sangles latérales.

CIP/ACL 242 315 3 / CODE LPPR / BASE LPPR NR



3



3

### ENFILE BOUTON

Forme en acier inox d'un côté et crochet en "C" de l'autre.

Aide à s'habiller d'une seule main.

- Longueur de la poignée : 12 cm.
- Poids : 75 g.

CIP/ACL 245 027 9 / CODE LPPR / BASE LPPR NR

### LACETS ELASTIQUES

4

Permettent de lacer et d'attacher ses chaussures à l'avance, puis de les enfiler facilement sans avoir à se baisser.

- Longueur : 60 cm.

Vendus par lots de deux paires.

CIP/ACL 737 299 2 / CODE LPPR / BASE LPPR NR



4

### CHAUSSE PIED 50 CM

5

Ce chausse pied a une longueur qui évite à la personne de se baisser pour se chausser, et son extrémité recourbée facilite l'enlèvement de la chaussure.

CIP/ACL 581 674 6 / CODE LPPR / BASE LPPR NR

### CHAUSSE PIED METAL

6

En métal chromé et articulé par un système à ressort ou en plastique moulé avec boucle de suspension.

CIP/ACL 518 271 5 / CODE LPPR / BASE LPPR NR

### CHAUSSE PIED PLASTIQUE

7

Matière plastique moulée avec boule de suspension.

- Longueur : 40 cm.

- Poids : 40 g.

CIP/ACL 581 468 7 / CODE LPPR / BASE LPPR NR



6

# LES AIDES TECHNIQUES

## LES AIDES À L'HABILLEMENT

### 1 TALONNETTES HEEL CUPS

Talonnettes silicone bilatérales conçues pour l'absorption des chocs et l'amortissement de l'impact talon/sol.

■ Soulagement de la douleur, réduction de la sensation d'inconfort en cas d'épine calcanéenne, de fasciite plantaire et de tendinites achilléennes. Permettent également d'amortir les vibrations exercées sur les articulations.

CIP/ACL 950 875 7 TAILLE S/M

CIP/ACL 950 876 3 TAILLE L/XL

CODE LPPR / BASE LPPR NR

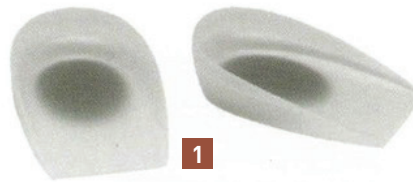

1

### 2 MOUFLE DE SÉCURITÉ (LA PAIRE)

Moufles de sécurité qui empêchent le patient agité de s'arracher les dispositifs de soins et les protections contre l'incontinence.

La partie respirante en filet sur le dessus augmente le confort.

CIP/ACL 245 601 7 / CODE LPPR / BASE LPPR NR



2

### 3 CHAUSSURE NEW FUN BORDEAUX

Chaussure thérapeutique de série à usage temporaire (CHUT) pour augmentation du volume de l'avant-pied. Vendu à la paire.

CIP/ACL 581 797 0 POINTURE 38

CODE LPPR 2166740 / BASE LPPR 30,49



3

### 4 CHAUSSURE NEW LAUREL MARINE

Elles disposent d'une ouverture totale pour faciliter l'insertion d'une orthèse plantaire, d'un œdème ou d'un plâtre. De plus, elles assurent une parfaite circulation de l'air pour un meilleur confort de votre pied. Vendu à la paire.

CIP/ACL 582 516 5 POINTURE 40

CODE LPPR / BASE LPPR NR



5



4

### 5 CHAUSSURE DIANE + MARINE

Vendu à la paire.

CIP/ACL 245 596 3 POINTURE 38

CIP/ACL 582 269 8 POINTURE 39

CIP/ACL 581 689 3 POINTURE 40

CODE LPPR / BASE LPPR NR



6

### 6 CHAUSSURE PULMAN NEW CITY MARINE

Elles disposent d'une ouverture totale pour faciliter l'insertion d'une orthèse plantaire, d'un œdème ou d'un plâtre. De plus, elles assurent une parfaite circulation de l'air pour un meilleur confort de votre pied. Vendu à la paire.

CIP/ACL 245 137 9 POINTURE 37

CIP/ACL 245 138 5 POINTURE 38

CIP/ACL 245 139 1 POINTURE 39

CIP/ACL 245 141 6 POINTURE 40

CIP/ACL 245 142 2 POINTURE 41

CIP/ACL 245 176 4 POINTURE 42

CIP/ACL 245 175 8 POINTURE 43

CODE LPPR / BASE LPPR NR

### 7 CHAUSSURE PULMAN NEW CONFORT MARINE

Elles disposent d'une ouverture totale pour faciliter l'insertion d'une orthèse plantaire, d'un œdème ou d'un plâtre. De plus, elles assurent une parfaite circulation de l'air pour un meilleur confort de votre pied. Vendu à la paire.

CIP/ACL 245 113 2 POINTURE 37

CIP/ACL 245 114 9 POINTURE 38

CIP/ACL 245 143 9 POINTURE 39

CIP/ACL 245 144 5 POINTURE 40

CIP/ACL 245 145 1 POINTURE 41

CIP/ACL 245 174 1 POINTURE 42

CIP/ACL 245 173 5 POINTURE 43

CIP/ACL 245 407 6 POINTURE 44

CIP/ACL 245 405 3 POINTURE 45

CIP/ACL 245 408 2 POINTURE 46

CODE LPPR / BASE LPPR NR



7

Partenaire *exclusif* du pharmacien

# LES AIDES TECHNIQUES

## LES AIDES AU REPAS



1

### ASSIETTE MANOY

1

Assiette à fond incliné, idéale pour les personnes ne se servant que d'une main.

- Passe au lave-vaisselle.
- Ne convient pas pour les fours micro-ondes.
- Diamètre 28 cm.

CIP/ACL 245 336 1

CODE LPPR / BASE LPPR NR



2

### ASSIETTE VENTOUSE SCOOPÉ

2

Assiette avec rebord et ventouse permettant de la maintenir sur la table. Elle peut passer au four à micro-ondes et au lave-vaisselle 80° sauf la ventouse qui doit être lavée à l'eau chaude non bouillante.

CIP/ACL 581 237 5

CODE LPPR / BASE LPPR NR



3

© VIMEDIS

### COUTEAU COURBE

3

L'angle du couteau aide les personnes dont les mouvements du poignet sont limités à se nourrir seules. Le couteau a une lame incurvée à angle droit par rapport au manche et peut s'utiliser avec un mouvement de bascule. Le couteau pèse environ 45 g.

Le manche a une longueur de moins de 10 cm et un diamètre de 3 cm.

CIP/ACL 581 687 0

CODE LPPR / BASE LPPR NR



4

### COUTEAU CUISINE

4

Ce couteau à viande, dont le manche à 90° facilite l'utilisation, possède une poignée ergonomique et antidérapante.

L'angle de la poignée permet d'éviter de forcer sur le poignet et limite la fatigue des personnes ayant peu de force.

CIP/ACL 582 260 0

CODE LPPR / BASE LPPR NR



5

### COUTEAU FOURCHETTE CANIF

5

Couvert 2 en 1 pliant. Ce couteau fourchette est une aide technique permettant aux personnes ne pouvant utiliser qu'une seule main, à la suite d'une amputation, à cause d'une hémiplegie, ou suite à toutes autres situations, d'être autonomes pour la prise des repas. La lame permet de couper les aliments et les quatre pics jouent le rôle de la fourchette.

- Longueur plié : 10 cm.
- Longueur déplié : 18 cm.

CIP/ACL 636 736 8

CODE LPPR 1281202 / BASE LPPR 27,82

# LES AIDES TECHNIQUES

## LES AIDES AU REPAS

### 1 COUTEAU FOURCHETTE NELSON

Couvert indispensable pour toutes les personnes souffrant d'une atteinte unilatérale, produit 2 en 1.

CIP/ACL **245 287 0** / CODE LPPR / BASE LPPR **NR**

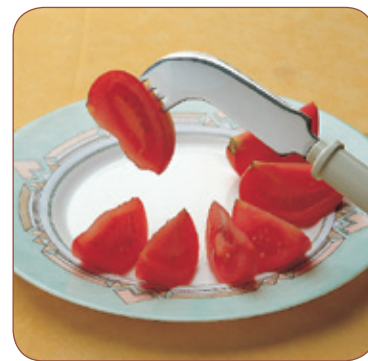
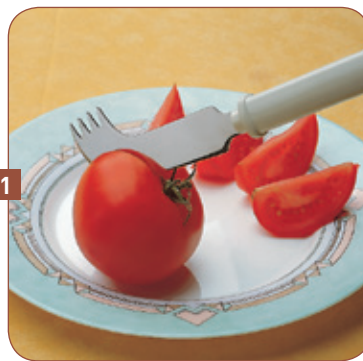

### 2 COUVERTS ERGONOMIQUES

Assurent une bonne prise en main pour les personnes ayant une préhension faible ou limitée. Passent au lave-vaisselle,

■ Diamètre des couverts 3 cm.

Set de 4 couverts (couteau, fourchette, cuillère et petite cuillère).

CIP/ACL **737 304 6** / CODE LPPR / BASE LPPR **NR**



### 3 CUILLÈRE COUDÉE

Permet aux personnes dont les mouvements du poignet sont limités de se nourrir de manière autonome.

CIP/ACL **245 375 7** DROITIER

CIP/ACL **245 374 0** GAUCHER

CODE LPPR / BASE LPPR **NR**



### 4 CUILLÈRE PLIABLE

Munie d'un manche ergonomique confortable et d'une partie flexible permettant le réglage de l'angle de la partie utile.

■ Lavable en lave-vaisselle.

CIP/ACL **581 686 4** / CODE LPPR / BASE LPPR **NR**



### 5 FOURCHETTE COUDEE

Permet aux personnes dont les mouvements du poignet sont limités de se nourrir de manière autonome.

CIP/ACL **245 376 3** DROITIER

CIP/ACL **245 378 6** GAUCHER

CODE LPPR / BASE LPPR **NR**



### 6 FOURCHETTE PLIABLE

Munie d'un manche ergonomique confortable et d'une partie flexible permettant le réglage de l'angle de la partie utile.

■ Lavable en lave-vaisselle.

CIP/ACL **581 549 7** / CODE LPPR / BASE LPPR **NR**



### 7 GOBELET 2 ANSES

■ Gobelet deux anses transparent avec poignées ergonomiques et couvercle pipette, contenance 300 ml.

■ Socle large et stable.

■ Peut passer au lave-vaisselle et au four à micro-ondes (maxi 110°).

CIP/ACL **519 772 8** / CODE LPPR / BASE LPPR **NR**



Partenaire *exclusif* du pharmacien

# LES AIDES TECHNIQUES

## LES AIDES AU REPAS



1

### GOBELET DECOUPE NASALE

1

Gobelet très utile aux personnes ayant des difficultés à pencher la tête en arrière ou à étendre la nuque.

■ Contenance 235 ml.

CIP/ACL 519 773 4 / CODE LPPR / BASE LPPR NR

2



### GOBELET PLASTIQUE OU VERRE A MALADE

2

En polypropylène incassable, comporte un bec verseur.

CIP/ACL 245 072 4 / CODE LPPR / BASE LPPR NR



3

### REBORD D ASSIETTE

3

Léger et flexible, il s'adapte sur n'importe quelle assiette plate.

CIP/ACL 737 305 2 / CODE LPPR / BASE LPPR NR



4

### CHAISE HAUTE

4

Cette chaise très confortable, permet de s'asseoir et de se relever facilement.

Poids max. 150 kg, réglable en hauteur de 55 à 68 cm, inclinaison de l'assise de 4° vers l'avant.

CIP/ACL 245 282 9 / CODE LPPR / BASE LPPR NR



5

### COUPE COMPRIMÉS

5

Permet de casser les comprimés en 2 parties et de les stocker.

■ Taille 8,3 x 3,3 x 2,5 cm

CIP/ACL 582 274 1 / CODE LPPR / BASE LPPR NR



5

### BROYEUR DE COMPRIMÉS

6

Tournez simplement le gros écrou pour transformer en poudre les comprimés pouvant être stockés dans un petit réceptacle. Ø 5,5 cm.

CIP/ACL 582 116 7 / CODE LPPR / BASE LPPR NR



6

### DISTRIBUTEUR PICCOLO

7

Conçu pour les petits établissements (maison de retraite) ou pour les patients prenant peu de médicaments.

En polystyrène bleu avec couvercle coulissant en PVC transparent. 4 compartiments 40 x 30 x 17 mm, répertoriés sur couvercle 1-2-3-4.

■ Dim. 168 x 50 x 18 mm.

CIP/ACL 245 269 2 / CODE LPPR / BASE LPPR NR



7

### BAVOIR LONG

8

Le bavoir long permet de faciliter la protection des personnes dépendantes au cours des repas. Deux boutons pression ajustent le tour de cou de ce long bavoir imperméable doublé.

■ Lavage à 30° en machine.

CIP/ACL 206 631 6 / CODE LPPR / BASE LPPR NR

# LES AIDES TECHNIQUES

## LES AIDES À LA PRÉHENSION

### 1 LOUPE DE LECTURE

Cette loupe permet de lire ou d'effectuer des tâches minutieuses sans la tenir. Grossissement x3.

■ Diamètre de la lentille 10 cm.

■ Poids : 186 g.

CIP/ACL 245 094 8

CODE LPPR / BASE LPPR NR



### 2 PUPITRE DE LECTURE

Equipé d'un porte-crayon et d'un marque-page. Support en fil métallique époxy, livré nu.

Se replie et se range facilement.

■ Dimensions : 20 x 30 cm.

■ Poids : 510 g.

CIP/ACL 245 023 3

CODE LPPR / BASE LPPR NR



### 3 PINCE À STYLO

Manchon antidérapant qui favorise la prise en main des stylos et crayons.

Se glisse sur le stylo.

Adapté aussi bien aux gauchers qu'aux droitiers.

Vendus par 3 unités.

CIP/ACL 245 028 5

CODE LPPR / BASE LPPR NR



### 4 PINCE HELPING LIBRA PLIANTE

Pince crantée et recouverte d'un revêtement antidérapant pouvant supporter des poids allant jusqu'à 200 g. Elle est dotée d'un aimant à son extrémité.

CIP/ACL 636 057 3

CODE LPPR / BASE LPPR NR



### 5 PINCE HELPING LIBRA

Pincres crantées et recouvertes d'un revêtement antidérapant pouvant supporter des poids allant jusqu'à 200 g. Elles sont dotées d'un aimant à leurs extrémités.

Disponibles en 2 longueurs :

CIP/ACL 636 055 0 LONGUEUR 66 CM

CIP/ACL 636 056 7 LONGUEUR 81 CM

CODE LPPR / BASE LPPR NR



### 6 PINCE PICK UP

Sa tête pivotante est pourvue d'aimants pour la préhension de petits objets métalliques. Son système de déclenchement est très facile, il s'actionne de façon classique avec les doigts ou bien avec la paume de la main.

CIP/ACL 245 317 7

CODE LPPR / BASE LPPR NR



Partenaire *exclusif* du pharmacien

# LES AIDES TECHNIQUES

## LES AIDES À LA PRÉHENSION

1



### VERROU A PINCE PICK UP

1

Verrou de blocage de la pince de préhension. Cela permet de maintenir les objets saisis sans avoir à maintenir la gâchette de la pince.

CIP/ACL **581 578 7**

CODE LPPR / BASE LPPR **NR**

2



### SUPPORT AVANT BRAS PINCE PICK UP

2

Cet accessoire se fixe facilement et sans outil à la pince de préhension Pick-up.

Il offre à l'utilisateur un meilleur maintien de la pince, celle-ci étant maintenue, sans être pour autant attachée, le long de son bras.

CIP/ACL **582 117 3**

CODE LPPR / BASE LPPR **NR**

3



### POIGNEE MULTIPRISE

3

Elle autorise une multitude de prises puisque les picots montés sur ressort s'escamotent pour former une sorte de moulage de l'objet que l'on désire manœuvrer.

Elles ont pour but soit de pallier à la difficulté d'atteindre, soit de renforcer ou d'améliorer la prise.

CIP/ACL **582 261 7**

CODE LPPR / BASE LPPR **NR**

# LES AIDES TECHNIQUES

LA TÉLÉ-ASSISTANCE

# ASSIST'Séniór

Avec  MONDIAL ASSISTANCE

## 1 ASSIST'SENIOR

Vivre seul en toute sécurité, c'est aujourd'hui possible avec la téléassistance. ASSIST'SENIOR vous propose une protection sur mesure :

- De jour comme de nuit, la téléassistance vous permet de vivre sereinement,
- Un opérateur vous répond, vous écoute, vous aide 24h/24 et 7j/7.

Avec ASSIST'SENIOR 3 possibilités s'offrent à vous :

- PACK CLASSIC
- PACK MEDIUM
- PACK CONFORT

(ainsi que de nombreuses options)



Des services à la carte adaptés à vos besoins

Pour tous renseignements contactez votre agence Pharmat

### PACK CLASSIC

Profitez des services de télé-assistance d'Assist'Séniór :

- Déclencheur manuel pendentif ou bracelet.



- Une écoute 24h/24h.



Un opérateur vous répond, vous écoute, vous aide.

- Famille Voisins Medecin...



Vos amis, vos voisins, votre famille ou les services de secours appropriés sont alors contactés par l'opérateur.

- En cas de chute, une simple pression suffira pour alerter les secours.
- Un intrus s'introduit chez vous, vous vous sentez menacé, agressé, une pression suffit et vous entrez en communication avec l'extérieur.

ASSIST'Séniór  
Avec  MONDIAL ASSISTANCE

### PACK MÉDIUM

Installation sans connexion internet ni prise téléphonique. Une simple prise de courant suffit.

- Rien à porter,
- Pas besoin d'internet chez le bénéficiaire,
- En cas d'absence anormale de mouvement ou encore de détection d'ouverture de porte, l'alerte sera automatiquement envoyée aux proches ou au plateau de téléassistance 24h/24 et 7j/7.



 Fabrication Française

3 boutons d'appel :

- Un rouge pour les appels d'urgence.
- 2 pour appeler facilement 2 contacts.

CONTENU DU PACK :

- 1 haut-parleur et 1 micro pour dialoguer en cas de problème, sans avoir à décrocher.
- 4 détecteurs de mouvement.
- 1 détecteur d'ouverture de porte.
- 1 batterie de secours (24h d'autonomie).
- 1 carte SIM identique à celle d'un téléphone portable.

ASSIST'Séniór  
Avec  MONDIAL ASSISTANCE

### PACK CONFORT

Personnalisez votre pack ! Choisissez 3 options supplémentaires, parmi les 6 proposées : (hors "Présence au lit")

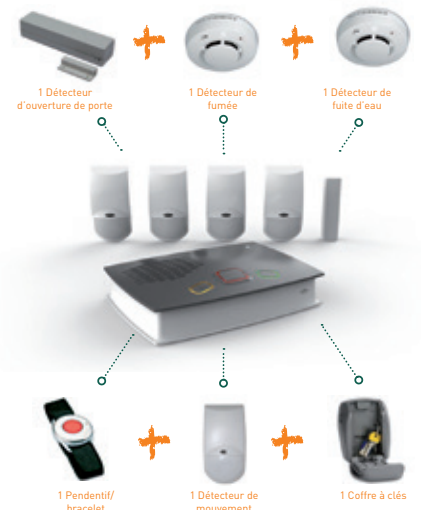

ou choisissez :

- Option "Présence au lit".
- + 1 autre option au choix.

ASSIST'Séniór  
Avec  MONDIAL ASSISTANCE

Partenaire *exclusif* du pharmacien





# LES MATERIELS POUR LES PROS



Partenaire exclusif du pharmacien

# LES MATÉRIELS POUR PROFESSIONNELS

## LE MATÉRIEL D'INJECTION

### 1 LES AIGUILLES À USAGE UNIQUE

Toutes ces aiguilles sont vendues par boîte de 100.  
CODE LPPR / BASE LPPR NR



CODE COULEUR EMBASE	UTILISATION	LONGUEUR (mm) - DIAMÈTRE	CIP/ACL
Marron	Intradermique ou sous cutanée	13 - 4,5/10	581 416 7
Orange	Intradermique	16 - 5/10	581 417 3
Orange	Intraveineuse	25 - 5/10	581 415 0
Bleu	Intraveineuse	25 - 6/10	581 414 4
Vert	Intraveineuse ou intra musculaire enfant	25 - 8/10	581 410 9
Noir	Intraveineuse ou intramusculaire enfant	32 - 7/10	581 412 1
Noir	Intramusculaire adulte	38 - 7/10	581 411 5
Vert	Intramusculaire adulte	38 - 8/10	581 409 0
Jaune	Intraveineuse	38 - 9/10	581 406 1
Vert	Intramusculaire obèse	50 - 8/10	581 403 2
Rose	Intraveineuse	38 - 12/10	581 404 9
Crème	Intraveineuse-prélèvement	25 - 11/10	581 407 8
Jaune	Intraveineuse	25 - 9/10	581 408 4
Bleu	Intraveineuse	32 - 6/10	581 413 8
Crème	Intraveineuse	38 - 11/10	581 405 5

### 2 AIGUILLES POUR MÉSOTHÉRAPIE

On en distingue deux types :

■ avec cône LUER :

pour être utilisées avec une seringue.

■ avec cône RECORD :

pour pistolet ou multiponcteur.

27G 1/6 – Aig 0,40 x 4 mm

Cône luer lock – Grise

Boîte de 100. CIP/ACL 643 118 4

27G 1/6 – Aig 0,40 x 6 mm

Cône luer lock – Grise

Boîte de 100. CIP/ACL 643 120 9

CODE LPPR / BASE LPPR NR



Partenaire *exclusif* du pharmacien

# LES MATÉRIELS POUR PROFESSIONNELS

## LE MATÉRIEL D'INJECTION



1

### KIT DHN MESOT

1

Kit complet : seringue, trocart, aiguille, clapet et mire  
Les accessoires qui composent le kit DHN sont à usage unique pour répondre aux normes d'hygiène et de sécurité. Ils sont présentés prêts à l'emploi dans un emballage stérile.

CIP/ACL **724 337 8** (aiguille 0,3 x 13 mm)

CIP/ACL **724 338 4** (aiguille 0,4 x 4 mm)

CODE LPPR / BASE LPPR **NR**



2

### KIT MESALYSE 0,4

2

Aiguille 27G - 0,4 mm.

Cathéter de 200 cm.

CIP/ACL **430 971 1**

CODE LPPR / BASE LPPR **NR**

### AIGUILLES HYPODERMIQUES BD

3

CODE LPPR / BASE LPPR **NR**



3

AIGUILLES	COULEUR	CIP/ACL	QTE
19G 1 1/2 - L40 mm - 11/10	Crème	<b>245 476 8</b>	Boîtes de 100
20G 1 1/2 - L40 mm - 9/10	Jaune	<b>245 478 0</b>	Boîtes de 100
21G 1 - L25 mm - 8/10	Verte	<b>245 479 7</b>	Boîtes de 100
22G 1 - L25 mm - 7/10	Noire	<b>245 481 1</b>	Boîtes de 100
22G 1 1/4 - L30 mm - 7/10	Noire	<b>245 482 8</b>	Boîtes de 100
23G 1 1/4 - L30 mm - 6/10	Bleue	<b>245 485 7</b>	Boîtes de 100
26G 3/8 - L10 mm - 45/100	Brune	<b>245 488 6</b>	Boîtes de 100
26G 5/8 - L16 mm - 45/100	Brune	<b>245 489 2</b>	Boîtes de 100
30G 1/2 - L13 mm - 30/100	Jaune	<b>245 492 3</b>	Boîtes de 100
16G 1 1/2 - L40 mm - 16/10	Blanche	<b>245 494 6</b>	Boîtes de 100
22G 2 - L50 mm - 7/10	Noire	<b>245 490 0</b>	Boîtes de 100
21G 2 - L50 mm - 8/10	Verte	<b>245 491 7</b>	Boîtes de 100

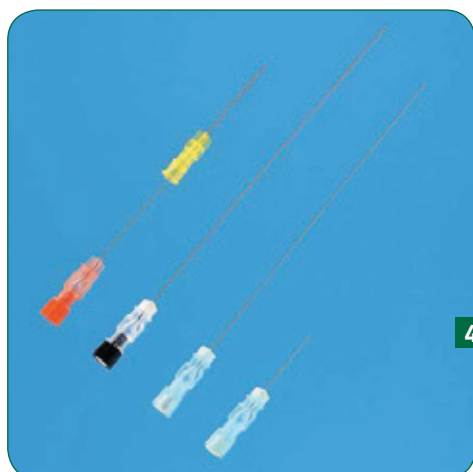

4

### AIGUILLE BD SPINALE SPECIALISÉE

4

Aiguilles pour ponction lombaire et rachianesthésie.

22 G 5 - 130 mm x 7/10 - Noire.

CIP/ACL **581 130 6**

25 G 1 - L 25 mm x 5/10 - Bleue - PÉDIATRIQUE.

CIP/ACL **517 817 4**

25 G 2 - L 51 mm x 5/10 - Bleue - PÉDIATRIQUE.

CIP/ACL **517 816 8**

CODE LPPR / BASE LPPR **NR**

# LES MATÉRIELS POUR PROFESSIONNELS

## LE MATÉRIEL D'INJECTION

### 1 AIGUILLES BD SPINALES

Aiguilles pour ponction lombaire.

AIGUILLES	COULEUR	CIP/ACL
18 G 3 - L 75 mm x 12/10	Rose	<b>700 433 7</b>
18 G 3 1/2 - L 90 mm x 12/10	Rose	<b>700 437 2</b>
19 G 3 1/2 - L 90 mm x 11/10	Crème	<b>633 994 6</b>
20 G 3 - L 75 mm x 9/10	Jaune	<b>700 431 4</b>
20 G 3 1/2 - L 90 mm x 9/10	Jaune	<b>626 984 9</b>
22 G 1 1/2 - L 38 mm x 7/10	Noire	<b>272 141 3</b>
22 G 3 - L 75 mm x 7/10	Noire	<b>700 430 8</b>
22 G 3 1/2 - L 90 mm x 7/10	Noire	<b>700 436 6</b>

CODE LPPR / BASE LPPR **NR**

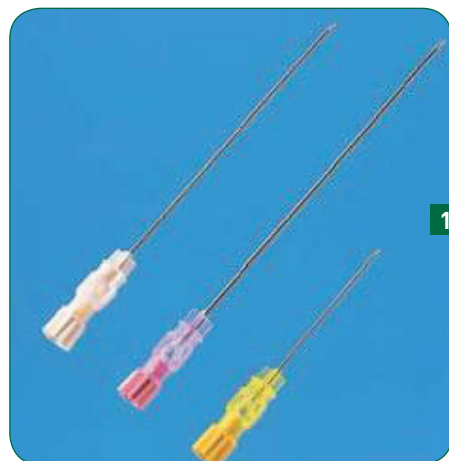

### 2 CATHETER COURT BD ANGIOCATH

**Radio-opaques**, ils sont conçus spécialement pour la radiologie, le scanner ou l'IRM.

AIGUILLES	COULEUR	CIP/ACL
14 G - L48 mm	Orange	<b>582 407 1</b>
16 G - L48 mm	Gris	<b>582 303 1</b>
18 G - L48 mm	Vert	<b>582 302 5</b>



### 3 CATHETER BD INSYTE

AIGUILLES	COULEUR	CIP/ACL
14 G - L45 mm	Orange	<b>658 764 4</b>
16 G - L45 mm	Gris	<b>658 763 8</b>
18 G - L30 mm	Vert	<b>658 759 0</b>
18 G - L48 mm	Vert	<b>658 760 9</b>
20 G - L30 mm	Rose	<b>658 758 4</b>
22 G - L25 mm	Bleu	<b>658 757 8</b>
24 G - L19 mm	Jaune	<b>658 756 1</b>

CODE LPPR / BASE LPPR **NR**



### 4 CATHETER BD INTIMA EN Y

Les BD Intima en Y permettent une pose du cathéter et un retrait de l'aiguille sans écoulement de sang.

24G - L19 mm - Jaune.

CIP/ACL **518 095 2**

CODE LPPR / BASE LPPR **NR**



Partenaire *exclusif* du pharmacien

# LES MATÉRIELS POUR PROFESSIONNELS

## LE MATÉRIEL D'INJECTION

AIGUILLES	COULEUR	CIP/ACL
14G - L50 mm	Orange	<b>663 770 9</b>
16G - L50 mm	Gris	<b>663 771 5</b>
18G - L45 mm	Vert	<b>663 772 1</b>
20G - L32 mm	Rose	<b>663 773 8</b>
22G - L25 mm	Bleu	<b>637 346 9</b>
24G - 19 mm	Jaune	<b>634 315 5</b>

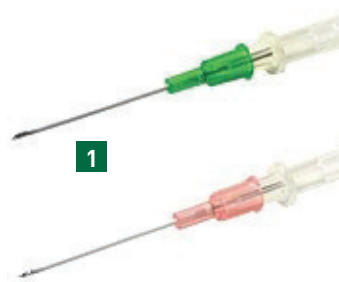

### CATHETER JELCO COURT

Cathéter court intraveineux périphérique, stérile à usage unique. Aiguille en acier poli siliconée, cathéter en FEP polymère avec chanfrein en biseau double pente à section franche, embase et chambre de visualisation en polypropylène.

CODE LPPR / BASE LPPR NR

1



### SERINGUES 2 PIECES

2 ml CIP/ACL **581 402 6** / BOÎTE DE 100  
 5 ml CIP/ACL **581 400 3** / BOÎTE DE 100  
 10 ml CIP/ACL **581 399 5** / BOÎTE DE 100  
 20 ml CIP/ACL **582 237 9** / BOÎTE DE 80  
 CODE LPPR / BASE LPPR NR

2



### SERINGUES 3 PIECES

Le joint leur confère une parfaite étanchéité et un glissement parfait du piston.

2 ml centrée CIP/ACL **272 979 7** / BOÎTE DE 100  
 5 ml centrée CIP/ACL **272 980 5** / BOÎTE DE 100  
 10 ml excentrée CIP/ACL **272 977 4** / BOÎTE DE 100  
 20 ml excentrée CIP/ACL **272 978 0** / BOÎTE DE 120  
 CODE LPPR / BASE LPPR NR

3



### SERINGUE BD PLAS 50 ML CATHETER

Cathéter pour fixation de sondes ou tubulures.

CIP/ACL **615 908 4**  
 CODE LPPR / BASE LPPR NR

4



### SERINGUE BD PLAS 50 ML VERROU

Luer lok pour verrouillage d'embase ou de prolongateur sur la seringue.

CIP/ACL **615 876 5**  
 CODE LPPR / BASE LPPR NR

5



### SERINGUE INSULINE + AIGUILLE

Corps en propylène hautement transparent pour un dosage précis et une bonne détection des bulles d'air.  
 1 ml - 25G 16,5 mm CIP/ACL **245 005 5** / BOÎTE DE 100  
 CODE LPPR / BASE LPPR NR

6



### SERINGUE INSULINE SANS AIGUILLE

1ml CIP/ACL **245 007 8** / BOÎTE DE 100  
 CODE LPPR / BASE LPPR NR

7

# LES MATÉRIELS POUR PROFESSIONNELS

## LE MATÉRIEL D'INJECTION

### 1 SERINGUE TUBERCULINE + AIGUILLE

1 ml - Aig 10 mm 45/100 CIP/ACL 245 009 0 / BTE DE 120  
1 ml - Aig 12 mm 45/100 CIP/ACL 245 010 9 / BTE DE 100  
1 ml - Aig 16 mm 5/100 CIP/ACL 245 011 5 / BTE DE 100  
CODE LPPR / BASE LPPR NR



### 2 SERINGUE TUBERCULINE SANS AIGUILLE

1ml CIP/ACL 245 012 1 / boîte de 120  
CODE LPPR / BASE LPPR NR



### 3 RÉCUPERATEUR D'AIGUILLES SANIBOX MINI

200 aiguilles ou 250 ml - Dim 80 x 33 x 110 mm  
CIP/ACL 581 419 6  
CODE LPPR / BASE LPPR NR



### 4 RÉCUPERATEURS À DECHETS

0,6 litre CIP/ACL 245 158 6  
4 litres CIP/ACL 245 034 5  
7 litres CIP/ACL 245 035 1  
13 litres CIP/ACL 245 036 8  
CODE LPPR / BASE LPPR NR



### 5 GARROT LATEX 75 CM

CIP/ACL 581 031 8  
CODE LPPR / BASE LPPR NR

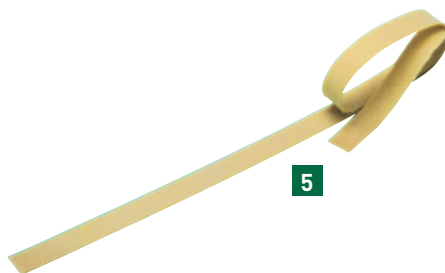

### 6 GARROT TOURNIQUET ADULTE

Garrot de haute qualité pour les injections et prises de sang.

- Lavable, stérilisable et sans latex.
- Ouverture rapide et serrage progressif
- Robuste et confortable.

CIP/ACL 582 426 6  
CODE LPPR / BASE LPPR NR

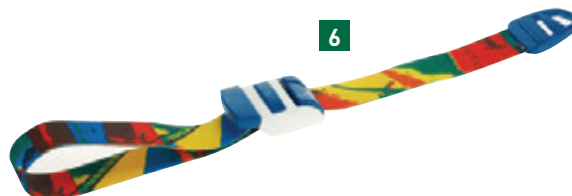

### 7 TROUSSE À INSULINE ISOTHERME

Dimensions : 19 x 11 x 9 cm.  
CIP/ACL 638 935 8  
CODE LPPR / BASE LPPR NR



Partenaire *exclusif* du pharmacien

# LES MATÉRIELS POUR PROFESSIONNELS

## LE MATÉRIEL DE PROTECTION



1



2



3

4



5



6

7



8



### GANTS LATEX NON STÉRILES POUDRÉS

1

Ambidextres, ils sont vendus en boîte de 100.

CIP/ACL 290 001 5 TAILLE 6/7

CIP/ACL 290 025 1 TAILLE 7/8

CIP/ACL 290 026 8 TAILLE 8/9

CODE LPPR / BASE LPPR NR

### GANTS LATEX STÉRILES NON POUDRÉS

2

Droit/gauche, ils sont vendus par paire.

CIP/ACL 582 325 5 TAILLE 6/7

CIP/ACL 582 324 9 TAILLE 7/8

CIP/ACL 582 323 2 TAILLE 8/9

CODE LPPR / BASE LPPR NR

### GANTS NITRILES POUDRÉS

3

Ambidextres, ils sont vendus en boîte de 100. Sans latex.

CIP/ACL 516 827 6 TAILLE L

CIP/ACL 516 828 2 TAILLE M

CIP/ACL 516 829 9 TAILLE S

CIP/ACL 519 598 8 TAILLE XL

CODE LPPR / BASE LPPR NR

### GANTS NITRILES NON POUDRÉS

4

Ambidextres, ils sont vendus en boîte de 100. Sans latex.

CIP/ACL 519 576 4 TAILLE L

CIP/ACL 519 578 7 TAILLE M

CIP/ACL 518 992 4 TAILLE S

CIP/ACL 518 244 8 TAILLE XL

CODE LPPR / BASE LPPR NR

### GANTS POLYÉTHYLÈNE NON STÉRILES

5

Vendus en sachet de 100. CIP/ACL 245 370 5

CODE LPPR / BASE LPPR NR

### GANTS VINYLE NON STÉRILES POUDRÉS

6

Ambidextres, ils sont vendus en boîte de 100. Sans latex.

CIP/ACL 290 033 4 TAILLE 6/7

CIP/ACL 290 047 5 TAILLE 7/8

CIP/ACL 290 052 9 TAILLE 8/9

CODE LPPR / BASE LPPR NR

### GANTS VINYLE NON POUDRÉS

7

Les gants vinyle permettent de retrouver la qualité appréciée du gant "Tru touch" sans les inconvénients du poudrage.

CIP/ACL 581 575 8 TAILLE 6/7

CIP/ACL 519 869 1 TAILLE 7/8

CIP/ACL 519 871 6 TAILLE 8/9

CODE LPPR / BASE LPPR NR

### GANTS VINYLE ANATOMIQUES NON POUDRÉS

8

Ambidextres, ils sont vendus à la paire. Sans latex.

CIP/ACL 582 331 5 TAILLE 6,5

CIP/ACL 582 322 6 TAILLE 7,5

CIP/ACL 582 326 1 TAILLE 8,5

CODE LPPR / BASE LPPR NR

Partenaire *exclusif* du pharmacien

# LES MATÉRIELS POUR PROFESSIONNELS

## LE MATÉRIEL DE PROTECTION

### 1 DRAP D'EXAMEN OUATE

- 3 usages possibles : drap de protection, mi-drap de protection, serviette, bavoir....
- Prédécoupe franche tous les 38 cm.
- Nombre de feuillets : 150, Largeur 50 cm.
- Excellent pouvoir de protection et d'absorption.
- Composition : ouate de cellulose.
- Blanchiment sans chlore.

CIP/ACL 245 457 3 LOT DE 2 ROULEAUX

CIP/ACL 582 305 4 1 ROULEAU

CODE LPPR / BASE LPPR NR



1

### 2 DRAP D'EXAMEN PLASTIFIÉ

Drap d'examen plastifié bleu, 2 plis encollés, imperméable et très résistant.

- 1 pli pure ouate cellulose 28g/m<sup>2</sup> et 1 pli en polyéthylène 12g/m<sup>2</sup>.
- Dim feuille : 38 x 50 cm.

CIP/ACL 581 562 3

CODE LPPR / BASE LPPR NR



3



2

### 3 BOBINE D'ESSUYAGE

100% pure ouate blanche, format industriel. Haute résistance à l'eau. Idéal pour essuyage multi-services, collectivités...

- Prédécoupe tous les 38 cm.
- Nombre de feuilles 800 - Largeur 25 cm.

CIP/ACL 245 277 5

CODE LPPR / BASE LPPR NR



4

### 4 CHAMPS STÉRILES

- Fenêtrés :

CIP/ACL 581 537 9 DIM 45 X 75

CIP/ACL 781 613 0 DIM 75 X 90

- Non fenêtrés :

CIP/ACL 581 469 3 DIM 45 X 75

CIP/ACL 781 610 1 DIM 75 X 90

CIP/ACL 461 852 4 DIM 95 X 120

CODE LPPR / BASE LPPR NR



5

### 5 CHARLOTTE

Charlotte à clip, pour le personnel hospitalier, les visiteurs et les patients.

- Taille unique.
- Diamètre : 50 cm.
- Longueur non dépliée : 18 cm.
- Matière : non tissé polypropylène, 10g/m.
- Sans latex.
- Très enveloppante pour s'adapter à toutes les chevelures.
- Grande extensibilité.
- Usage unique.
- Élastique de réglage recouvert pour un meilleur confort.

CIP/ACL 290 335 0

CODE LPPR / BASE LPPR NR



6

### 6 SUR-CHAUSSURES

Couvre-chaussures en polypropylène non-tissé 42g/m<sup>2</sup>.

- Élastique de maintien aux chevilles.
- Ne glisse pas.

CIP/ACL 245 459 6 BOÎTE DE 50 PAIRES

CODE LPPR / BASE LPPR NR

Partenaire *exclusif* du pharmacien



# LES MATÉRIELS POUR PROFESSIONNELS

## LE MATÉRIEL DE PROTECTION



1

### BAVOIR ADULTE A POCHE

38X70 100/SACHET  
CIP/ACL **641 859 7**  
CODE LPPR/BASE / LPPR **NR**

1



2

### BLOUSE NON TISSÉ VERTE NON STÉRILE

■ Cordons de serrage au cou et à la taille pour un ajustement rapide.  
Pour un confort renforcé, la blouse d'isolation imperméable possède des poignets en jersey. Pour une protection accrue, la blouse imperméable possède un revêtement en film polyéthylène.  
CIP/ACL **581 391 4** TAILLE L / SACHET DE 10  
CODE LPPR / BASE LPPR **NR**

2



4

### BLOUSE NON TISSÉ

Blisters 22 x 20 cm - Sans latex  
CIP/ACL **517 408 7**  
CODE LPPR / BASE LPPR **NR**

3

### TABLIER BLANC JETABLE

Polypropylène double, enduction de PVC sur support polyester/coton.  
■ Attache coton / polyester.  
■ Dimensions : 110 x 75 cm.  
CIP/ACL **581 996 3** CARTON DE 100  
CODE LPPR / BASE LPPR **NR**

4



5

### MASQUE HAUTE FILTRATION BLEU

Masque d'hygiène et de protection pour le personnel hospitalier, stérilisable, 2 élastiques auriculaires pour le confort du praticien, 3 larges plis permettant de créer une chambre de respiration de bonne taille. Parfaitement ajusté grâce à sa barrette nasale en aluminium de 11 cm.  
CIP/ACL **245 289 3** BOÎTE DE 50  
CODE LPPR / BASE LPPR **NR**

5

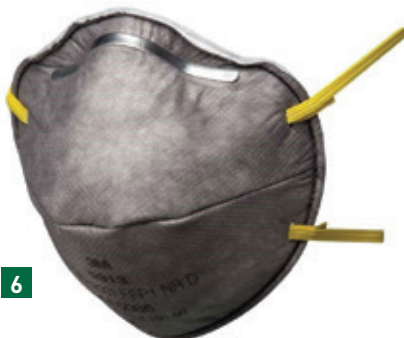

6

### MASQUE FFP1

Masque à usage unique. Protection contre les vapeurs organiques et les acides.  
CIP/ACL **636 112 4** BOÎTE DE 20  
CODE LPPR / BASE LPPR **NR**

6

# LES MATÉRIELS POUR PROFESSIONNELS

## LE MATÉRIEL DE PROTECTION

### 1 CASQUE ANTI- BRUIT

Serre-tête, réglable en hauteur. Anneaux remplis d'une combinaison unique de liquide et de mousse pour une étanchéité maximale et une basse pression de contact. Gains de ventilation et film doux hygiénique sur les anneaux d'étanchéité.

CIP/ACL **518 980 6**

CODE LPPR / BASE LPPR **NR**



### 2 BATONNET HYGIÈNE BOUCHE

■ Coton-tige imprégné de glycérine au citron prêt à l'emploi, goût agréable et persistant.

■ Tampon de grandes dimensions en coton.

■ Tige en matière plastique incassable de 15 cm.

CIP/ACL **518 272 1** BOÎTE DE 75

CODE LPPR / BASE LPPR **NR**



### 3 BOULES DE COTON HYDROPHILE

Sachet de 700 boules de coton blanc.

■ 0,70g/boule.

CIP/ACL **245 773 2**

CODE LPPR / BASE LPPR **NR**



### 4 COQUE SAINT MARTIN

CIP/ACL **581 047 1**

CODE LPPR / BASE LPPR **NR**



### 5 COQUE OCULAIRE TRANSPARENTE STÉRILE

Protection du globe oculaire en post-opérateur, transparente, à usage unique, de forme anatomique.

Prête à l'emploi pour la chirurgie de la cataracte.

CIP/ACL **813 206 6**

CODE LPPR / BASE LPPR **NR**



Partenaire *exclusif* du pharmacien

# LES MATÉRIELS POUR PROFESSIONNELS

## L'INSTRUMENTATION



### ABAISSES LANGUE EN BOIS

1

CIP/ACL **582 424 3** ADULTE/BOÎTE DE 100  
CIP/ACL **582 423 7** ENFANT / BOÎTE DE 250  
CODE LPPR / BASE LPPR NR



### CLAMP DE BAR

2

Stérile, à usage unique.  
CIP/ACL **290 296 5**  
CODE LPPR / BASE LPPR NR



### CLAMP DE CUNNINGHAM

3

Pour l'incontinence masculine.  
En cuivre malléable.  
CIP/ACL **245 746 5** ADULTE 76MM  
CIP/ACL **245 747 1** ENFANT 38MM  
CODE LPPR / BASE LPPR NR



### CANULES DE GUEDEL

4

Utilisées en premiers secours où elles évitent aux personnes inconscientes d'avaler leur langue. Elles sont disponibles dans les tailles.  
CIP/ACL **272 957 3** N° 0  
CIP/ACL **272 959 6** N° 1  
CIP/ACL **272 138 2** N° 2  
CIP/ACL **272 139 9** N° 3  
CIP/ACL **272 962 7** N° 4  
CODE LPPR / BASE LPPR NR



### SPÉCULUMS STÉRILES À USAGE UNIQUE

5

Ils évitent tout risque de contamination pour le patient et le praticien.  
Confortables : ils éliminent toute sensation de froid.  
Economiques : à usage unique ils évitent les phases de lavage, décontamination, stérilisation. Existents en différentes tailles.  
CIP/ACL **602 378 8** ROUGE 26 MM  
CIP/ACL **602 378 9** VERT 30 MM  
CODE LPPR / BASE LPPR NR

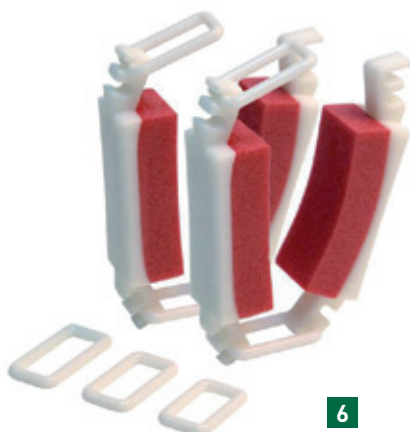

### PINCE PENIENNE STOP URI

6

#### INDICATIONS :

Elle est conçue par des hommes souffrant d'incontinence ne voulant plus porter de couches absorbantes. Elle compense les sphincters défaillants, elle s'adapte sur le pénis pour comprimer et fermer l'urètre jusqu'à ce que le besoin d'uriner se fasse sentir. Elle n'est pas adaptée aux pénis rétractés.

#### Caractéristiques :

- Dimensions : longueur 7,5 cm, largeur 1,7 cm et hauteur 4 cm maximum.
- Réglage facile par des barrettes interchangeables.
- Confortable et légère (9 gr).
- Discrète : Invisible sous les vêtements.
- Mousse à mémoire de forme collée.
- Lavable : mousse étanche.
- Pas de pièces métalliques.

CIP/ACL **600 338 6**  
CODE LPP/BASE LPPR NR

# LES MATÉRIELS POUR PROFESSIONNELS

## L'INSTRUMENTATION

### 1 BISTOURIS STÉRILES À USAGE UNIQUE

Vendus par 10.

	A	B	C	D	E
N°	10	11	12	15	20
CIP/ACL	245 152 8	245 088 8	245 151 1	245 150 5	245 153 4

	F	G	H	I
N°	21	22	23	24
CIP/ACL	638 740 2	642 160 7	638 741 9	245 149 7

CODE LPPR / BASE LPPR NR

### 2 LAMES DE BISTOURIS STÉRILES À USAGE UNIQUE

Boîte de 100.

	A	B	C	D	E
N°	10	11	12	15	20
CIP/ACL	245 058 1	245 059 8	245 057 5	245 056 9	245 055 2

	F	G	H	I	J
N°	21	22	23	24	25
CIP/ACL	245 052 3	245 051 7	245 050 0	245 049 2	245 048 6

CODE LPPR / BASE LPPR NR

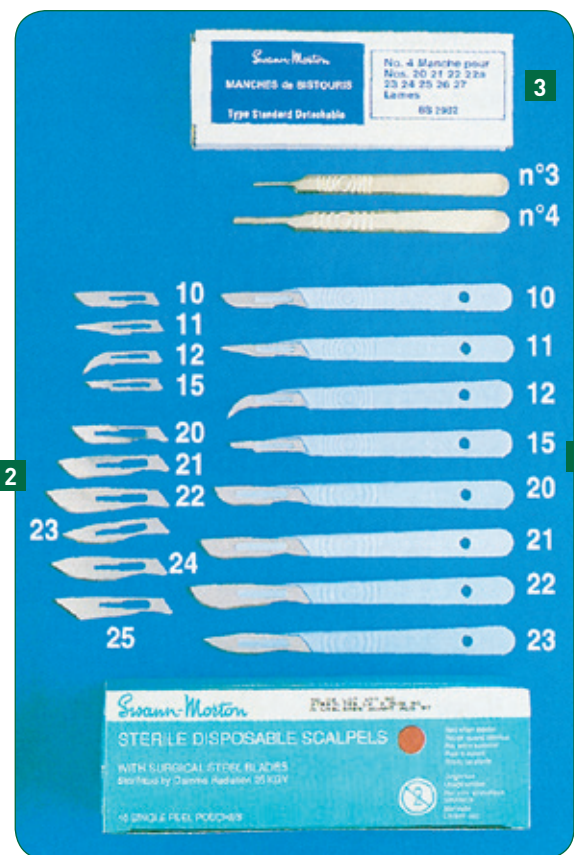

### 3 MANCHES DE BISTOURIS EN INOX

			CIP/ACL
N° 3	lames n° 10 à 15	A	245 038 0
N° 4	lames n° 20 à 25	B	245 037 4

CODE LPPR / BASE LPPR NR



### 4 CISEAUX DAUPHIN DROITS

Parmi les plus vendus, un bout est pointu, l'autre est arrondi, ils sont utilisés pour les soins.

CIP/ACL 245 041 1 14 CM  
CODE LPPR / BASE LPPR NR

### 5 CISEAUX JESCO

Reconnaisables à leurs poignées en plastique, on les appelle également UNIVERSELS. Ils sont légèrement dentés et servent à tout couper même les vêtements en cas d'urgence.

CIP/ACL 245 044 0 18 CM  
CODE LPPR / BASE LPPR NR



### 6 CISEAUX MOUSSE DROITS

Ce sont les plus vendus, leurs deux bouts sont arrondis, ils sont utilisés pour les soins.

CIP/ACL 245 043 4 14 CM  
CODE LPPR / BASE LPPR NR



Partenaire *exclusif* du pharmacien

# LES MATERIELS POUR PROFESSIONNELS

## L'INSTRUMENTATION

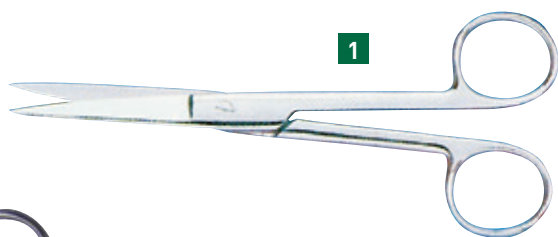

1

### CISEAUX POINTUS DROITS

1

Leurs deux bouts sont pointus, ils sont utilisés pour les soins.

CIP/ACL **245 042 8** 14 CM  
CODE LPPR / BASE LPPR **NR**



2

### CISEAUX STÉRILES

2

Ciseaux pour pansements et sutures à bouts pointus, en acier inoxydable, longueur 11 cm.

CIP/ACL **245 667 8**  
CODE LPPR / BASE LPPR **NR**



3

### PINCES DE KOCHER EN INOX

3

Droites, sans griffe. Utilisées pour clamper les tubulures et attraper les pansements.

CIP/ACL **581 382 5** 14 CM  
CIP/ACL **582 537 2** 16 CM  
CODE LPPR / BASE LPPR **NR**



4

### PINCE POLYPROPYLENE À USAGE UNIQUE

4

CIP/ACL **517 595 1**  
CODE LPPR / BASE LPPR **NR**



5

### PINCE DE POZZI

5

Pince droite en inox, 24 cm, servant à la préhension et à l'immobilisation des tissus épais, en particulier le col utérin.

CIP/ACL **245 793 3**  
CODE LPPR / BASE LPPR **NR**

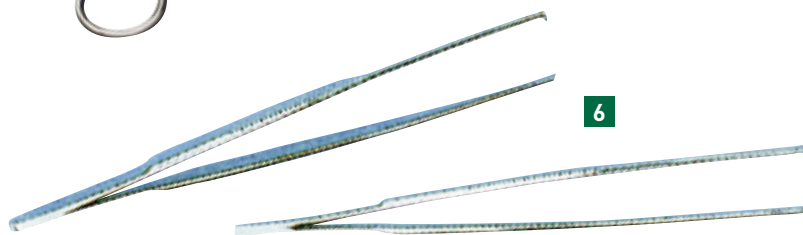

6

### PINCES À DISSECTION

6

A bouts mousse, avec ou sans griffe, elles sont destinées aux soins. Elles peuvent être à usage unique ou en inox.

CIP/ACL **245 032 2** 14 CM AVEC GRIFFES  
CIP/ACL **245 031 6** 14 CM SANS GRIFFE  
CODE LPPR / BASE LPPR **NR**

# LES MATÉRIELS POUR PROFESSIONNELS

## L'INSTRUMENTATION

### 1 PINCES DE MAGILL

Elles existent pour adulte et pour enfant. Elles sont en inox et servent à tirer la langue vers l'avant afin de positionner une canule de GUEDEL par exemple.

CIP/ACL **245 046 3** ADULTE 25 CM

CIP/ACL **245 045 7** ENFANT 20 CM

CODE LPPR / BASE LPPR **NR**

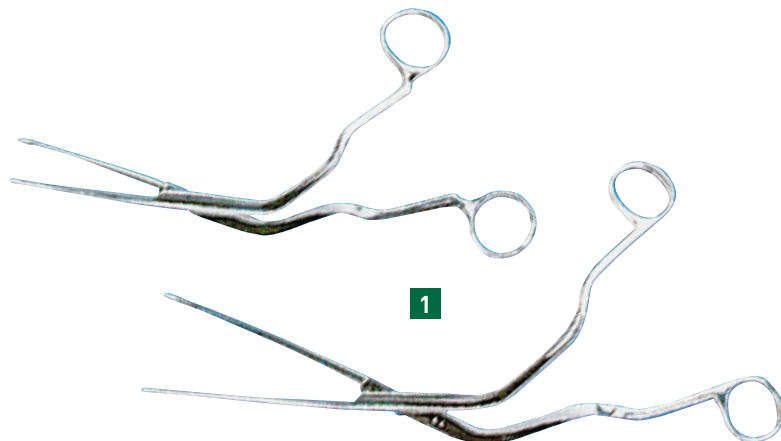

### 2 PINCE DE PEAN

Leurs deux bouts spatulés les destinent uniquement à attraper les pansements.

CIP/ACL **245 316 0** 14 CM

CODE LPPR / BASE LPPR **NR**



### 3 MARTEAU À RÉFLEXES

Deux positions de tête avec pointe de sensibilisation.

CIP/ACL **519 798 7** BABINSKI ADULTE

CIP/ACL **245 305 9** VERNON ENFANT

CODE LPPR / BASE LPPR **NR**



### 4 STYLET POUR SET MEDISSET

En métal.

CIP/ACL **513 146 8** BOÎTE DE 10

CODE LPPR / BASE LPPR **NR**

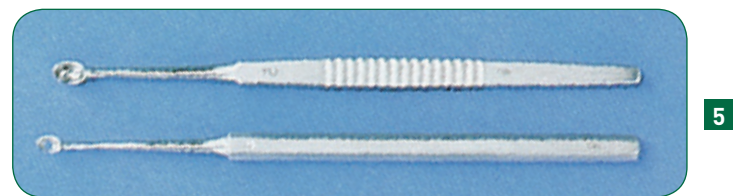

### 5 CURETTES DERMATOLOGIQUES DE BESNIER

Elles peuvent être fenêtrées ou pleines, en inox, elles sont plus fréquemment demandées dans les diamètres 3 mm ou 4 mm.

CIP/ACL **245 040 5** FENÊTRÉE 3 MM

CIP/ACL **245 039 7** PLEINE 3 MM

CODE LPPR / BASE LPPR **NR**

### 6 CURETTE DERMATOLOGIQUE DOUBLE

Destinée à la détersion d'une plaie avec peau nécrotique ou fibrineuse. Peut être utilisée seule ou en complément d'une détersion autolytique par pansement.

CIP/ACL **513 100 8** BOÎTE DE 10

CODE LPPR / BASE LPPR **NR**



Partenaire *exclusif* du pharmacien

# LES MATERIELS POUR PROFESSIONNELS

## L'INSTRUMENTATION



1

### HARICOT INOX

Haricot réniforme en inox 25 cm. Autoclavable.  
CIP/ACL **581 380 2**  
CODE LPPR / BASE LPPR **NR**

1



2

### HARICOTS EN CARTON JETABLES

En fibre cellulosique moulée, légère et solide, ces haricots sont imperméables. Ils sont facilement incinérables et ne dégagent aucun gaz toxique.  
CIP/ACL **582 134 5** CARTON DE 320  
CODE LPPR / BASE LPPR **NR**

2

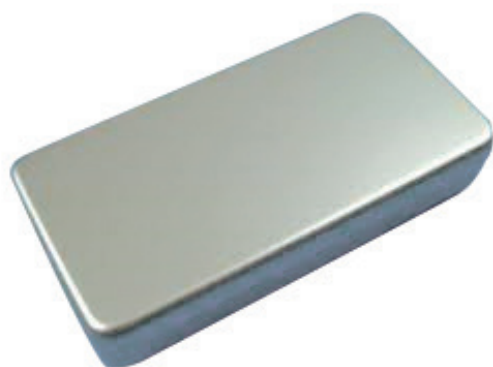

3

### BOITES À INSTRUMENTS

En aluminium anodisé ou en aluminium peint, elles sont stérilisables.  
CIP/ACL **582 421 4** 17 X 7 X 3  
CIP/ACL **581 379 4** 18 X 9 X 3  
CIP/ACL **582 422 0** 18 X 9 X 4  
CODE LPPR / BASE LPPR **NR**

3



4

### PLATEAU INOX

Dimensions : 22 x 15 x 3 cm  
CIP/ACL **581 381 9**  
CODE LPPR / BASE LPPR **NR**

4



5

### AIMANT OCULAIRE

CIP/ACL **581 995 7**  
CODE LPPR / BASE LPPR **NR**

5



6

### POMPE À ÉRECTION VACUUM

CIP/ACL **437 441 8** / AES :  
Permet d'obtenir une érection sans médicament. Technique mécanique et non chirurgicale. L'appareil est composé d'un cylindre en plastique, branché sur une pompe.

6

CIP/ACL **245 014 4** / MES :  
Ce modèle manuel facilite la manipulation ainsi que le réglage du vide. Il permet de créer le vide en 10 à 15 pressions.  
CODE LPPR / BASE LPPR **NR**

# LES MATÉRIELS POUR PROFESSIONNELS

## LE MATÉRIEL D'AUSCULTATION

### 1 TENSIOMÈTRE MANUEL VAQUEZ LAUBRY

Robinet et poire Classic grand volume. Support de manomètre en cuir pleine fleur.

CIP/ACL **646 481 2** VELCRO, MARINE, ADULTE  
CODE LPPR / BASE LPPR **NR**



### 2 TENSIOMÈTRE MANUEL LIAN

Modèle grand cadran avec cuillère latérale de maintien et protège manomètre en PVC transparent. Lecture facile et bonne prise en main.

CIP/ACL **518 187 4** NYLON GRIS, ADULTE  
CODE LPPR / BASE LPPR **NR**



### 3 STÉTHOSCOPE LAUBRY

Idéal pour l'infirmière. Simple pavillon.

CIP/ACL **646 480 6** / CODE LPPR / BASE LPPR **NR**



### 4 STÉTHOSCOPE MAGISTER

Idéal pour les médecins. Double pavillon.

CIP/ACL **245 180 1** ADULTE, NOIR  
CODE LPPR / BASE LPPR **NR**



### 5 EMBOUTS STÉTHOSCOPE

Embout souples noirs pour Laubry Clinic et stéthoscopes anciennes générations.

CIP/ACL **245 725 8** LA PAIRE  
CODE LPPR / BASE LPPR **NR**



### 6 ÉCHELLE PARINAUD

CIP/ACL **245 292 4** / CODE LPPR / BASE LPPR **NR**



### 7 FAUTEUIL DE PESEE SECA 956

Destiné aux personnes handicapées et personnes âgées.

■ Accoudoirs et repose pieds repliables facilitent l'installation et le relevage.

■ Frein permettant de bloquer les roues pour une tenue plus sûre.

■ Affichage intuitif, intégré à la poignée, facile à commander.

■ Siège ergonomique, poignée ergonomique.

■ Poids supporté : 200 kg.

CIP/ACL **203 986 8**

CODE LPPR / BASE LPPR **NR**



Partenaire *exclusif* du pharmacien



# LES MATERIELS POUR PROFESSIONNELS

## LES SETS



### SET D'ABLATION SUTURE

1

Composition du set :

- 1 lame coupe fils
- 1 pince à disséquer bleue
- 3 tampons non tissés
- 1 blister 22 x 13 cm sans alvéole.

CIP/ACL **581 830 8**

CODE LPPR / BASE LPPR **NR**



### SET DE SUTURE

2

Composition du set :

- 1 blister 3 compartiments
- 1 champ 40 x 45
- 1 champ 40 x 45 fenêtré
- 1 ciseau pour pansement et suture
- 1 porte aiguille 12,5 cm
- 1 pince à disséquer métallique sans griffe
- 5 compresses non tissées 7,5 x 7,5 de 30 g.

CIP/ACL **245 123 8**

CODE LPPR / BASE LPPR **NR**

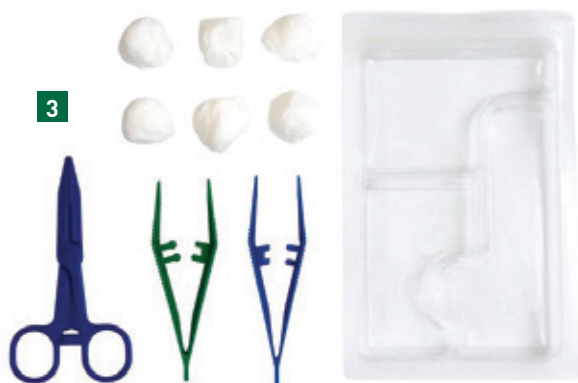

### SET DE KOCHER

3

Composition du set :

- 1 blister rigide 3 compartiments
- 1 pince anatomique verte plastique
- 1 pince anatomique bleue plastique
- 1 pince kocher bleue plastique
- 6 tampons non tissés 20 x 20 cm de 30 g.

CIP/ACL **245 323 7**

CODE LPPR / BASE LPPR **NR**



### SET MEDISET POST-OP PETIT

4

Petites plaies < 5 cm.

Petites plaies traumatiques suturées, dermatologie, canal carpien, coelioscopies ...

CIP/ACL **999 246 3**

CODE LPPR **1325589**

BASE LPPR 7,90

# LES MATERIELS POUR PROFESSIONNELS

## LES SETS

### 1 SET MEDISET POST-OP MOYEN

Moyennes plaies  $\geq 5$  cm et  $< 10$  cm.  
Excisions tumorales, membres supérieurs, inférieurs, abdomen, rachis.

CIP/ACL **999 245 7**

CODE LPPR **1368908**

BASE LPPR **9,44**



1

### 2 SET MEDISET POST-OP GRAND

Grandes plaies  $\geq 10$  cm et  $< 20$  cm.  
Thorax, greffes, grandes plaies traumatiques et suturees.

CIP/ACL **999 244 0**

CODE LPPR **1313882**

BASE LPPR **12,04**



2

### 3 SET PANSEMENT AVEC 2 PINCES A DISSEQUER

Composition du set :

- champ de table 40 x 45 cm
  - 1 pince à disséquer bleue
  - 1 pince à disséquer verte
  - 5 compresses 7,5 cm non tissées
  - Blister 22 x 13 cm
  - 3 alvéoles
  - Conditionnement / carton : 66.
- CIP/ACL **581 824 8**  
CODE LPPR / BASE LPPR **NR**

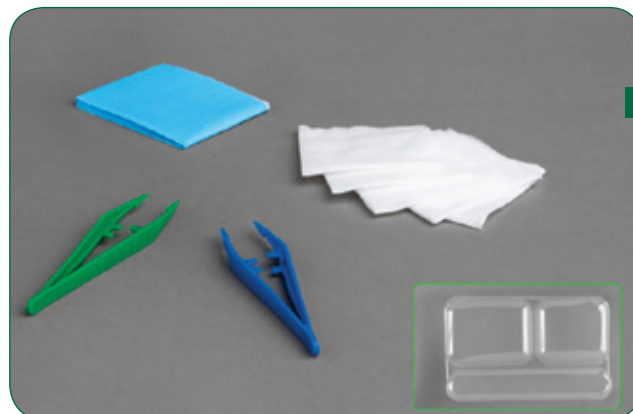

3

### 4 SET PANSEMENT AVEC 1 PINCE A DISSEQUER ET 1 PINCE DE KOCHER

Composition du set :

- 1 champ de table 40 x 45 cm
  - 1 pince Kocher plastique
  - 5 compresses 7,5 cm non tissées
  - 1 pince à disséquer verte
  - 1 sachet de récupération
  - 5 tampons non tissés
  - Blister 22x13 cm
  - 3 alvéoles
  - Conditionnement / carton : 66.
- CIP/ACL **581 825 4**  
CODE LPPR / BASE LPPR **NR**



4

Partenaire *exclusif* du pharmacien

# LES MATÉRIELS POUR PROFESSIONNELS

## LE MATÉRIEL DE SECOURS



1

### MASQUE BOUCHE À BOUCHE

1

Transparent pour une surveillance constante de la victime. Valve anti retour. Emballage sous sachet individuel. Avec élastiques pour maintien correct.

CIP/ACL 245 293 0

CODE LPPR / BASE LPPR NR



2

### MASQUE BOUCHE À BOUCHE

2

Equippé d'un clapet de retenue. Permet la pratique du bouche à bouche sans contact direct entre secouriste et victime. Présenté dans un porte-clés souple.

CIP/ACL 245 334 9

CODE LPPR / BASE LPPR NR



3

### MASQUE BOUCHE A BOUCHE LIFE BOX

3

S'adapte à la forme du visage.

- Masque en silicone.
- Surface de contact gonflable.
- Avec soupape d'admission pour l'oxygène.
- La valve est unidirectionnelle, ce qui empêche la contamination du sauveteur par le sang ou la salive.

CIP/ACL 245 155 7

CODE LPPR / BASE LPPR NR



4

### OUVRE BOUCHE EN PLASTIQUE

4

Ouvre bouche avec insufflateur bouche à bouche dans le manche plastique.

CIP/ACL 245 154 0

CODE LPPR / BASE LPPR NR



5

### COUVERTURE DE SURVIE

5

Cette couverture de survie permet de réduire les échanges thermiques de la victime avec son environnement extérieur pour le maintien de sa température corporelle.

Elle est imperméable, indéchirable, imputrescible et isotherme.

- Dotée de 2 faces :

Face or : protège contre le froid et les intempéries.

Face argent : protège contre la chaleur et le soleil.

- Dimensions : 205 x 160 cm.

- Livrée sous emballage individuel.

CIP/ACL 519 688 7

CODE LPPR / BASE LPPR NR



6

### REFRIMED PLUS MAIN

6





Dispositif d'urgence à usage unique de froid régulé autonome et instantané permettant la récupération et le transport dans des conditions optimales d'un membre sectionné (doigt, main, en vue d'une greffe potentielle).

CIP/ACL 764 928 7

CODE LPPR / BASE LPPR NR

# LES MATERIELS POUR PROFESSIONNELS

## LES PILES

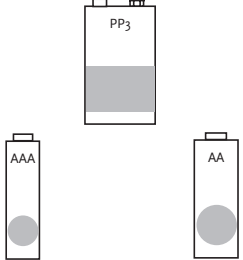
La pile à l'oxyde d'argent, basse impédance - 1,55 Volt					A	
NOM USUEL	DIMENSIONS	CAPACITE	CONDITIONNEMENT	CIP/ACL		
384 ou SR41SW	7,9 x 3,6 mm	45 mAh	individuel	<b>245 307 1</b>		
357	11,6 x 5,4 mm	190 mAh	individuel	<b>245 688 5</b>		
392	7,9 x 3,6 mm	45 mAh	individuel	<b>245 401 8</b>		
La pile à l'oxyde d'argent, haute impédance - 1,55 Volt					B	
NOM USUEL	DIMENSIONS	CAPACITE	CONDITIONNEMENT	CIP/ACL		
386 ou SR43W	11,6 x 4,2 mm	130 mAh	individuel	<b>245 308 8</b>		
La pile au lithium (Li/MnO <sub>2</sub> ) - 3 Volts					C	
NOM USUEL	DIMENSIONS	CAPACITE	CONDITIONNEMENT	CIP/ACL		
CR2016	20 x 1,6 mm	80 mAh	individuel	<b>245 311 9</b>		
CR2032	20 x 3,2 mm	200 mAh	individuel	<b>245 595 7</b>		
CR2450N	24,5 x 5,0 mm	540 mAh	individuel	<b>245 638 8</b>		
CR2430	24,5 x 3,0 mm	286 mAh	individuel	<b>517 869 4</b>		
La pile miniature alcaline - 1,5 Volts					D	
NOM USUEL	DIMENSIONS	CAPACITE	CONDITIONNEMENT	CIP/ACL		
LR44 ou A76	11,6 x 5,4 mm	105 mAh	blister de 2 piles	<b>245 314 8</b>		
La pile alcaline - 6 Volts - pour usage spécifique					E	
NOM USUEL	DIMENSIONS	CAPACITE	CONDITIONNEMENT	CIP/ACL		
4LR61 ou 7K67	35,5 x 48 mm	6 Volts	individuel	<b>245 310 2</b>		
Les piles alcaline pour usage professionnel ou privé MAXELL® o8Cd o8Hg						
NOM USUEL	DIMENSIONS	CONDITIONNEMENT		CIP/ACL		
LR06 ou AA	Ø 14 mm H. 50 mm 1,5 Volt	blister de 4 piles	<b>F</b>	<b>245 313 1</b>		
LR03 ou AAA	Ø 10 mm H. 44 mm 1,5 Volt	blister de 4 piles	<b>G</b>	<b>245 312 5</b>		
LR61	17,5 x 22 mm H. 49 mm 9 Volts	individuel	<b>H</b>	<b>245 315 4</b>		
4LR44 ou 544A	Ø 12,7 mm H. 25,1 mm 6 Volt	individuel	<b>J</b>	<b>245 309 4</b>		
	Ø 16,6mm H 34,2 mm 3Volt	individuel	<b>K</b>	<b>245 808 0</b>		
Cette pile est utilisée dans les appareils photos ainsi que dans les lecteurs de glycémie type Accu-Check®						



### PILES POUR AUDIOPROTHÈSE 1

Les piles zinc-air de Renata® sont des piles sûres, fiables, performantes et de longue durée.

Code	Type	Schéma de l'appareil	Taille réelle	Diamètre x épaisseur (mm)	Voltage	Conditionnement
<b>245 594 0</b>	ZA 675			11,6 x 5,4	1,4 V	Blister de 6
<b>245 306 5</b>	ZA 13			7,9 x 5,4	1,4 V	Blister de 6
<b>245 364 5</b>	ZA 312			7,9 x 3,6	1,4 V	Blister de 6
<b>245 372 8</b>	ZA 10			5,8 x 3,6	1,4 V	Blister de 6

# LES MATERIELS POUR PROFESSIONNELS

NOTES

Area with horizontal dotted lines for notes.

# LA DESINFECTION



*Partenaire exclusif du pharmacien*

# LA DESINFECTION

## L'ASEPSIE DES MAINS

### 1 ANIOSAFE SAVON DOUX HAUTE FREQUENCE

Recommandé pour le lavage simple des mains et la toilette générale en milieu hospitalier, lors d'utilisations fréquentes.

**COMPOSITION :** Aqua (Water), Disodium Lauroamphodiacetate, Sodium Lauryl Sulfate, Hexylene Glycol, Glycerin, Linoleamide DEA, PEG-200 Hydrogenated Glyceryl Palmate and PEG-7 Glyceryl Cocoate, Disodium Ricinoleamido MEA-Sulfosuccinate, Benzyl Alcohol, Sodium Benzoate, Lactic acid, Parfum (Fragrance).

#### CARACTÉRISTIQUES :

- Aniosafe savon doux à usage fréquent.
- Formulé sans agent détergent.
- Enrichi en substance hydratante.
- Effet protecteur vis-à-vis des éventuels polluants microbiens.
- Testé sous contrôle dermatologique.
- Convient pour la toilette de l'enfant de moins de 3 ans.
- Convient pour les peaux sensibles et un usage fréquent.
- Solution ambrée.
- PH : 6,5 - Densité : 1,027.
- Viscosité adaptée à tout type de distributeurs
- S'utilise avec un support mural Produit prêt à l'emploi.

#### MODE D'EMPLOI :

- Se mouiller les mains.
- Déposer une dose de savon au creux de la main.
- Savonner pendant au moins 30 secondes.
- Rincer et sécher soigneusement.

#### PROPRIÉTÉS MICROBIOLOGIQUES :

- Résistance à la biocontamination : Test de recontamination hebdomadaire mené pendant 15 semaines.
- Pseudomonas aeruginosa
- Staphylococcus aureus
- Candida albicans
- Aspergillus niger

#### PRÉCAUTIONS D'EMPLOI :

- Ne pas avaler.
- Éviter le contact avec les yeux.
- Conserver hors de portée des enfants.
- Produit d'usage externe.

CIP/ACL **601 121 3** 1 LITRE  
CIP/ACL **601 121 2** 5 LITRES  
CODE LPPR / BASE LPPR NR

### 2 ANIOSGEL 85 NPC

**INDICATIONS :** Produit hydroalcoolique pour le traitement hygiénique et la désinfection chirurgicale des mains par friction.

#### MODE D'EMPLOI :

**Traitement hygiénique :** 3 ml/30 secondes.

**Désinfection chirurgicale :** 2 x 3ml/2 x 45 secondes.  
Ne pas rincer.

**COMPOSITION :** Ethanol. Sans parfum ni colorant. Agent épaississant.

**PROPRIÉTÉS MICROBIOLOGIQUES :** Bactéricide, tuberculocide, levuricide, virucide, actif sur HIV

CIP/ACL **582 148 6** / FLACON 500ML  
CODE LPPR / BASE LPPR NR



*Partenaire exclusif du pharmacien*





### SURFANIOS PREMIUM

1

#### PHASE 1

#### POUR LE NETTOYAGE ET LA DÉCONTAMINATION DES MATÉRIELS DE LOCATION

Produit combinant les actions détergent et désinfectante en une opération simultanée. Efficacité démontrée sur bactéries et moisissures isolées de l'environnement hospitalier. Produit formulé sans aldéhyde. Optimisation des données éco toxicologiques.

#### INDICATIONS :

Nettoyage et désinfection des sols, murs et matériel médical. Convient pour les surfaces pouvant être en contact avec les denrées alimentaires.

#### MODE D'EMPLOI :

- Verser une dose de 20ml de produit dans un seau de lavage avec 8 litres d'eau.
- Effectuer un balayage humide de la pièce.
- Procéder au lavage. Ne pas rincer.
- Changer de franges autant de fois que nécessaire.
- Renouveler la solution de lavage si nécessaire.

#### CARACTÉRISTIQUES :

- Produit à diluer à 0.25% : 20ml de surfanios pur 8 litres d'eau.
- Solution de couleur verte.
- PH du produit pur : 11.2 – PH du produit dilué (0.25%) : environ 8.
- Actif sur : bactéries, mycobactéries, levures, moisissures, virus.
- Stockage entre +5°C et +35°C.

CIP/ACL 601 739 1 1 LITRE

CIP/ACL 203 953 2 5 LITRES

CODE LPPR / BASE LPPR NR



### ANIOSPRAY SURFACE 41

2

#### PHASE 2 DÉCONTAMINATION DES MATÉRIELS APRES NETTOYAGE (VOIR PHASE 1)

Désinfection des surfaces, du matériel médical et des dispositifs médicaux non immergeables et non invasifs, préalablement nettoyés (stéthoscopes, capteurs de pression, testeurs de glycémie ...).

#### INDICATIONS :

Désinfection rapide des dispositifs médicaux préalablement nettoyés (blocs opératoires, services à hauts risques, services de soins...) par pulvérisation ou atomisation.

#### COMPOSITION :

Éthanol dénaturé (41% v/v), chlorhydrate de polyhexaméthylène biguanide, N-(3-aminopropyl)-N-dodécylpropane-1,3-diamine, chlorure de didécyldiméthylammonium, excipients.

**MODE D'EMPLOI :** Produit prêt à l'emploi. S'utilise avec un pulvérisateur manuel ou Spraymatic 10 S. Laisser sécher. Ne pas rincer.

CIP/ACL 203 955 5 5 LITRES

CODE LPPR/BASE LPPR NR

#### PROPRIÉTÉS MICROBIOLOGIQUES :

ACTIF SUR	NORMES	TEMPS DE CONTACT
Bactéries	EN 1040, EN 13727, EN 13697 NF T 72-281	5 minutes
Mycobactéries	EN 14348, EN 13697	15 minutes
Levures	EN 1275, EN 13624, EN 13697 NF T 72-281	5 minutes
Moisissures	EN 1275, EN 13624, EN 13697	15 minutes
Virus	PRV (virus modèle HCV), BVDV (virus modèle HBV), HSV, Vaccinia virus	1 minute

# LA DESINFECTION

## 1 DÉCONTAMINATION DES MATÉRIELS ET DES SURFACES

### 1 ANIOS DVA HPH

**INDICATIONS :** Désinfection des surfaces préalablement nettoyées et des dispositifs médicaux par voie aérienne.

**MODE D'EMPLOI :**

Produit prêt à l'emploi pour usage professionnel. Application du produit hors présence humaine. Ventiler la pièce avant récupération.

**COMPOSITION :**

Ethanol, chlorure de didécyl diméthyl-ammonium, phénoxyéthanol.

**PROPRIÉTÉS MICROBIOLOGIQUES :**

Bactéricide, fongicide.

CIP/ACL 517 755 9 / BIDON 5L

CODE LPPR / BASE LPPR NR

1



### 2 ANIOS SPÉCIAL DJP SF

**INDICATIONS :** Désinfection journalière et préventive des surfaces et matériels dans les blocs opératoires, services de soins intensifs, salles de soins, chambres de malades, blanchisserie.

**MODE D'EMPLOI :**

Produit prêt à l'emploi. Ne pas rincer.

**COMPOSITION :**

Chlorure de didécyl diméthylammonium, chlorhydrate de polyhexaméthylène, colorant, parfum.

**PROPRIÉTÉS MICROBIOLOGIQUES :**

Bactéricide.

CIP/ACL 582 524 8 / BIDON 5L

CODE LPPR / BASE LPPR NR

2



### 3 ANIOSPRAY SURFACE 29

**INDICATIONS :** Désinfection rapide des dispositifs médicaux propres en blocs opératoires, services à hauts risques, salles d'examen, services de soins...

**MODE D'EMPLOI :**

Solution prête à l'emploi. Laisser sécher.

Ne pas rincer.

**COMPOSITION :**

Chlorure de didécyl diméthylammonium, polyhexaméthylène biguanide, éthanol, acide glycolique.

**PROPRIÉTÉS MICROBIOLOGIQUES :**

Bactéricide, fongicide.

CIP/ACL 203 957 8 / FLACON 1L

CODE LPPR / BASE LPPR NR

3



### 4 BACTINYL PRET A L'EMPLOI

C'est un produit destiné au nettoyage et à la désinfection par contact de toutes surfaces y compris les surfaces sensibles et équipements en milieu hospitalier et médical. Il s'utilise en particulier dans les services de néonatalogie, pour les couveuses et surfaces sensibles.

**Formule Douce :** sans chlore, sans phénol, sans aldéhydes et avec moins de 5% d'alcool.

CIP/ACL 582 197 7 / FLACON 500ML + PISTOLET

CODE LPPR / BASE LPPR NR

4



Partenaire *exclusif* du pharmacien

1



### DÉTERGENT DÉSINFECTANT

1

Ce bactéricide nettoie, désinfecte, et désodorise les surfaces et sols (même protégés), en une seule opération. Il est spécifiquement étudié pour les zones où la détergence et la désodorisation sont prioritaires.

#### PROPRIÉTÉS MICROBIOLOGIQUES :

Bactéricide - Fongicide - Actif sur les virus HIV-1 et de l'hépatite B.

#### CARACTÉRISTIQUES :

- Solution limpide de couleur verte;
- Parfum fleuri.
- Non corrosif pour les matériaux métalliques et synthétiques.
- Stockage : entre +5°C et +35°C.

#### COMPOSITION :

- Résulte d'une association de principes actifs assurant un large spectre d'activités : amphotères de type aminés, chlorure de didécylidiméthylammonium, détergent non ionique biodégradable.
- Complexant, parfum et colorant.
- Ne contient ni aldéhyde ni dérivé chloré.

#### MODE D'EMPLOI :

Le bactéricide s'utilise dilué à 0,25% : 1 dose pour 8 L d'eau froide ou chaude < 60°C.

CIP/ACL 582 192 5 / 20 ML

CODE LPPR / BASE LPPR NR



2

### DETERGENT DESINFECTANT SURFA'SAFE PREMIUM

2

■ Détergent désinfectant destiné au traitement des surfaces et des équipements. Egalement destiné au nettoyage et à la désinfection de l'instrumentation médicochirurgicale non immergeable et non invasive en clinique vétérinaire.

#### COMPOSITION

- Chlorure de didécylidiméthylammonium (N°CAS 7173-51-5 : 3 mg/g), excipients.

#### PROPRIÉTÉS MICROBIOLOGIQUES

- Activités à 20°C :
  - Bactéricide en 3 min (EN 13727, EN 14561).
  - Bactéricide en 2 min (EN 13697).
  - Bactéricide en 15 min (EN 1656, EN 14349).
  - Levuricide en 5 min et fongicide en 20 min (EN 13624, EN 14562).
  - Levuricide en 5 min et fongicide en 20 min (EN 13697).
  - Levuricide en 30 min (EN 1657, EN 16438).
  - Actif sur Trichophyton en 30 min (EN 1657, EN 16438).

#### MODE D'EMPLOI

S'utilise sans dilution.

1. Appliquer le produit directement sur la zone à traiter ou de préférence sur un non-tissé.
2. Bien répartir le produit (+/- 6 ml/m<sup>2</sup> soit environ 10 pulvérisations).
- Se reporter au tableau ci-après pour les conditions d'emploi.
3. Le rinçage est inutile sauf si les zones traitées sont destinées à être en contact avec la peau, les muqueuses ou les denrées alimentaires.

CIP/ACL 203 954 9 FLACON 750ML

CODE LPPR / BASE LPPR NR

# LA DESINFECTION

## 1 DÉCONTAMINATION DES MATÉRIELS ET DES SURFACES

### 1 HEXANIOS G+R

**INDICATIONS :** Décontamination et nettoyage pour instruments chirurgicaux et médicaux, instruments thermosensibles et matériel d'endoscopie.

**MODE D'EMPLOI :**

0,5%. Temps de trempage : 15 minutes.

**COMPOSITION :**

Formule renforcée en détergents. Non réactif avec les solutions de glutaraldéhyde.

**PROPRIÉTÉS MICROBIOLOGIQUES :**

Bactéricide, actif sur BK, fongicide, virucide : actif sur les virus HIV-1 et de l'hépatite B.

CIP/ACL 245 471 6 / FLACON 1L

CIP 245 472 2 / BIDON 5L

CODE LPPR / BASE LPPR NR



### 2 LINGETTES ANIOS WIP SACHETS DE 25

De petit format elles sont idéales pour le traitement des surfaces en contact ou non avec les denrées alimentaires, équipements et dispositifs médicaux non immergeables. Elles peuvent également être utilisées pour l'essuyage des gaines d'endoscopes avant immersion.

■ Les lingettes Wip'Anios sont 100% biodégradables.

■ Actif sur : Bactéries, Levures, Moisissures, Virus (Rotavirus, PRV, HSV, Vaccinia virus, BVDV).

■ Dose d'emploi : Usage unique. Prêtes à l'emploi, laisser sécher.

Dimensions : 13 x 21 cm.

CIP/ACL 601 749 9 SACHET/25

CIP/ACL 601 750 0 SACHET/50

CIP/ACL 601 739 2 SACHET/100

CODE LPPR/BASE LPPR NR



### 3 LINGETTES DÉSINFECTANTES BACTINYL

**BACTINYL LINGETTES DESINFECTANTES INODORES** à usage unique est un produit destiné au nettoyage et à la désinfection par contact de toutes surfaces, y compris les surfaces sensibles et équipements, en milieu hospitalier et médical, particulièrement adapté pour la désinfection des couveuses en services de néonatalogie.

Ces lingettes sont composées d'un non-tissé imprégné d'une formulation désinfectante. Elles présentent à l'utilisation une activité bactéricide, fongicide, virucide.

**FORMULE DOUCE :** sans chlore, sans phénol, sans aldéhydes et avec moins de 5% d'alcool.

CIP 517 822 8 / BOITE 120

CODE LPPR / BASE LPPR NR



### 4 SANICID DÉTERGENT DÉSINFECTANT

C'est un détergent-désinfectant concentré destiné au nettoyage et à la désinfection par contact des équipements de blocs opératoires, dispositifs médicaux non invasifs. Il est également utilisé pour le nettoyage et la désinfection des surfaces générales (sols, murs, surfaces, mobiliers, sanitaires). Il laisse une odeur fraîche et agréable.

CIP/ACL 582 185 9 / BIDON 5L

CODE LPPR / BASE LPPR NR



Partenaire *exclusif* du pharmacien



1

### STERANIOS 2%

1

Steranios 2% a été conçu pour la désinfection à froid du matériel chirurgical et médical, du matériel d'endoscopie et des instruments thermosensibles. Conservation maximale du bain de trempage : 7 jours.

**ACTION :** bactéricide et fongicide, actif sur B.K., Mycoplasmes, Cryptococcus et Helicobacter pylori, Sporicide, Virucide et actif sur les virus HIV-I, Hépatite B et Herpesvirus.

**DOSE D'EMPLOI :** Prêt à l'emploi.

#### LES POINTS FORTS DU STERANIOS 2% :

- Permet la désinfection totale à froid de l'instrument thermosensible.
- Simple d'utilisation par immersion de 20 minutes (ou 1 heure pour atteindre la sporicidie), avec rinçage abondant.
- **Obligatoire** : démarche préalable de nettoyage et pré désinfection des instruments traités.
- PH neutre : un produit sûr pour le matériel.

CIP/ACL 245 469 1 / BIDON 2L

CIP/ACL 245 468 5 / BIDON 5L

CODE LPPR / BASE LPPR NR



2

### STERANIOS 20 % CONCENTRÉ

2

Steranios 20 % a été conçu pour la désinfection à froid du matériel chirurgical et médical, du matériel d'endoscopie et des instruments thermosensibles. Conservation maximale du bain de trempage : 7 jours.

**ACTION :** bactéricide et fongicide, actif sur B.K., Mycoplasmes, Cryptococcus et Helicobacter pylori, Sporicide, Virucide et actif sur les virus HIV-I, Hépatite B et Herpesvirus.

**DOSE D'EMPLOI :** Dilution de 5% ou de 10% selon le temps de contact et la concentration finale de glutaraldéhyde souhaitée.

5 % (soit 250 ml pour 5 litres et 500 ml pour 10 litres) : concentration de glutaraldéhyde 1 %.

10 % (soit 250 ml pour 2,5 litres et 500 ml pour 5 litres) : concentration de glutaraldéhyde 2 %.

#### LES POINTS FORTS DU STERANIOS 20% :

- Permet la désinfection totale à froid de l'instrument thermosensible.
- Simple d'utilisation par immersion de 20 minutes (ou 1 heure pour atteindre la sporicidie), avec rinçage abondant.
- **Obligatoire** : démarche préalable de nettoyage et pré désinfection des instruments traités.
- PH neutre : un produit sûr pour le matériel.

CIP/ACL 245 279 8 / FLACON 500 ML

CODE LPPR / BASE LPPR NR



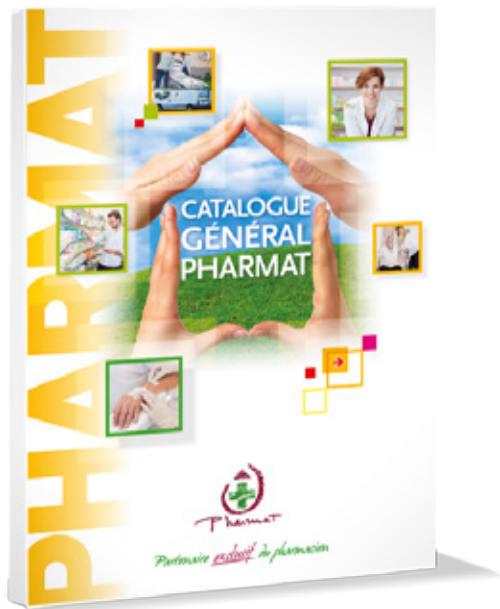

# LA COM'



Partenaire *exclusif* du pharmacien

# LA COMMUNICATION

## LA VITRINE

### 1 LA VITRINE PERSONNALISÉE

Nouveau concept "personnalisation de vitrine MAD" proposé par PHARMAT en formule tout inclus :

- Conception de la maquette.
  - Impression du support.
  - Livraison et pose directement sur place en officine.
  - 9 matières différentes disponibles selon l'emplacement de la vitrine (intérieur ou extérieur, support vitre ou mur etc ...) et 6 fonds possibles.
- Vous pouvez facilement personnaliser votre vitrine pour en faire un réel outil de communication à votre image :

- Choix des photos, des couleurs, Slogan, etc ...
- Pour toute commande, n'hésitez pas à contacter votre agence Pharmat.



1 **ICI** Location & vente de **matériel médical**

- Lits médicalisés
- Fauteuils roulants
- Oxygénothérapie
- Aides techniques
- Orthopédie
- Nutrition
- Livraison et installation à domicile

Notre pharmacien à votre écoute

**NOM DE LA PHARMACIE**  
Tél. : 04 00 00 00 00

2 **ICI** **MATÉRIEL MÉDICAL**

LOCATION & VENTE DE

- Lits MÉDICALISÉS
- Tire lait
- Oxygénothérapie
- Mobilité
- Fauteuils ROULANTS
- Orthopédie
- Aides TECHNIQUES

Notre Pharmacien à votre écoute

**LIVRAISON ET INSTALLATION À DOMICILE**  
**NOM DE LA PHARMACIE - Tél. : 04 00 00 00 00**

3 **ICI** LOCATION & VENTE DE **MATÉRIEL MÉDICAL**

- LITS MÉDICALISÉS
- FAUTEUILS ROULANTS
- OXYGÉNOTHÉRAPIE
- APNÉE DU SOMMEIL
- CONTENTION VEINEUSE
- NUTRITION

Notre Pharmacien à votre écoute

**LIVRAISON ET INSTALLATION À DOMICILE**  
**NOMPHARMACIE - Tél. : 04 00 00 00 00**

4 **ICI** LOCATION & VENTE DE **MATÉRIEL MÉDICAL**

- LITS MÉDICALISÉS
- FAUTEUILS ROULANTS
- OXYGÉNOTHÉRAPIE
- APNÉE DU SOMMEIL
- CONTENTION VEINEUSE
- NUTRITION

Notre Pharmacien à votre écoute

**LIVRAISON ET INSTALLATION À DOMICILE**  
**NOMPHARMACIE - Tél. : 04 00 00 00 00**

5 LOCATION & VENTE DE **ICI** **MATÉRIEL MÉDICAL**

- Lits MÉDICALISÉS
- Oxygénothérapie
- Tire lait
- Mobilité
- Fauteuils ROULANTS
- Orthopédie
- Aides TECHNIQUES

Notre Pharmacien à votre écoute

**LIVRAISON ET INSTALLATION À DOMICILE**  
**NOM DE LA PHARMACIE - Tél. : 04 00 00 00 00**

6 LOCATION & VENTE DE **ICI** **MATÉRIEL MÉDICAL**

- Lits MÉDICALISÉS
- Oxygénothérapie
- Tire lait
- Mobilité
- Fauteuils ROULANTS
- Orthopédie
- Aides TECHNIQUES

Notre Pharmacien à votre écoute

**LIVRAISON ET INSTALLATION À DOMICILE**  
**NOM DE LA PHARMACIE - Tél. : 04 00 00 00 00**

Partenaire *exclusif* du pharmacien



# LA COMMUNICATION

## LA VITRINE

1



### PRÉSENTOIR TOTEM

Forme amande. Recto/verso.  
Pelliculage brillant sur carton 3 mm.  
Format 30 x 100 cm.

CIP/ACL 581 730 3

CODE LPPR / BASE LPPR NR

1

2



### VITROPHANIE EN QUADRICHROMIE

Texte et dessins sur support transparent.  
Dimensions : 40 x 50 cm.  
Adhésif, peut être collé sur support blanc  
ou à l'intérieur de la vitrine.

**Sur commande.**

CIP/ACL 581 570 6

CODE LPPR / BASE LPPR NR

2

3



### PANNEAU VITRINE

Impression sérigraphie sur carton 3 mm.  
Recto/verso. Garantie norme M1.  
Perforation 2 trous, livré avec crochets.  
Format 80 x 120 cm.

CIP/ACL 581 242 9

CODE LPPR / BASE LPPR NR

3

# LA COMMUNICATION

## LA VITRINE

### 1 LES PANNEAUX SUSPENDUS

Impression quadri sur PVC 5mm + 2 Perforations en haut – Dimensions 841 x 594mm.

6 panneaux au choix en recto ou recto/verso :

- L'aérosolthérapie et oxygénothérapie
- La mobilité
- Le lit
- Bébé et maman
- Le confort
- Le maintien à domicile

Pour toute commande de panneaux s'adresser à votre agence Pharmat.



1 **Aérosolthérapie et Oxygénothérapie à domicile**

Disponible dans votre pharmacie

Livré et installé chez vous

2 **Pour votre mobilité au quotidien**

3 **Besoin d'un lit Médicalisé ? Pensez à votre Pharmacien**

Livraison et installation à domicile

4 **Pour le bien être de bébé et de maman**

5 **Pour votre confort au quotidien**

Livraison et installation à domicile

6 **Pour un maintien à domicile en toute sécurité**

Livraison et installation à domicile

Partenaire exclusif du pharmacien

# LA COMMUNICATION

## LA DOCUMENTATION



1

### LIVRET CONSEIL

1

Le livret conseil à destination des patients et des prescripteurs permet de mettre en avant le matériel médical et de proposer les services adaptés aux besoins de vos patients.

Dimensions 15 x 21 cm.

(environ 80 photos).

CIP/ACL 581 392 0 / PAR 25

CODE LPPR / BASE LPPR NR



2

### PRÉSENTOIR

2

Info conseil Pharmat

Support garni de 50 dépliants.

Dimensions : 16 x 38 cm.

Met en avant la vente et la location de matériels médicaux au sein de l'officine.

Se pose sur le comptoir.

CIP/ACL 582 437 8

CODE LPPR / BASE LPPR NR



3

### CATALOGUE INFIRMIERE

3

Nous avons sélectionné pour les IDE, Kiné, Sage-femme libérale le matériel dont ils ont besoin en précisant ceux qu'ils peuvent prescrire.

### 1 PRÉSENTOIR GARNI TELEASSISTANCE ASSIST SENIOR

Support de comptoir 160x245 garni de 50 dépliants.  
Avec ASSIST'SENIOR 3 possibilités s'offrent à vous :

- PACK CLASSIC
- PACK MEDIUM
- PACK CONFORT

Ainsi que de nombreuses options.



### 2 BROCHURE PROFESSIONNELLE MATÉRIEL MÉDICAL

Ce catalogue vous a plu et vous souhaitez en faire profiter vos professionnels de santé :

Médecins, infirmières, kinés ...

N'hésitez pas à nous le demander.

CIP/ACL 582 544 9

CODE LPPR / BASE LPPR NR

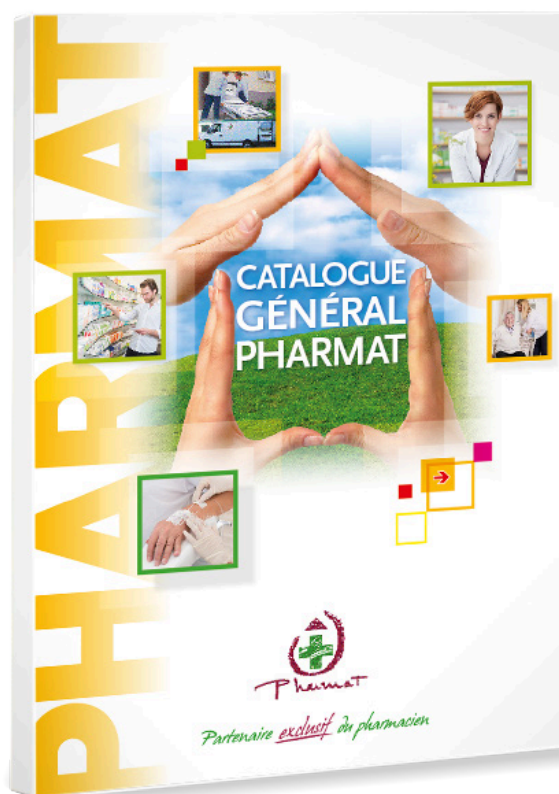

Partenaire exclusif du pharmacien



# L'INDEX



Pharmat

*Partenaire exclusif du pharmacien*

# L'INDEX

## A

Abaisse-langue en bois .....	195
Aérosols .....	39 à 43
Aiguilles à cathéter court .....	188
Aiguilles à usage unique .....	186
Aiguille de HUBER type 1 .....	116
Aiguille de HUBER type 2 .....	116
Aiguilles pour mésothérapie .....	186/187
Aiguilles spinales .....	187/188
Accroche canne .....	63
Aimant oculaire .....	199
Alèses de protection .....	96
ANIOS® .....	208 à 210
Apnée du sommeil .....	36/37
Appui-dos .....	9
Arceau de lit .....	8
Aspirateur trachéal .....	44
Assiettes spéciales .....	179
Assises rotatives .....	30
Attache-poignet .....	57
Attelles d'immobilisation avant bras .....	74
Attelle d'immobilisation bras / épaule .....	74/75
Attelles de cheville .....	70/71/79
Attelles d'immobilisation digitale .....	76/77/78
Attelles d'immobilisation du genou .....	69/78/79
Attelles d'immobilisation du poignet .....	73/74/76
Attelles de genou articulée .....	8/79

## B

Bactinyl .....	210
Bandage claviculaire .....	75
Bandage pour fauteuil roulant .....	55
Bandes pipistop .....	103
Barres d'appui .....	170/171
Bas de compression veineuse .....	89 à 93
Bassin de lit .....	173
Batonnets hygiène de bouche .....	194
Bavette trachéo .....	46
Bavoir .....	181/193
Béquille sous aisselles .....	59
Berceau .....	146
Biberon MEDELA .....	151/152
Bidet .....	172
Bistouris jetables stériles .....	196
Blouses .....	193
Bobine d'essuyage .....	192
Bocal aspî-trachéal .....	44
Body de nuit .....	176
Bock à lavement .....	173
Boîtes à instruments .....	199
Boitier de protection robinet 3 voies .....	113
Bombe de froid .....	144
Bombe à siliconer .....	101
Bottes de marche .....	72/80
Bouchon pour cathéter .....	122
Bouchon pour sonde .....	101

Boules de coton .....	194
Bouts de seins .....	153
Bouton MIC KEY .....	138
Bouteille d'oxygène .....	32/33
Brassards pour tensiomètres .....	160
Brassières de grossesse et bandeau .....	155
Brosse à laver le corps .....	174
Broyeur à comprimés .....	181

## C

Cadre de toilette .....	172
Cale de décubitus .....	15
Cannes blanches .....	59/63
Cannes fantaisies .....	61
Canne pliante .....	61/63
Canne quadripode .....	60
Canne tripode .....	60
Canne-siège .....	64
Cannes anglaises .....	58
Cannes anglaises enfant .....	58
Cannes anglaises spécifiques .....	59
Cannes courbes .....	62/63
Cannes T .....	60/61/62
Canules de Guedel .....	195
Canule d'injection vaginale .....	109
Canules trachéales .....	45
Canule Shiley .....	46
Canule Yankauer .....	44
Carebag .....	98
Casque anti-bruit .....	194
Casque de protection .....	156
Casque réfrigérant .....	123
Cassette réservoir pompe CADD .....	118
Catalogue infirmière .....	219
Cathéter BD INTIMA .....	115/188
Cathéter de FRYDMAN .....	108
Cathéter MOCK .....	109
Ceintures abdominales .....	56
Ceinture de grossesse .....	156
Ceintures lombaires .....	88
Ceintures pelviennes .....	57
Chaise haute .....	181
Chaises de douche .....	163 à 165
Chambres à air pour fauteuil roulant .....	55
Champs stériles .....	192
Chancelière en fourrure .....	57
Charlotte .....	192
Chausse-pied .....	177
Chausson à plâtre .....	66
Chaussures thérapeutiques .....	81 à 87/178
Ciseaux .....	196/197
Chevillères .....	70/71
Clamp .....	195
Classeur Professionnel M.A.D .....	220
Clips de remplacement pour canne anglaise .....	58
Collecteur d'urine .....	102

Colliers cervicaux .....	68
Compresses chaud/froid .....	144
Compresses hydrogel .....	153
Compresses de métalline .....	48
Compression veineuse .....	89 à 94
Concentrateurs d'oxygène .....	32/33
Coque oculaire .....	194
Coque SAINT MARTIN .....	194
Coude au corps .....	75
Coupe-comprimés .....	181
Coupelle allaitement .....	154
Coussins anti-escarres .....	12/13
Coussins bouée .....	14/17
Coussin chauffant .....	9
Coussins de positionnement .....	15 à 17
Coussins d'abduction .....	17/75/147
Coussin fer à cheval .....	14
Coussins gonflables .....	14
Coussinets allaitement et protections .....	154/155
Couverts ergonomiques .....	179/180
Couverture de survie .....	203
Crachoir .....	174
Curettes dermatologiques .....	198
Cuvette lave-tête .....	174

## D

Déambulateurs .....	65
Débitmètre de pointe .....	47
Détendeur .....	32
Détergent désinfectant .....	211/212
Dispo Perf .....	119
Dispositif nutrition .....	140
D.A.L. .....	153
Distributeur Piccolo .....	181
Dosiflow® .....	122
Dragonne .....	62
Drap d'examen .....	192
Dycem rouleau .....	175

## E

Eaux gelifiées .....	129
Echelle PARINAUD .....	200
Ecouvillon pour canule .....	46
Echarpe de bras .....	72
Elargis lunette WC .....	173
Electrodes .....	143
Embouts de cannes .....	64
Embouts de déambulateurs .....	64
Embouts narinaires .....	43
Embouts stéthoscopes .....	200

Enfile-boutons .....	177	Lits hauteur variable électriques .....	6	Pèse-personnes .....	160
Enfile-bas et collants .....	176/177	Lits enfants .....	7	Pic amovible de canne .....	64
Entoure-lavabo .....	172	Livret conseil M.A.D. ....	219	Pied à sérum .....	8
Epicraniennes .....	115	Loupe de lecture .....	182	Piles .....	204/205
Eponge long manche .....	174	Lunettes à oxygène .....	34	Pilulier .....	181
<b>F</b>		<b>M</b>		Pince à stylo .....	182
Fauteuils coquilles .....	20 à 22	Maillot demi manches .....	176	Pince penienne stop Uri .....	195
Fauteuils de pesée .....	200	Manche pour lames de bistouris .....	196	Pinces .....	197/198
Fauteuils de repos .....	21	Manchette pour fauteuil roulant .....	54	Pinces de préhension .....	182/183
Fauteuils de transfert .....	53	Manovide pour aspirateur trachéal .....	44	Pipelle de Cornier .....	110
Fauteuils garde-robes .....	18/19	Marchepieds .....	169	Pipi-stop .....	103
Fauteuils géométriques .....	21	Marteaux à réflexes .....	198	Pisettes .....	173
Fauteuils releveurs électriques .....	25	Masques à oxygène .....	34	Planches de bain .....	169
Fauteuils roulants manuels .....	50	Masques .....	35	Planches de transfert .....	30
Fauteuils roulants orthopédiques .....	52	Masque baby pour nébuliseurs Pari .....	42	Plateau inox .....	199
Fauteuils roulants légers .....	51	Masque papier .....	193	Pneumatiques pour fauteuil roulant .....	55
Fauteuils roulants pour enfant .....	50	Masques pour bouche à bouche .....	203	Poche à eau .....	138
Fauteuils roulants standards .....	50	Masques pour PPC .....	38	Poche à urine .....	101/102
Forme mamelon .....	154	Matelas à air .....	12	Poignée de bain .....	172
<b>G</b>		Matelas antireflux .....	146	Poignée mousse canne .....	64
Gants de toilette porte-savon .....	174	Matelas berceau .....	146	Poignée multiprise .....	183
Gants .....	191	Matelas combi à mémoire de forme .....	11	Pompe CADD® .....	113
Garde-robe pour fauteuil roulant .....	54	Matelas pédiatrique à mémoire de forme .....	12	Pompe à érection .....	199
Garrots .....	190	Matelas gaufrier .....	11	Pompes SUPERPID® .....	112
Gel de contact pour échographie .....	143	Matelas mousse .....	7	Pompes à nutrition .....	130
Genouillère .....	70	Microperfuseurs .....	115	Pompes à perfusion .....	113
Gilets de maintien .....	56/73	Mini SPIKE .....	115	Porte biberon .....	150
Gobelets plastiques ou verres à malades .....	180/181	Mini pedaling .....	158	Porte-canne pour fauteuil roulant .....	54
Gouttière bras-jambe .....	80	Mouffles de sécurité .....	178	Porte-seau .....	20
Grenouillère .....	176	<b>N</b>		Potence sur socle .....	8
Grip lok .....	123	Nébuliseurs .....	39 à 43	Pousse-seringue .....	112
Guidon de transfert .....	30	Neurostimulateurs .....	142	Présentoir de cannes .....	59
<b>H</b>		Nutriments .....	130 à 137	Présentoir Info conseil M.A.D. ....	219
Hamacs soulève malade .....	28/29	Nutrition entérale par gravité .....	138 à 141	Présentoir Info téléassistance .....	220
Handyset .....	120	Nutrition entérale par pompe .....	130 à 137	Présentoir Totem M.A.D. ....	217
Haricots .....	199	Nutrition orale .....	126 à 129	Pression positive continue (PPC) .....	36/37
Harnais de mise en abduction .....	147	<b>O</b>		Prolongateur .....	122/123/138
Hexanios .....	212	Obturbateurs pour cathéter .....	117/122	Protection barrières .....	7
Housse de protection plâtre .....	174	Oeufs exerciseurs .....	158	Protège mamelon .....	155
Humidificateurs .....	33	Oreiller Galbe .....	8	Protège douche canule .....	46
<b>I</b>		Oreillers cervicaux latex .....	8	Pupitre de lecture .....	182
Incontinence .....	96 à 98	Oreillers cervicaux mousse .....	8/156	PURELAN crème allaitement .....	155
Insufflateur .....	35	Oreillers cervicaux visco-élastiques .....	9		
<b>K</b>		Oreiller gonflable .....	9		
Kit de désinfection .....	214	Ouvre-bouche .....	203		
Kit d'insufflation .....	100	Oxygène gazeux en bouteille .....	32		
Kit pari .....	41/42	Oxygène de pouls .....	35		
Kit poulie .....	8	<b>P</b>			
Kitett .....	148/149	Pack maternité .....	156		
Knobber .....	158	Panneaux suspendus .....	218		
<b>L</b>		Panneau vitrine M.A.D. ....	217		
Lacets élastiques .....	177	Panier à perfusion .....	114		
Lactabases universels .....	149	Perfuseurs .....	116/117		
Lames de bistouris .....	196	Perfusion de longue durée .....	114		
Lingettes .....	212	Pèse-bébés électroniques .....	146		

## R

Raccord biconique .....	34
Raccord masque trach.....	35
Raccord sonde-seringue.....	102
Rameur d'entraînement .....	158
Rampe d'accès .....	30
Rampe télescopique.....	55
Rampe de robinets.....	123
Rebords d'assiette.....	181
Récupérateurs à déchets.....	190
Récupérateurs d'aiguilles.....	190
Rééducateur périnéal .....	103
REFRIMED® .....	203
Rehausses W.C. ....	162/163
Releveur de pied .....	87
Repose-jambes pour fauteuil roulant .....	54
Repose-nuque .....	9
Robinet 3 voies .....	123
Rolators .....	66

## S

Sac de transport pour cale de positionnement... 17	
Sac vomitoire .....	175
Sachet pour lait maternel.....	151
Sangle pour verticalisateur.....	29
Sangles de transfert .....	30
Savon doux haute fréquence à la glycérine .....	214
Seau .....	20
Seringue CRONO® .....	118
Seringues .....	189
Seringues turberculine .....	190
Serviette longue .....	187
Set de FRYDMAN.....	108
Set de KOCHER.....	201
Sets de pansements.....	201/202
Sets de saignée.....	120
Set Mediset.....	120/121
Sets de perfusion .....	118 à 121
Sets de sondage urinaire .....	101/102
Set de suture .....	201
Set TDT.....	109
Sièges coquilles.....	22/23/24
Sièges de douche et de bain .....	166/167
Slips filet .....	98
Sondes anales.....	102/106
Sondes d'aspiration .....	44
Sonde de Lee.....	44
Sondes endotrachéales.....	48
Sonde de Foley.....	100/101
Sondes gastriques.....	140
Sondes intra-utérines .....	108
Sondes vésicales.....	99
Sondes vaginales .....	104/105
Soulève-jambes .....	15
Soulève-pieds .....	15
Soulève-malade électrique .....	28

Spéculum stériles à usage unique .....	195
Spirette .....	110
Spiromètre .....	47
Steranios .....	213
Styilet pour set Mediset .....	198
Stéthoscopes .....	200
Support collecteur d'urine .....	102
Sur-chaussures .....	192
Surélévateur chaise.....	173
SURFANIOS® .....	209
Système à poulie.....	8

## T

Tables à malade télescopiques .....	10
Tables de lit .....	10
Tablettes pour fauteuil roulant .....	54
Tablettes de lit .....	9
Tablier.....	193
Tabourets de douche et de bain.....	168/169
Talonnets Heel Cups.....	178
Talonnaire alova .....	14
Talonnaire fibres .....	14
Talonnaire à air .....	14
Tapis antidérapant .....	169/170
Téléassistance .....	184
Tensiomètres automatiques.....	159
Tensiomètres manuels .....	200
Téterelle .....	150
Tétines spécial Needs.....	152
Thermomètres électroniques .....	159
Tire-laits électriques .....	148 à 150
Toise .....	147
Trach-vent.....	46
Trousse à insuline .....	190
Tubulures à oxygène .....	34
Tubulures pour pompes .....	118/139/140

## U

Urinal .....	173
--------------	-----

## V

Valve auto flush .....	123
Vélo d'appartement.....	158
Verticaliseur.....	29
Veste d'épaule .....	56
Vitrine personnalisée.....	216
Vitrophanie M.A.D.....	217





# NOTES

---

# NOTES



A large area of the page is filled with horizontal dotted lines, providing space for handwritten notes.





# 23 ETABLISSEMENTS

au service exclusif du Pharmacien d'officine

**Metz** : 03 87 34 25 30

Fax : 03 87 60 71 52

**Strasbourg** : 03 88 18 61 80

Fax : 03 88 81 45 92

**Colmar** : 03 89 21 08 60

Fax : 03 89 41 23 51

**Mulhouse** : 03 89 31 07 50

Fax : 03 89 61 54 25

**Belfort** : 03 84 36 93 40

Fax : 03 84 58 03 26

**Besançon** : 03 81 41 41 70

Fax : 03 81 52 36 20

**Lons le Saunier** : 03 84 87 04 00

Fax : 03 84 47 55 79

**Sens** : 03 86 96 68 64

Fax : 03 86 66 92 13

**Dijon** : 03 80 78 97 40

Fax : 03 80 71 36 01

**Chalon sur Saône** : 03 85 97 15 50

Fax : 03 85 46 50 86

**Lyon** : 04 37 54 54 00

Fax : 01 55 66 63 88

**Anney** : 04 50 67 98 40

Fax : 04 50 57 50 24

**Grenoble** : 04 76 56 41 00

Fax : 04 76 75 66 80

**Valence** : 04 75 78 10 40

Fax : 04 75 43 38 56

**Montélimar** : 04 75 00 72 60

Fax : 04 75 53 70 45

**Nîmes** : 04 66 38 62 00

Fax : 04 66 38 10 32

**Montpellier** : 04 67 42 10 10

Fax : 04 67 42 21 86

**Béziers** : 04 67 35 85 60

Fax : 04 67 35 11 05

**Avignon** : 04 32 73 01 00

Fax : 04 90 31 46 34

**Aix en Provence** : 04 42 54 91 20

Fax : 04 42 54 83 72

**Marseille** : 04 42 70 59 80

Fax : 04 42 03 81 16

**Cannes** : 04 93 90 43 70

Fax : 04 93 90 35 02

**Clermont-Ferrand** : 04 73 17 10 14

Fax : 04 73 17 12 39



*Partenaire exclusif du pharmacien*



Groupe CERP Rhin Rhône Méditerranée



